

Accesso alla dichiarazione 730 precompilata da parte del contribuente e degli altri soggetti autorizzati

IL DIRETTORE DELL'AGENZIA

In base alle attribuzioni conferitegli dalle norme riportate nel seguito del presente provvedimento

Dispone

1 Definizioni

1.1 Ai fini del presente provvedimento si intende:

- a) per “servizio Entratel”, il servizio telematico di cui al Capo II del decreto dirigenziale 31 luglio 1998, utilizzabile dai soggetti di cui all’articolo 3, commi 2, 2-bis e 3, del decreto del Presidente della Repubblica 22 luglio 1998, n. 322;
- b) per “servizio Fisconline”, il servizio telematico di cui al Capo IV del decreto dirigenziale 31 luglio 1998, utilizzabile dai soggetti individuati dall’articolo 3, comma 2, ultimo periodo, del decreto del Presidente della Repubblica 22 luglio 1998, n. 322 e dai soggetti di cui al comma 2-ter del medesimo articolo;
- c) per “area autenticata”, l’area del sito *internet* dell’Agenzia delle entrate, accessibile previo inserimento delle proprie credenziali personali, per la gestione della dichiarazione 730 precompilata;
- d) per “dichiarazione 730 precompilata”, la dichiarazione dei redditi resa disponibile al contribuente in base all’articolo 1 del decreto legislativo 21 novembre 2014, n. 175;
- e) per “CAF”, i Centri di Assistenza Fiscale di cui all’articolo 32, comma 1, lettere d), e) e f), del decreto legislativo 9 luglio 1997, n. 241;
- f) per “professionista abilitato”, un soggetto iscritto nell’Albo dei dottori commercialisti e degli esperti contabili di cui al decreto legislativo 28 giugno 2005, n. 139 o nell’Albo dei consulenti del lavoro di cui alla legge 11 gennaio 1979, n. 12, che abbia effettuato la comunicazione all’Agenzia delle entrate per l’esercizio della facoltà di rilasciare il visto di conformità ai sensi dell’articolo 21 del decreto 31 maggio 1999, n. 164;
- g) per “sostituto di imposta”, il datore di lavoro o l’ente pensionistico.

2 Soggetti destinatari della dichiarazione 730 precompilata

- 2.1 Per il primo anno di avvio sperimentale, sono destinatari della dichiarazione 730 precompilata i contribuenti in possesso di entrambi i seguenti requisiti:
- aver percepito, per l'anno d'imposta 2014, redditi di lavoro dipendente e assimilati indicati agli articoli 49 e 50, comma 1, lettere a), c), c-bis), d), g), con esclusione delle indennità percepite dai membri del Parlamento europeo, i) e l), del Testo unico delle imposte sui redditi, approvato con decreto del Presidente della Repubblica 22 dicembre 1986, n. 917, in relazione ai quali i sostituti d'imposta hanno trasmesso nei termini all'Agenzia delle entrate la Certificazione Unica 2015;
 - aver presentato, per l'anno d'imposta 2013, il modello 730 oppure il modello Unico persone fisiche, pur avendo i requisiti per presentare il modello 730. La dichiarazione 730 precompilata viene predisposta anche nei confronti dei contribuenti che per l'anno d'imposta 2013, oltre a presentare il modello 730, hanno presentato il modello Unico persone fisiche con i soli quadri RM, RT e/o RW.
- 2.2 La dichiarazione 730 precompilata non viene predisposta nei confronti dei contribuenti che non risultano in possesso dei requisiti per la presentazione del modello 730, tra cui, in particolare, i contribuenti:
- con partita Iva attiva almeno per un giorno nel corso dell'anno d'imposta, ad eccezione dei produttori agricoli che si avvalgono del regime di esonero di cui all'articolo 34, comma 6, del decreto del Presidente della Repubblica 26 ottobre 1972, n. 633;
 - per i quali sia noto al Sistema Informativo dell'Anagrafe Tributaria il decesso alla data di elaborazione della dichiarazione 730 precompilata. Qualora l'informazione del decesso sia disponibile al Sistema Informativo dell'Anagrafe Tributaria successivamente alla data di elaborazione della dichiarazione da parte dell'Agenzia delle entrate sarà comunque inibito l'accesso (sia diretto che tramite intermediario) alla dichiarazione 730 precompilata;
 - che dalla dichiarazione relativa all'anno d'imposta precedente risultano soggetti legalmente incapaci;
 - che non hanno raggiunto la maggiore età.
- 2.3 La dichiarazione 730 precompilata non viene predisposta se, con riferimento all'anno d'imposta precedente, il contribuente ha presentato dichiarazioni correttive nei termini o integrative, per le quali, al momento della elaborazione della dichiarazione 730 precompilata, è ancora in corso l'attività di liquidazione automatizzata, effettuata ai sensi dell'articolo 36-bis del decreto del Presidente della Repubblica 29 settembre 1973, n. 600.

3 Dichiarazione 730 precompilata e altri dati oggetto dell'accesso

- 3.1 Il contribuente direttamente e gli altri soggetti dallo stesso specificatamente delegati accedono ai seguenti documenti:
- a) dichiarazione dei redditi precompilata;
 - b) elenco delle informazioni attinenti alla dichiarazione 730 precompilata disponibili presso l'Agenzia delle entrate, con distinta indicazione dei dati inseriti e non inseriti nella dichiarazione 730 precompilata stessa e relative fonti informative (allegato 1).

3.2 Per l'anno d'imposta 2014 l'Agenzia delle entrate inserisce nella dichiarazione 730 precompilata i dati dei seguenti oneri detraibili e deducibili, trasmessi da soggetti terzi secondo quanto disposto dall'articolo 3, comma 1, del decreto legislativo 21 novembre 2014, n. 175 dagli enti esterni :

- quote di interessi passivi e relativi oneri accessori per mutui in corso;
- premi di assicurazione sulla vita, causa morte e contro gli infortuni;
- contributi previdenziali e assistenziali.

L'Agenzia delle entrate inserisce altresì nella dichiarazione 730 precompilata i dati relativi alle spese pluriennali derivanti dalla dichiarazione presentata dal contribuente per l'anno precedente.

4 Modalità di accesso alle dichiarazioni 730 precompilate

4.1 Accesso diretto da parte del contribuente

4.1.1 Il contribuente accede direttamente ai documenti di cui al punto 3.1 attraverso le funzionalità rese disponibili all'interno dell'area autenticata, previo inserimento delle credenziali Fisconline rilasciate dall'Agenzia delle entrate in base a quanto previsto dal Provvedimento del Direttore dell'Agenzia delle entrate n. 79952 del 10 giugno 2009, con le modalità indicate nell'apposita sezione del sito *internet* dell'Agenzia delle entrate, ovvero tramite le credenziali dispositive rilasciate dall'INPS.

4.1.2 Il contribuente, utilizzando le funzionalità rese disponibili all'interno dell'area autenticata, può effettuare, in relazione alla propria dichiarazione 730 precompilata, le seguenti operazioni:

- visualizzazione e stampa;
- accettazione ovvero modifica, anche con integrazione, dei dati contenuti nella dichiarazione, e invio;
- versamento delle somme eventualmente dovute mediante modello F24 già compilato con i dati relativi al pagamento da eseguire, con possibilità di addebito sul proprio conto corrente bancario o postale, nei casi di cui al punto 6.7;
- indicazione delle coordinate del conto corrente bancario o postale sul quale accreditare l'eventuale rimborso nei casi di cui al punto 6.7;
- consultazione delle comunicazioni, delle ricevute e della dichiarazione presentata;
- consultazione dell'elenco dei soggetti delegati ai quali è stata resa disponibile la dichiarazione 730 precompilata.

4.1.3 Il contribuente, al fine di ricevere eventuali comunicazioni relative alla propria dichiarazione 730 precompilata, inserisce un indirizzo di posta elettronica valido, che provvede a tenere aggiornato, nell'apposita sezione della propria area autenticata.

4.2 Accesso da parte del sostituto d'imposta, del CAF e del professionista abilitato

4.2.1 Requisiti per l'accesso

4.2.1.1 Per accedere ai documenti di cui al punto 3.1, il sostituto d'imposta che presta assistenza fiscale, il CAF o il professionista abilitato acquisisce preventivamente dal contribuente la delega di cui al punto 5.

4.2.1.2 Il sostituto d'imposta accede ai documenti di cui al punto 3.1 solo se dal modello 770 Semplificato, relativo all'anno d'imposta precedente a quello cui si riferisce la

dichiarazione 730 precompilata, risulta aver prestato l'assistenza fiscale ed esclusivamente con riferimento ai contribuenti per i quali ha trasmesso nei termini all'Agenzia delle entrate la Certificazione Unica relativa al periodo d'imposta cui si riferisce la dichiarazione 730 precompilata.

4.2.2 Modalità di accesso

4.2.2.1 Per l'accesso ai documenti di cui al punto 3.1 i sostituti d'imposta possono avvalersi dei soggetti incaricati della presentazione telematica delle dichiarazioni dei redditi di cui all'art. 3, commi 2-bis e 3, del decreto del Presidente della Repubblica 22 luglio 1998, n. 322, designandoli responsabili del trattamento dei dati personali ai sensi dell'art. 29 del decreto legislativo n. 196 del 2003. In tal caso, i sostituti d'imposta conservano la delega di cui al punto 5 e consegnano al soggetto incaricato una richiesta sottoscritta con indicazione dei codici fiscali dei contribuenti sostituiti, nonché le copie delle deleghe di cui al punto 5. Ai fini dell'acquisizione della delega di cui al punto 5, i sostituti d'imposta informano i contribuenti sostituiti che intendono avvalersi degli incaricati di cui all'art. 3, commi 2-bis e 3, del decreto del Presidente della Repubblica 22 luglio 1998, n. 322.

4.2.2.2 I CAF e i professionisti abilitati possono nominare i propri dipendenti come operatori incaricati, ai sensi del citato Provvedimento del Direttore dell'Agenzia delle entrate n. 79952 del 10 giugno 2009, ad effettuare l'accesso alle dichiarazioni 730 precompilate, mediante apposita funzionalità resa disponibile all'interno dell'area autenticata del sito dei servizi telematici dell'Agenzia delle entrate.

4.2.2.3 L'accesso ai documenti di cui al punto 3.1 è consentito fino al 10 novembre effettuando una specifica richiesta tramite *file* ovvero via *web*.

4.2.3 Richiesta tramite *file*

4.2.3.1 Il CAF, il professionista abilitato e il sostituto d'imposta che presta assistenza fiscale accedono a una o più dichiarazioni 730 precompilate mediante la trasmissione all'Agenzia delle entrate, attraverso il servizio telematico Entratel, ovvero Fisconline per i sostituti di imposta con un numero massimo di 20 percipienti, di un *file* contenente l'elenco dei contribuenti per i quali richiedono i documenti di cui al punto 3.1, per l'accesso ai quali è stata acquisita la delega di cui al punto 5.

4.2.3.2 Il *file* è preparato tramite il *software* di predisposizione reso disponibile dall'Agenzia delle entrate ovvero secondo le specifiche tecniche di cui all'allegato A del presente provvedimento, utilizzando il *software* di controllo reso disponibile dall'Agenzia delle entrate.

4.2.3.3 Nel *file* inviato sono indicati i seguenti dati:

- codice fiscale del soggetto richiedente (sostituto d'imposta, CAF, professionista abilitato);
- codice fiscale del soggetto incaricato nell'ipotesi di cui al punto 4.2.2.1;
- l'elenco dei documenti di cui al punto 3.1 richiesti contenente, per ciascun contribuente, i seguenti elementi:
 - codice fiscale del contribuente;
 - reddito complessivo del contribuente esposto nella dichiarazione dei redditi relativa all'anno precedente, risultante dal prospetto di liquidazione del modello 730 o dal quadro RN del modello Unico Persone fisiche;

- importo esposto al rigo “differenza” nella dichiarazione dei redditi relativa all’anno precedente, risultante dal prospetto di liquidazione del modello 730 (modello 730-3) o dal quadro RN del modello Unico Persone fisiche;
- numero e data della delega di cui al punto 5;
- tipologia e numero del documento di identità del contribuente delegante.

La data a partire dalla quale sarà possibile inviare i *file* delle richieste è indicata sul sito *internet* dell’Agenzia delle entrate.

- 4.2.3.4 Entro 5 giorni dall’invio della richiesta, il sistema fornisce nella sezione Ricevute dell’area autenticata del sito dei servizi telematici dell’Agenzia delle entrate un *file*, identificato dallo stesso protocollo telematico della richiesta, rilasciato dall’Agenzia delle entrate, contenente l’elenco degli eventuali errori riscontrati nelle richieste trasmesse, con la relativa diagnostica.
- 4.2.3.5 In caso di errori riscontrati nelle richieste trasmesse, indicati nella ricevuta di cui al punto 4.2.3.4, non sono consegnati i documenti di cui al punto 3.1 per i soggetti segnalati. In tal caso è necessario inviare un nuovo *file*, predisposto con le modalità di cui ai precedenti punti 4.2.3.2 e 4.2.3.3, contenente i dati corretti.
- 4.2.3.6 È possibile annullare una richiesta non ancora elaborata mediante invio telematico di un *file* contenente il protocollo telematico, di cui al punto 4.2.3.4, della richiesta che si intende annullare.
- 4.2.3.7 Per le richieste regolarmente pervenute a partire dal 15 aprile, i documenti di cui al punto 3.1 sono resi disponibili al soggetto che ha inviato il *file*, nell’area autenticata del sito dei servizi telematici dell’Agenzia delle entrate, entro 5 giorni dalla data della richiesta. Per le richieste regolarmente pervenute entro il 14 aprile, i documenti di cui al punto 3.1 sono resi disponibili entro 5 giorni a partire dal 15 aprile. Contestualmente è reso disponibile:
- l’elenco dei soggetti per i quali non è stata predisposta la dichiarazione 730 precompilata;
 - l’elenco dei soggetti per i quali è stata richiesta e consegnata la dichiarazione 730 precompilata.
- 4.2.3.8 I documenti di cui al punto 3.1 sono resi disponibili secondo le specifiche tecniche di cui all’allegato B.

4.2.4 Richiesta via *web*

- 4.2.4.1 In via residuale, i CAF e i professionisti abilitati possono effettuare richieste di *download* dei documenti di cui al punto 3.1 relativi a singoli contribuenti, attraverso le funzionalità rese disponibili all’interno dell’area autenticata del sito dei servizi telematici dell’Agenzia delle entrate, previo inserimento delle proprie credenziali Entratel rilasciate dall’Agenzia delle entrate, nonché dei seguenti dati del contribuente per il quale si richiede la dichiarazione 730 precompilata:
- codice fiscale del contribuente;
 - reddito complessivo del contribuente esposto nella dichiarazione dei redditi relativa all’anno precedente, risultante dal prospetto di liquidazione del modello 730 o dal quadro RN del modello Unico Persone fisiche;

- importo esposto al rigo “differenza” nella dichiarazione dei redditi relativa all’anno precedente, risultante dal prospetto di liquidazione del modello 730 (modello 730-3) o dal quadro RN del modello Unico Persone fisiche;
- numero e data della delega di cui al punto 5;
- tipologia e numero del documento di identità del contribuente delegante.

4.2.4.2 I documenti di cui al punto 3.1, richiesti via *web*, sono resi disponibili in tempo reale secondo le specifiche di cui al punto 4.2.3.8.

5 Delega per l’accesso

- 5.1 Il CAF, il professionista abilitato e il sostituto d’imposta che presta assistenza fiscale acquisiscono le deleghe per l’accesso ai documenti di cui al punto 3.1, unitamente a copia di un documento di identità del delegante, in formato cartaceo ovvero in formato elettronico. La delega può essere sottoscritta elettronicamente, nel rispetto delle regole tecniche adottate ai sensi dell’art. 71 del decreto legislativo 7 marzo 2005, n. 82.
- 5.2 Se il sostituto d’imposta ha fornito ai contribuenti sostituiti utenza e password personali per l’accesso al sistema informativo aziendale o a un’area di questo appositamente dedicata, in alternativa alle modalità indicate al punto 5.1 è possibile per i contribuenti sostituiti conferire la delega utilizzando le suddette credenziali.
- 5.3 La delega per l’accesso ai documenti di cui al punto 3.1 contiene le seguenti informazioni:
- a. codice fiscale e dati anagrafici del contribuente;
 - b. anno d’imposta cui si riferisce la dichiarazione 730 precompilata;
 - c. data di conferimento della delega;
 - d. indicazione che la delega si estende, oltre all’accesso alla dichiarazione 730 precompilata di cui alla punto 3.1, lettera a), anche alla consultazione dell’elenco delle informazioni di cui al punto 3.1, lettera b).

- 5.4 L'eventuale revoca di una delega fornita dal contribuente è acquisita con le stesse modalità di cui ai punti 5.1 e 5.2 ed ha un contenuto analogo a quello di cui al punto 5.3.
- 5.5 Nel caso in cui il contribuente che richiede assistenza fiscale non intenda utilizzare la dichiarazione 730 precompilata, il CAF o il professionista abilitato acquisisce idonea documentazione da cui si evince la mancata autorizzazione da parte del contribuente all'accesso alla dichiarazione 730 precompilata.
- 5.6 Il sostituto d'imposta, il CAF e il professionista abilitato conservano le deleghe acquisite, unitamente alle copie dei documenti di identità dei deleganti, e individuano uno o più responsabili per la gestione delle suddette deleghe. Le deleghe acquisite direttamente in formato elettronico sono conservate nel rispetto delle regole tecniche di cui all'art. 71 del decreto legislativo 7 marzo 2005, n. 82.
- 5.7 Le deleghe acquisite sono numerate e annotate, giornalmente, in un apposito registro cronologico, con indicazione dei seguenti dati:
- numero progressivo e data della delega;
 - codice fiscale e dati anagrafici del contribuente delegante;
 - estremi del documento di identità del delegante;
- 5.8 L'Agenzia delle entrate effettua controlli sulle deleghe acquisite e sull'accesso ai documenti di cui al punto 3.1 anche presso le sedi dei sostituti d'imposta, dei CAF e dei professionisti abilitati. Inoltre l'Agenzia delle entrate richiede, a campione, copia delle deleghe e dei documenti di identità indicati nelle richieste di accesso alle dichiarazioni 730 precompilate. In tal caso, i sostituti d'imposta, i CAF e i professionisti abilitati trasmettono i suddetti documenti, tramite posta elettronica certificata, entro 48 ore dalla richiesta. Qualora fossero riscontrate irregolarità nella gestione delle deleghe si procede, tra l'altro, alla revoca di cui all'articolo 8, comma 1, lettera h, del decreto dirigenziale 31 luglio 1998. Restano ferme la responsabilità civile e l'applicazione delle eventuali sanzioni penali.
- 5.9 Il contribuente può visualizzare l'elenco dei soggetti ai quali sono stati resi disponibili i documenti di cui al punto 3.1 tramite le apposite funzionalità presenti nell'area autenticata di cui al punto 4, nonché consultando il proprio cassetto fiscale, disponibile nell'area autenticata del sito dei servizi telematici dell'Agenzia delle entrate.

6 Presentazione diretta della dichiarazione

- 6.1 Il contribuente, dopo aver effettuato l'accesso di cui al punto 4.1, può inviare telematicamente la dichiarazione accettata o modificata o integrata direttamente all'Agenzia delle entrate a partire dal 1° maggio.
- 6.2 L'Agenzia delle entrate fornisce, entro cinque giorni dalla presentazione della dichiarazione, una ricevuta identificata dallo stesso numero di protocollo telematico, rilasciato dall'Agenzia stessa, del *file* di presentazione contenente:
- la data di presentazione della dichiarazione;
 - il riepilogo dei principali dati contabili.
- 6.3 L'Agenzia delle entrate, ai sensi dell'articolo 16, comma 4-bis, del decreto n. 164 del 1999, rende disponibili i risultati contabili delle dichiarazioni ai sostituti d'imposta che hanno comunicato la sede telematica dove ricevere il flusso contenente i risultati stessi.
- 6.4 Qualora non sia possibile fornire al sostituto d'imposta il risultato contabile della dichiarazione, l'Agenzia delle entrate provvede a darne comunicazione al contribuente mediante un avviso nell'area autenticata nonché mediante la trasmissione di un messaggio di posta elettronica all'indirizzo e-mail di cui al punto 4.1.3.
- 6.5 Qualora, invece, il sostituto d'imposta che riceve il risultato contabile della dichiarazione non sia tenuto all'effettuazione delle operazioni di conguaglio, il sostituto stesso comunica in via telematica all'Agenzia delle entrate, tramite un'apposita funzionalità disponibile sul sito dei servizi telematici dell'Agenzia, il codice fiscale del soggetto per il quale non è tenuto ad effettuare il conguaglio. Di conseguenza l'Agenzia delle entrate provvede a darne comunicazione al contribuente con le modalità di cui al punto 6.4.
- 6.6 Nei casi di cui ai punti 6.4 e 6.5 il contribuente può, alternativamente:
- presentare un modello 730 integrativo utilizzando le funzionalità disponibili nell'area autenticata con la possibilità di modificare esclusivamente i dati del sostituto d'imposta ovvero di indicare l'assenza del sostituto con gli effetti di cui al punto 6.7;
 - rivolgersi ad un CAF o ad un professionista abilitato.
- 6.7 Per i contribuenti che presentano la dichiarazione in assenza di un sostituto d'imposta tenuto a effettuare il conguaglio ai sensi dell'articolo 51-bis, del decreto-legge 21 giugno 2013, n. 69, convertito, con modificazioni, dalla legge 9 agosto 2013, n. 98, i rimborsi sono eseguiti dall'amministrazione finanziaria, sulla base del risultato finale delle dichiarazioni. Se dalle dichiarazioni presentate ai sensi del periodo precedente emerge un debito, il contribuente effettua il pagamento con le modalità indicate nell'articolo 19 del decreto legislativo 9 luglio 1997, n. 241, anche richiedendo l'addebito delle somme dovute sul proprio conto corrente bancario o postale.
- 6.8 La dichiarazione 730 precompilata è presentata in forma congiunta, ai sensi dell'articolo 13, comma 4, del decreto del Ministro delle Finanze 31 maggio 1999, n. 164, esclusivamente al sostituto che presta assistenza fiscale, al CAF o al professionista abilitato.

7 Protezione dei dati personali e misure di sicurezza

- 7.1 La sicurezza dei canali telematici dell’Agenzia delle entrate, di cui alle lettere a) e b) del punto 1.1, viene garantita dalla loro cifratura mediante l’adozione di meccanismi standard e protocolli aggiornati alle più recenti versioni. In risposta alle richieste pervenute tramite *file*, l’Agenzia delle entrate fornisce i dati di cui al punto 3.1 in un *file*, munito del codice di autenticazione per il servizio Entratel generato secondo le modalità descritte, rispettivamente, al paragrafo 2 dell’allegato tecnico ed al paragrafo 3 dell’allegato tecnico ter al decreto dirigenziale 31 luglio 1998 e successive modificazioni. Data la specificità dei dati e della loro rilevanza, sono assicurati adeguati livelli di sicurezza del Sistema informativo della fiscalità, ponendo in essere procedure e strumenti di sicurezza fisica e logica a protezione del patrimonio informativo della fiscalità. Ad ulteriore garanzia, il Sistema di Gestione della Privacy è strettamente integrato con il Sistema di Gestione per la Sicurezza delle Informazioni. L’utilizzo via *web* delle funzionalità per l’accesso diretto del Contribuente alla Dichiarazione Precompilata di cui al punto 4.1.1, sarà possibile con le tipologie di *browser* più diffuse, con limitazioni per le versioni più obsolete, che gli utenti possono aggiornare autonomamente e senza oneri, adeguandosi alle minime richieste. L’Agenzia delle entrate procede al tracciamento degli accessi all’Anagrafe Tributaria da parte di ciascun sostituto d’imposta, CAF e professionista abilitato, e predispone appositi strumenti di monitoraggio e analisi periodica degli accessi effettuati ai sistemi telematici, attivando specifici *alert* che individuino comportamenti anomali o a rischio. L’Agenzia delle entrate, inoltre, effettua verifiche periodiche, anche con controlli a campione, sull’idoneità delle misure di sicurezza adottate dal sostituto d’imposta, dal CAF e dal professionista abilitato, anche alla luce delle relazioni fornite ai sensi dell’art. 35 del decreto legislativo 21 novembre 2014, n. 175.
- 7.2 Il sostituto d’imposta, il CAF e il professionista abilitato, in qualità di titolari del trattamento dei dati di cui al punto 3.1, si impegnano, con apposita dichiarazione di assunzione di responsabilità in relazione alla delega ricevuta - anche per il tramite dei loro incaricati di cui all’art. 30 del decreto legislativo n. 196 del 2003 - al rispetto dei canoni della pertinenza e della non eccedenza nel trattamento dei dati di cui all’articolo 11 del citato decreto, nonché a non divulgare, comunicare, cedere a terzi o riprodurre le informazioni acquisite. A tal fine, è stata prevista per la richiesta via *web*, di cui al punto 4.2.4 - immediatamente dopo la digitazione delle credenziali di autenticazione effettuata dal sostituto d’imposta, dal CAF e dal professionista abilitato e prima dell’effettivo accesso ai documenti di cui al punto 3.1 - l’introduzione di una maschera di “Avviso” per la formalizzazione dell’impegno di cui al punto precedente. La richiesta via *web* prevede inoltre la digitazione di un codice di sicurezza (*captcha*) per evitare usi impropri del servizio. Analogo avviso è riportato nella richiesta prodotta via *file*. Il sostituto d’imposta, il CAF e il professionista abilitato, archiviano sui propri sistemi i documenti di cui al punto 3.1 scaricati tramite *file*, nel formato firmato, compresso e cifrato così come predisposti dall’Agenzia. Ciascuna sede secondaria del CAF visualizza esclusivamente i documenti di cui al punto 3.1 che ha richiesto tramite *file*; gli stessi dati possono essere acquisiti per via telematica anche dalla corrispondente sede principale.

8 *Aggiornamento delle specifiche tecniche*

8.1 Eventuali aggiornamenti delle specifiche tecniche di cui al punto 4.2.3.8 saranno pubblicati nell'apposita sezione del sito *internet* dell'Agenzia delle entrate.

9 *Consultazione del Garante per la protezione dei dati personali*

9.1 Il Garante per la protezione dei dati personali è stato consultato all'atto della predisposizione del presente provvedimento così come previsto dall'articolo 1, comma 3, del decreto legislativo 21 novembre 2014, n. 175. Il Garante si è espresso con il provvedimento n. 95 del 19 febbraio 2015.

Motivazioni

L'articolo 1 del decreto legislativo 21 novembre 2014, n. 175, dispone che l'Agenzia delle entrate, entro il 15 aprile di ciascun anno, renda disponibile telematicamente la dichiarazione 730 precompilata relativa ai redditi dell'anno precedente ai titolari di redditi di lavoro dipendente e assimilati indicati agli articoli 49 e 50, comma 1, lettere a), c), c-bis), d), g), con esclusione delle indennità percepite dai membri del Parlamento europeo, i) e l), del Tuir.

L'articolo 9 del medesimo decreto prevede che con uno o più provvedimenti del Direttore dell'Agenzia delle entrate siano individuati i termini e le modalità applicative delle disposizioni normative in materia di dichiarazione 730 precompilata (articoli da 1 a 8 del decreto).

L'articolo 1, comma 3, del predetto decreto dispone, poi, che la dichiarazione 730 precompilata sia resa disponibile direttamente al contribuente, mediante i servizi telematici dell'Agenzia delle entrate o, conferendo apposita delega, tramite il sostituto d'imposta che presta assistenza fiscale ovvero tramite un CAF o un professionista abilitato.

Il presente provvedimento definisce, pertanto, la platea dei contribuenti destinatari della dichiarazione 730 precompilata per il primo anno di applicazione, in via sperimentale, delle citate disposizioni normative.

Con il presente provvedimento sono stabilite, inoltre, le modalità tecniche per consentire al contribuente e agli altri soggetti autorizzati di accedere alla dichiarazione 730 precompilata.

In particolare, si prevede che il contribuente in possesso delle credenziali per l'utilizzo dei servizi telematici dell'Agenzia delle entrate possa accedere direttamente alla propria dichiarazione 730 precompilata mediante le apposite funzionalità rese disponibili nell'area

autenticata del medesimo sito dei servizi telematici. Inoltre, il contribuente può accedere all'area autenticata utilizzando le credenziali dispositive rilasciate dall'Inps.

In alternativa, il contribuente può avere accesso alla propria dichiarazione 730 precompilata conferendo apposita delega al proprio sostituto d'imposta, se quest'ultimo presta l'assistenza fiscale, ovvero ad un CAF o ad un professionista abilitato.

In particolare, i sostituti d'imposta che prestano assistenza fiscale, i CAF e i professionisti abilitati ricevono in via telematica dall'Agenzia delle entrate le dichiarazioni 730 precompilate degli assistiti che abbiano conferito apposita delega, formulando una richiesta contenente l'elenco dei codici fiscali di tali contribuenti, con l'indicazione di alcuni dati relativi alla delega ricevuta nonché di alcune informazioni desunte dalla dichiarazione relativa all'anno d'imposta precedente.

Inoltre, i CAF e i professionisti abilitati, al fine di poter gestire eventuali richieste di assistenza non programmate, possono effettuare, previa acquisizione della delega, la richiesta di una singola dichiarazione 730 precompilata, che in tal caso viene resa disponibile in tempo reale (accesso via *web*).

Al fine di consentire l'utilizzo dei dati indicati nelle dichiarazioni 730 precompilate per eventuali dichiarazioni rettificative o integrative, le richieste possono essere effettuate entro il 10 novembre.

Il presente provvedimento disciplina, altresì, il contenuto minimo e le modalità di conservazione della delega sopra citata.

Nel caso di presentazione diretta della dichiarazione 730 precompilata l'Agenzia delle entrate rende disponibili i risultati contabili della dichiarazione al sostituto d'imposta.

Il presente provvedimento disciplina, inoltre, il trattamento degli esiti della dichiarazione nei casi in cui non sia possibile fornire al sostituto il risultato contabile ovvero il sostituto che riceve il risultato contabile non sia tenuto all'effettuazione delle operazioni di conguaglio.

Con riferimento alle modalità tecniche per consentire al contribuente e agli altri soggetti autorizzati di accedere alla dichiarazione 730 precompilata, si è acquisito il parere favorevole del Garante per la protezione dei dati personali, ai sensi del comma 3 dell'articolo 1 del citato decreto.

Riferimenti normativi

Attribuzioni del Direttore dell'Agenzia delle entrate

Decreto legislativo 30 luglio 1999, n. 300, pubblicato nella Gazzetta Ufficiale n. 203, del 30 agosto (art. 57; art. 62; art. 66; art. 67, comma 1; art. 68 comma 1; art. 71, comma 3, lettera a); art. 73, comma 4).

Statuto dell'Agenzia delle entrate, pubblicato nella Gazzetta Ufficiale n. 42, del 20 febbraio 2001 (art. 5, comma 1; art. 6, comma 1).

Regolamento di amministrazione dell'Agenzia delle entrate, pubblicato nella Gazzetta Ufficiale n. 36, del 13 febbraio 2001 (art. 2, comma 1).

Decreto del Ministro delle finanze 28 dicembre 2000, pubblicato nella Gazzetta Ufficiale n. 9, del 12 febbraio 2001.

Disciplina normativa di riferimento

Decreto del Presidente della Repubblica 26 ottobre 1972, n. 633, recante istituzione e disciplina dell'imposta sul valore aggiunto.

Decreto del Presidente della Repubblica 29 settembre 1973, n. 600, recante disposizioni comuni in materia di accertamento delle imposte sui redditi.

Decreto del Presidente della Repubblica 22 dicembre 1986, n. 917, recante approvazione del testo unico delle imposte sui redditi.

Decreto legislativo 12 febbraio 1993, n. 39, recante norme in materia di sistemi informativi automatizzati delle amministrazioni pubbliche, a norma dell'art. 2, comma 1, lettera mm), della legge 23 ottobre 1992, n. 421.

Decreto legislativo 9 luglio 1997, n. 241, recante norme di semplificazione degli adempimenti dei contribuenti in sede di dichiarazione dei redditi e dell'imposta sul valore aggiunto, nonché di modernizzazione del sistema di gestione delle dichiarazioni.

Decreto del Presidente della Repubblica 22 luglio 1998, n. 322, concernente le modalità di presentazione delle dichiarazioni relative alle imposte sui redditi, all'imposta regionale sulle attività produttive e all'imposta sul valore aggiunto.

Decreto dirigenziale 31 luglio 1998 e successive modificazioni: modalità tecniche di trasmissione telematica delle dichiarazioni e dei contratti di locazione e di affitto da sottoporre a registrazione nonché di esecuzione telematica dei pagamenti, relativamente all'allegato tecnico.

Decreto ministeriale 31 maggio 1999, n. 164: regolamento recante norme per l'assistenza fiscale resa dai Centri di assistenza fiscale per le imprese e per i dipendenti, dai sostituti d'imposta e dai professionisti ai sensi dell'articolo 40 del Decreto legislativo 9 luglio 1997, n. 241.

Decreto legislativo 30 giugno 2003, n. 196, recante codice in materia di protezione dei dati personali.

Decreto legislativo 7 marzo 2005, n. 82, recante codice dell'amministrazione digitale.

Decreto legge 21 giugno 2013, n. 69, recante disposizioni urgenti per il rilancio dell'economia, convertito in legge, con modificazioni, dall' art. 1, comma 1, legge 9 agosto 2013, n. 98.

Decreto legislativo 21 novembre 2014, n. 175, recante disposizioni in materia di semplificazione fiscale e dichiarazione dei redditi precompilata.

Roma, 23 febbraio 2015

IL DIRETTORE DELL'AGENZIA

Rossella Orlandi

Elementi a base della dichiarazione precompilata per l'anno di imposta 2014**di: nome e cognome (codice fiscale)****Dati elaborati al****Certificazione Unica***comunicato da (CF -**Utilizzato/Non utilizzato***Familiari a carico (fonte Certificazione Unica):***codice fiscale del familiare a carico**Utilizzato/Non utilizzato***Redditi dei terreni:***dati sui terreni e relative fonti informative**Utilizzato/Non utilizzato***Redditi dei fabbricati:***dati sui fabbricati e relative fonti informative**Utilizzato/Non utilizzato***Redditi lavoro dipendente e assimilati (fonte Certificazione Unica):***dati presenti***Altri redditi:***elenco delle fonti informative utilizzate***Oneri e spese:****➤ Interessi per mutui ipotecari per acquisto abitazione principale:***comunicato da (CF -) - Identificativo mutuo : importo €**Utilizzato/Non utilizzato***➤ Interessi per mutui ipotecati per acquisto altri immobili:***comunicato da (CF -) - Identificativo mutuo : importo €**Utilizzato/Non utilizzato***➤ Interessi per mutui ipotecati per costruzione abitazione principale:***comunicato da (CF -) - Identificativo mutuo : importo €**Utilizzato/Non utilizzato***➤ Interessi per prestiti o mutui agrari:***comunicato da (CF -) - Identificativo mutuo : importo €**Utilizzato/Non utilizzato***➤ Assicurazioni sulla vita, gli infortuni, invalidità e non autosufficienza:***comunicato da (CF -) - Identificativo polizza: importo €**Utilizzato/Non utilizzato***➤ Contributi previdenziali ed assistenziali:***comunicato da (CF -) - importo €**Utilizzato/Non utilizzato***➤ Contributi per addetti ai servizi familiari e domestici:***comunicato da (CF -) - importo €**Utilizzato/Non utilizzato***➤ Oneri pluriennali***interventi di recupero del patrimonio edilizio - fonte dichiarazione 730/Unico P.F. anno precedente
spese per l'arredo degli immobili ristrutturati - fonte dichiarazione 730/Unico P.F. anno precedente
interventi di risparmio energetico - fonte dichiarazione 730/Unico P.F. anno precedente**Utilizzato/Non utilizzato
Utilizzato/Non utilizzato
Utilizzato/Non utilizzato*

ALLEGATO 1

➤ **Altri oneri detraibili/deducibili (fonte Certificazione Unica)**

tipologia onere - importo.....€

Utilizzato/Non utilizzato

Acconti, ritenute, eccedenze ed altri dati:

elenco delle informazioni relative agli acconti versati, alle ritenute, alle eccedenze e ulteriori dati

Utilizzato/Non utilizzato

Crediti d'imposta (fonte dichiarazione 730 o Unico PF anno precedente):

crediti d'imposta relativi ai fabbricati

credito d'imposta per reintegro anticipazioni fondi pensione

credito d'imposta per redditi prodotti all'estero - fonte CU anno 2015

credito d'imposta per gli immobili colpiti dal sisma in Abruzzo

credito d'imposta per l'incremento dell'occupazione

ALLEGATO A

**Specifiche tecniche per la trasmissione
telematica delle Comunicazioni di richiesta delle
Dichiarazioni Precompilate**

CONTENUTO E CARATTERISTICHE TECNICHE DEI DATI DELLE COMUNICAZIONI DI RICHIESTA DELLE DICHIARAZIONI PRECOMPILATE DA TRASMETTERE ALLA AGENZIA DELLE ENTRATE IN VIA TELEMATICA

1. AVVERTENZE GENERALI

Il contenuto e le caratteristiche della fornitura dei dati relativi alle Comunicazioni di richiesta delle dichiarazioni precompilate da trasmettere all'Agenzia delle Entrate in via telematica sono contenuti nelle specifiche tecniche di seguito esposte.

Prima di procedere alla trasmissione del file contenente la richiesta, il soggetto che effettua la trasmissione telematica è tenuto a utilizzare il software distribuito dall'Agenzia delle Entrate che provvede a sottoporre il file contenente i dati della richiesta ad una funzione di controllo di correttezza formale dei dati.

Le modalità per la trasmissione dei dati in via telematica sono stabilite con il decreto del 31 luglio 1998 (pubblicato nella G.U. del 12 agosto 1998, n. 187) e successive modificazioni.

2. CONTENUTO DELLA FORNITURA

2.1 Generalità

Ciascuna fornitura dei dati in via telematica si compone di una sequenza di record aventi la lunghezza fissa di 1.900 caratteri. Ciascun record presente nella fornitura è contraddistinto da uno specifico "tipo-record" che ne individua il contenuto e che determina l'ordinamento all'interno della fornitura stessa.

I record previsti per la fornitura in via telematica della comunicazione sono:

- record di tipo "A": è il record di testa della fornitura e contiene i dati identificativi della fornitura e il codice fiscale del soggetto responsabile dell'invio telematico (**fornitore**);
- record di tipo "B": è il record che contiene i dati anagrafici del richiedente;
- record di tipo "C": è il record che contiene i dati relativi ai contribuenti per i quali si richiede la dichiarazione precompilata;
- record di tipo "Z": è il record di coda della fornitura e contiene alcuni dati riepilogativi della fornitura stessa.

La fornitura può contenere esclusivamente i dati di una sola richiesta nella quale possono essere presenti al massimo 2500 contribuenti.

2.2 La sequenza dei record

La sequenza dei record all'interno della fornitura deve rispettare le seguenti regole:

- presenza di un solo record di tipo "A", posizionato come primo record della fornitura;
- presenza di un unico record di tipo "B" e tanti record di tipo "C" quanti sono necessari a contenere tutti i contribuenti per i quali si richiede la dichiarazione precompilata;
- presenza di un solo record di tipo "Z", posizionato come ultimo record della fornitura.

2.3 La struttura dei record

I record di tipo "A", "B" e "Z" contengono unicamente campi posizionali, ovvero campi la cui posizione all'interno del record è fissa. La posizione, la lunghezza ed il formato di tali campi sono esposti in dettaglio nelle specifiche di seguito riportate.

In coda ai record di ciascun tipo sono riportati 3 caratteri di controllo, così come descritto in dettaglio nelle specifiche che seguono.

I record di tipo "C" sono invece composti da:

- una prima parte, contenente campi posizionali, avente una lunghezza di 89 caratteri. In particolare, il campo "Progressivo modulo" che deve essere univoco e crescente (con incrementi di una unità) deve assumere il valore 00000001 per i primi 10 contribuenti per i quali si richiede la precompilata e non può assumere valori superiori a 250.
- una seconda parte, avente una lunghezza di 1.800 caratteri, costituita da una tabella di 75 elementi da utilizzare per l'esposizione dei dati relativi ai contribuenti; ciascuno di tali elementi è costituito da un campo-codice di 8 caratteri e da un campo-valore di 16 caratteri.

Il campo-codice ha la seguente struttura:

- primo e secondo carattere che individuano il quadro;
- terzo, quarto e quinto carattere che individuano il numero di rigo del quadro;
- sesto, settimo ed ottavo carattere che individuano il numero di colonna all'interno del rigo.

L'elenco dei campi-codice e la configurazione dei relativi campi-valore è dettagliatamente descritto nelle specifiche di seguito riportate.

Si precisa che, qualora la tabella che costituisce la seconda parte del record di tipo "C" non fosse sufficiente ad accogliere tutti i dati della richiesta, sarà necessario predisporre un nuovo record di tipo "C".

- una terza parte, di lunghezza **11** caratteri, destinata ad accogliere uno spazio non utilizzato di **8** caratteri e **3** caratteri di controllo del record.

2.4 La struttura dei dati

2.4.1 Campi posizionali

I campi posizionali, vale a dire i campi dei record di tipo “A”, “B”, “Z” e della prima parte del record di tipo “C”, possono assumere struttura numerica o alfanumerica e per ciascuno di essi è indicato, nelle specifiche che seguono, il simbolo NU o AN rispettivamente.

Nel caso di campi destinati a contenere alcuni dati particolari (ad esempio date, percentuali, ecc.), nella colonna “Formato” è indicato il particolare formato da utilizzare.

L’allineamento e la formattazione dei campi posizionale sono descritti nella tabella che segue.

Sigla formato	Descrizione	Formattazione	Esempio di allineamento
AN	Campo alfanumerico	Spazio	`STRINGA`
CF	Codice fiscale (16 caratteri) Codice fiscale numerico (11 caratteri)	Spazio	`RSSGNN60R30H501U` `02876990587`
DT	Data (formato GGMMAAAA)	Zero	`05051998`
NU	Campo numerico positivo	Zero	`001234` `123456`
PN	Sigla automobilistica delle province italiane ed i valori “spazio” ed “EE” per gli esteri.	Spazio	`BO`
CB	Casella barrata Se la casella è barrata vale 1 altrimenti è zero	Zero	`1`

2.4.2 Campi non posizionali

I campi non posizionali, vale a dire quelli relativi alla tabella che costituisce la seconda parte del record di tipo “C”, assumono la configurazione riportata nel seguente prospetto:

Sigla formato	Descrizione	Allineamento	Esempio
AN	Campo alfanumerico	Sinistra	'STRINGA'
CF	Codice fiscale (16 caratteri) Codice fiscale numerico (11 caratteri)	Sinistra Sinistra con 5 spazi a destra	'RSSGNN60R30H501U' '028769900387'
NU	Campo numerico positivo Campo numerico negativo	Destra con spazi significativi a sinistra Destra con spazi significativi a sinistra	' 1234 ' ' -1234 '
DT	Data nel formato GGMMAAAA	Destra con 8 spazi significativi a sinistra	' 05052008 '

2.5 Regole generali

Tutti i caratteri alfabetici devono essere impostati in maiuscolo.

2.5.1 Codici fiscali del fornitore e del richiedente

I controlli relativi ai codici fiscali del **fornitore** e del richiedente sono descritti nei rispettivi campi presenti nei record 'A' e 'B'.

2.5.2 Controlli relativi ai righi da PR1 a PR10

2.5.2.1 Codice fiscale dei contribuenti per i quali si richiede la precompilata

Il codice fiscale dei contribuenti deve essere formalmente corretto e registrato in Anagrafe tributaria. La non registrazione determina il mancato inoltro della dichiarazione precompilata al **fornitore**.

Nel caso di omocodia del codice fiscale risolta dall'Agenzia delle entrate con l'attribuzione di un nuovo codice fiscale, l'indicazione nella richiesta del precedente

codice fiscale (omocodice) determina il mancato inoltro della dichiarazione precompilata al **fornitore**.

Nel caso in cui il richiedente sia un sostituto, l'indicazione di un codice fiscale di un contribuente per il quale non risulti presentata nei termini la Certificazione Unica determina il mancato inoltro della dichiarazione precompilata al **fornitore**.

Costituisce ulteriore motivo di mancato inoltro della dichiarazione precompilata la condizione di contribuente deceduto.

Nel caso in cui il richiedente sia un sostituto che non abbia prestato assistenza fiscale nell'anno d'imposta precedente a quello cui si riferisce la dichiarazione 730 precompilata, sarà scartata l'intera richiesta.

2.5.2.2 Reddito Complessivo dei contribuenti

Il Reddito Complessivo relativo a ciascun contribuente deve essere quello esposto nella dichiarazione dei redditi relativa all'anno precedente. Ad esempio, per le richieste trasmesse nel 2015, il Reddito Complessivo da indicare è quello risultante dal campo PL011001 (ovvero PL011002 nel caso di coniuge se la dichiarazione 730 era congiunta) del mod. 730/2014 ovvero risultante dal campo RN001005 del mod. Unico PF/2014.

2.5.2.3 Rigo Differenza dei contribuenti

Il Rigo Differenza relativo a ciascun contribuente deve essere quello esposto nella dichiarazione dei redditi relativa all'anno precedente. Ad esempio, per le richieste trasmesse nel 2015, il Rigo Differenza da indicare è quello risultante dal campo PL057001 (ovvero PL057002 nel caso di coniuge se la dichiarazione 730 era congiunta) del mod. 730/2014 ovvero risultante dal campo RN033001 del mod. Unico PF/2014.

2.5.2.4 Scarto dell'intera richiesta

L'intera richiesta viene scartata qualora tutti i contribuenti in essa elencati presentino un errore che determini la mancata messa a disposizione della dichiarazione precompilata (mancata registrazione del codice fiscale, omocodia, condizione di deceduto ovvero le incongruenze relative al Reddito Complessivo ed al Rigo Differenza).

2.5.3 Protocollo annullamento

È possibile annullare una richiesta non ancora elaborata mediante invio telematico di un file contenente il protocollo telematico della richiesta che si intende annullare. L'indicazione di un numero di protocollo non attribuito ad una precedente richiesta validamente accolta, comporta lo scarto in sede di ricezione telematica della richiesta. Possono essere annullate esclusivamente le richieste per le quali non sia stato avviato il processo di predisposizione del file contenente le dichiarazioni precompilate da inviare al **fornitore**.

Di seguito si riporta la descrizione dei campi relativi ai record "A", "B", "C" e "Z".

RECORD DI TIPO "A" :					
Campo	Descrizione	Posizione	Configurazione		Controlli bloccanti/ Valori ammessi
			Lunghezza	Formato	
1	Tipo record	1	1	AN	Impostare ad 'A'
2	Filler	2	14	AN	
3	Codice fornitura	16	5	AN	Impostare a "CRP15"
4	Tipo fornitore	21	2	NU	Assume i valori: 01 - Soggetti Richiedenti 10 - Intermediari
5	Codice fiscale del fornitore	23	16	AN	Impostare sempre Il codice fiscale deve essere formalmente corretto e registrato in Anagrafe tributaria. Se il tipo fornitore è '01' il codice fiscale del fornitore deve essere uguale al codice fiscale del soggetto richiedente (campo 2 del record B) Se il tipo fornitore è '10' il codice fiscale del fornitore deve essere diverso dal codice fiscale del soggetto richiedente (campo 2 del record B)
Spazio non utilizzato					
6	Filler	39	483	AN	
Dichiarazione su più invii					
7	Filler	522	4	NU	
8	Filler	526	4	NU	
Spazio a disposizione dell'utente					
9	Campo utente	530	100	AN	
Spazio non disponibile					
10	Filler	630	1068	AN	
11	Spazio riservato al Servizio Telematico	1698	200	AN	
Ultimi tre caratteri di controllo del record					
12	Filler	1898	1	AN	Impostare al valore "A"
13	Filler	1899	2	AN	Impostare i valori esadecimali '0D' e '0A' (caratteri ASCII 'CR' ed 'LF')

RECORD DI TIPO "B"					
Campo	Descrizione	Posizione	Configurazione		Controlli bloccanti/ Valori ammessi
			Lunghezza	Formato	
1	Tipo record	1	1	AN	Vale "B"
2	Codice fiscale del richiedente	2	16	CF	Dato obbligatorio. Il codice fiscale deve essere formalmente corretto e registrato in Anagrafe tributaria.
3	Progressivo modulo	18	8	NU	Vale 1
4	Filler	26	1	AN	
5	Filler	27	27	AN	
6	Spazio a disposizione dell'utente per l'identificazione della dichiarazione	54	20	AN	
7	Identificativo del produttore del software (codice fiscale)	74	16	AN	
8	Filler	90	1	AN	
Dati richiedente					
9	Tipo soggetto richiedente	91	1	NU	Il dato è obbligatorio Vale '1' se CAF '2' se Intermediario '3' se Sostituto
10	Cognome	92	24	AN	Dato obbligatorio se il campo 2 è riferito ad una PF Non può essere presente se il campo 2 è riferito ad una PNF
11	Nome	116	20	AN	Dato obbligatorio se il campo 2 è riferito ad una PF Non può essere presente se il campo 2 è riferito ad una PNF
12	Denominazione	136	60	AN	Dato obbligatorio se il campo 2 è riferito ad una PNF Non può essere presente se il campo 2 è riferito ad una PF
13	Cellulare	196	12	AN	Il dato deve essere numerico. Il dato è obbligatorio se non è impostato il campo 14
14	Indirizzo di posta elettronica	208	50	AN	Il dato è obbligatorio se non è impostato il campo 13
Annullamento richiesta					
15	Protocollo telematico della richiesta da annullare - Numero	258	17	NU	Il campo 15 ed il campo 16 devono essere contemporaneamente assenti o presenti. L'indicazione di un numero di protocollo non attribuito ad una precedente richiesta validamente accolta, comporta lo scarto in sede di ricezione telematica della richiesta
16	Protocollo telematico della richiesta da annullare - Progressivo	275	6	NU	
Numero Dichiarazioni Precompilate richieste					
17	Numero Dichiarazioni Precompilate Richieste	281	4	NU	Dato obbligatorio se non sono presenti i campi 15 e 16 Non può essere maggiore di 2500 Deve essere uguale al numero di righe compilati del quadro PR

Campo	Descrizione	Posizione	Configurazione		Controlli bloccanti/ Valori ammessi
			Lunghezza	Formato	
18	Assunzione di responsabilità ad osservare le misure di sicurezza ed i vincoli di riservatezza previsti dagli articoli 33 e seguenti e nell'allegato B del decreto legislativo n. 196 del 2003	285	1	NU	Dato obbligatorio
19	Filler	286	1612	AN	
Ultimi tre caratteri di controllo del record					
20	Filler	1898	1	AN	
21	Filler	1899	2	AN	

RECORD DI TIPO "C" :

CAMPI POSIZIONALI (da carattere 1 a carattere 89)

Campo	Descrizione	Posizione	Configurazione		Controlli bloccanti
			Lunghezza	Formato	
1	Tipo record	1	1	AN	Vale "C"
2	Codice fiscale del richiedente	2	16	AN	Impostare sempre
3	Progressivo modulo	18	8	NU	Vale 1 per i primi 10 contribuenti Deve essere incrementato di 1 per ogni gruppo di 10 contribuenti
4	Spazio a disposizione dell'utente	26	3	AN	
5	Filler	29	25	AN	
6	Spazio utente	54	20	AN	
7	Identificativo produttore software	74	16	AN	

CAMPI NON POSIZIONALI (da carattere 90)

Quadro riga colonna	Descrizione	Configurazione		Controlli bloccanti		Segnalazioni di warning che non determinano lo scarto della dichiarazione
		Formato	Valori ammessi	Mono Modulo	Controlli	

QUADRO PR

Il quadro è obbligatorio

Non deve essere compilato in caso di annullamento di una richiesta precedentemente inviata (campi 15 e 16 del record B)

I controlli indicati nei campi del rigo da PR1 si intendono validi anche per i rigi da PR2 a PR10

PR001001	Codice fiscale del contribuente	CF			Dato obbligatorio. Deve essere di una persona fisica	
PR001002	Reddito complessivo risultante dalla dichiarazione precedente	NU				
PR001003	Rigo Differenza risultante dalla dichiarazione precedente	NU				
PR001004	Numero delega	AN			Dato obbligatorio	
PR001005	Data delega	DT			Dato obbligatorio	
PR001006	Tipologia del documento di identità del contribuente delegante	AN			Dato obbligatorio	
PR001007	Numero del documento di identità del contribuente delegante	AN			Dato obbligatorio	
PR002001	Codice fiscale del contribuente	CF				
PR002002	Reddito complessivo risultante dalla dichiarazione precedente	NU				
PR002003	Rigo Differenza risultante dalla dichiarazione precedente	NU				
PR002004	Numero delega	AN				
PR002005	Data delega	DT				
PR002006	Tipologia del documento di identità del contribuente delegante	AN				

Quadro riga colonna	Descrizione	Configurazione		Controlli bloccanti		Segnalazioni di warning che non determinano lo scarto della dichiarazione
		Formato	Valori ammessi	Mono Modulo	Controlli	
PR002007	Numero del documento di identità del contribuente delegante	AN				
PR003001	Codice fiscale del contribuente	CF				
PR003002	Reddito complessivo risultante dalla dichiarazione precedente	NU				
PR003003	Rigo Differenza risultante dalla dichiarazione precedente	NU				
PR003004	Numero delega	AN				
PR003005	Data delega	DT				
PR003006	Tipologia del documento di identità del contribuente delegante	AN				
PR003007	Numero del documento di identità del contribuente delegante	AN				
PR004001	Codice fiscale del contribuente	CF				
PR004002	Reddito complessivo risultante dalla dichiarazione precedente	NU				
PR004003	Rigo Differenza risultante dalla dichiarazione precedente	NU				
PR004004	Numero delega	AN				
PR004005	Data delega	DT				
PR004006	Tipologia del documento di identità del contribuente delegante	AN				
PR004007	Numero del documento di identità del contribuente delegante	AN				
PR005001	Codice fiscale del contribuente	CF				
PR005002	Reddito complessivo risultante dalla dichiarazione precedente	NU				
PR005003	Rigo Differenza risultante dalla dichiarazione precedente	NU				
PR005004	Numero delega	AN				
PR005005	Data delega	DT				
PR005006	Tipologia del documento di identità del contribuente delegante	AN				
PR005007	Numero del documento di identità del contribuente delegante	AN				
PR006001	Codice fiscale del contribuente	CF				
PR006002	Reddito complessivo risultante dalla dichiarazione precedente	NU				
PR006003	Rigo Differenza risultante dalla dichiarazione precedente	NU				
PR006004	Numero delega	AN				
PR006005	Data delega	DT				

Quadro riga colonna	Descrizione	Configurazione		Controlli bloccanti		Segnalazioni di warning che non determinano lo scarto della dichiarazione
		Formato	Valori ammessi	Mono Modulo	Controlli	
PR006006	Tipologia del documento di identità del contribuente delegante	AN				
PR006007	Numero del documento di identità del contribuente delegante	AN				
PR007001	Codice fiscale del contribuente	CF				
PR007002	Reddito complessivo risultante dalla dichiarazione precedente	NU				
PR007003	Rigo Differenza risultante dalla dichiarazione precedente	NU				
PR007004	Numero delega	AN				
PR007005	Data delega	DT				
PR007006	Tipologia del documento di identità del contribuente delegante	AN				
PR007007	Numero del documento di identità del contribuente delegante	AN				
PR008001	Codice fiscale del contribuente	CF				
PR008002	Reddito complessivo risultante dalla dichiarazione precedente	NU				
PR008003	Rigo Differenza risultante dalla dichiarazione precedente	NU				
PR008004	Numero delega	AN				
PR008005	Data delega	DT				
PR008006	Tipologia del documento di identità del contribuente delegante	AN				
PR008007	Numero del documento di identità del contribuente delegante	AN				
PR009001	Codice fiscale del contribuente	CF				
PR009002	Reddito complessivo risultante dalla dichiarazione precedente	NU				
PR009003	Rigo Differenza risultante dalla dichiarazione precedente	NU				
PR009004	Numero delega	AN				
PR009005	Data delega	DT				
PR009006	Tipologia del documento di identità del contribuente delegante	AN				
PR009007	Numero del documento di identità del contribuente delegante	AN				
PR010001	Codice fiscale del contribuente	CF				
PR010002	Reddito complessivo risultante dalla dichiarazione precedente	NU				

Quadro riga colonna	Descrizione	Configurazione		Controlli bloccanti		Segnalazioni di warning che non determinano lo scarto della dichiarazione
		Formato	Valori ammessi	Mono Modulo	Controlli	
PR010003	Rigo Differenza risultante dalla dichiarazione precedente	NU				
PR010004	Numero delega	AN				
PR010005	Data delega	DT				
PR010006	Tipologia del documento di identità del contribuente delegante	AN				
PR010007	Numero del documento di identità del contribuente delegante	AN				
Ultimi tre caratteri di controllo del record						
8	Filler	1898	1		AN	Impostare al valore "A"
9	Filler	1899	2		AN	Impostare i valori esadecimali '0D' e '0A' (caratteri ASCII 'CR' ed 'LF')

RECORD DI TIPO "Z": RECORD DI CODA					
Campo	Descrizione	Posizione	Configurazione		Controlli bloccanti / valori ammessi
			Lunghezza	Formato	
1	Tipo record	1	1	AN	Impostare a 'Z'.
2	Filler	2	14	AN	
3	Numero record di tipo 'B'	16	9	NU	
4	Numero record di tipo 'C'	25	9	NU	
Spazio non utilizzato					
5	Filler	34	1864	AN	Impostare a spazi
Ultimi tre caratteri di controllo del record					
6	Filler	1898	1	AN	Vale sempre "A"
7	Filler	1899	2	AN	Impostare i valori esadecimali '0D' e '0A' (caratteri ASCII 'CR' e 'LF').

ALLEGATO B

**Specifiche tecniche per la fornitura
delle Dichiarazioni Precompilate**

Schema **fornituraP73_2015_v1.xsd**

schema location: [fornituraP73_2015_v1.xsd](#)
attribute form default: **unqualified**
element form default: **qualified**
targetNamespace: **urn:www.agenziaentrate.gov.it:specificheTecniche:sco:730**

Elements	Complex types
Fornitura	Esito Richiesta Type Intestazione P73 Type

schema location: [documentoP73_2015_v1.xsd](#)
attribute form default: **unqualified**
element form default: **qualified**
targetNamespace: **urn:www.agenziaentrate.gov.it:specificheTecniche:sco:730**

Complex types

- [Acconti Altri Dati Type](#)
- [Acconti Irpef Anno Imposta Type](#)
- [Acconti Ritenute Type](#)
- [Acquisto Costruzione Abit Locazione](#)
- [Addizionali Type](#)
- [Altre Detrazioni Type](#)
- [Altre Ritenute Type](#)
- [Altre Spese Type](#)
- [Altri Dati Type](#)
- [Altri Oneri Type](#)
- [Altri Redditi Ass Lavd Type](#)
- [Altri Redditi Diversi Detr Type](#)
- [Altri Redditi Diversi Type](#)
- [Altri Redditi Lavoro Autonomo Type](#)
- [Altri Redditi Type](#)
- [Altri Redditi Utili Type](#)
- [Assegno Coniuge Type](#)
- [Bonus Irpef Type](#)
- [Casella Acconto Type](#)
- [Cedolare Secca Type](#)
- [Contributi Previdenza Complementare Type](#)
- [Contributo Solidarieta Type](#)
- [Cred Imp Estero Type](#)
- [Crediti F24 Type](#)
- [Crediti Imposta](#)
- [Crediti Imposta Altri Sisma Abruzzo Type](#)
- [Crediti Imposta Fabbicati Type](#)
- [Crediti Imposta Fondi Pensione Type](#)
- [Crediti Imposta Redditi Esteri Type](#)
- [Credito Immobiliare Sisma Abruzzo Type](#)
- [Credito Stato Type](#)
- [Credito Type](#)
- [Dati 730Integrativo Type](#)
- [Dati Altre Detrazioni Modulo Type](#)
- [Dati Altre Detrazioni Type](#)
- [Dati Catastali Recupero Patrimonio Edilizio Type](#)
- [Dati Coniuge Type](#)
- [Dati Contabili Type](#)
- [Dati Contratto Type](#)
- [Dati Familiare Type](#)
- [Dati Nascita PF Type](#)
- [Dati Primo Figlio Type](#)

[Dati Registrazione Accatastamento Recupero Patrimonio Edilizio Type](#)

[Debito Type](#)

[Deduzioni Modulo Type](#)

[Deduzioni Type](#)

[Detrazione Crediti Type](#)

[Detrazioni Canoni Locazione Type](#)

[Detrazioni Modulo Type](#)

[Detrazioni Type](#)

[Documento P73 Type](#)

[Domicilio Fiscale type](#)

[Eccedenze Type](#)

[Elemento Integrativo Type](#)

[Esenzione Add Comunale Type](#)

[Esito Liquidazione Type](#)

[FabbricatoAgev Type](#)

[FabbricatoOrd Type](#)

[Familiari PrimoModulo Type](#)

[Familiari Type](#)

[Fondo Pensione Dipendenti Pubblici Type](#)

[Frontespizio 730 Type](#)

[Giorni Percentuale Type](#)

[Imposta Lorda Type](#)

[Imposta Netta Type](#)

[Imposte Rimborsate Type](#)

[Incremento Produttività Type](#)

[Inquilini Abitazione Principale Type](#)

[Intervento Recupero Patrimonio Edilizio Type](#)

[Intervento Risparmio Energetico Type](#)

[Lavoro Dipendente Type](#)

[Misura Acconti Type](#)

[Modulo Altri Redditi Type](#)

[Modulo Crediti Imposta Type](#)

[Modulo Fabbricato Type](#)

[Modulo Familiari Type](#)

[Modulo Lavoro Dip Type](#)

[Modulo Oneri Type](#)

[Modulo PL Type](#)

[Modulo Terreno Type](#)

[N Rate Type](#)

[Oneri Non Abbattuti Type](#)

[Oneri Type](#)

[Opzione Produttività Type](#)

[Periodo Di Lavoro Type](#)

[Primo Modulo Acconti Ritenute Type](#)

[Primo Modulo Crediti Imposta Type](#)

[Primo Modulo Lavoro Dip Type](#)

[Primo Modulo PL Type](#)

[PrimoModulo Oneri Type](#)

[Prospetto Liquidazione Type](#)

[Prospetto Type](#)

[Redditi Capitale Type](#)

[Redditi Eredi Legatari Type](#)

[Redditi Fabbricati Type](#)

[Redditi Lavoro Dip Type](#)

[Redditi Ritenute Spese Type](#)

[Redditi Ritenute Type](#)

[Redditi Tassazione Separata Type](#)

[Redditi Terreni Type](#)

[Reddito Erede Type](#)

[Residuo Credito Compens AnnoImposta Type](#)

[Residuo Credito Compens Type](#)

[Riepilogo Redditi Type](#)

[Ritenute Acconti Sospesi Type](#)

[Ritenute Lavoro Dip Type](#)

[Sezione Altri Redd Type](#)

[Sezione Dati Catastali Recupero Patrimonio Edilizio Type](#)

[Soggetto Fiscale 730 Type](#)

[Soglie Esenzione Type](#)

[Spese Arredo Type](#)

[Spese Rateizzate Anni Precedenti Type](#)
[Spese Rateizzate Type](#)
[Tassazione Separata Type](#)
[Terreno Type](#)

schema location: [sintetico730.xsd](#)
 attribute form default: **unqualified**
 element form default: **qualified**
 targetNamespace: **urn:www.agenziaentrate.gov.it:specificheTecniche:sco:730**

Elements	Complex types	Simple types
ElencoFonti	AnagraficaType	DataType
Sintetico730	DatiAnagraficiType	ImportoType
	DettaglioFonteType	
	DettaglioType	
	ElencoFontiType	
	FonteType	

element Fornitura

diagram	
namespace	urn:www.agenziaentrate.gov.it:specificheTecniche:sco:730
children	m730:Instestazione m730:EsitoRichiesta

element Fornitura/Instestazione

diagram	
---------	--

namespace	urn:www.agenziaentrate.gov.it:specificheTecniche:sco:730
type	m730:Intestazione P73 Type
children	m730:CodiceFornitura m730:TotaleDocRichiesti m730:TotaleDocForniti m730:TotaleDocScartati m730:TotaleDocNonReperiti

element **Fornitura/EsitoRichiesta**

diagram	
namespace	urn:www.agenziaentrate.gov.it:specificheTecniche:sco:730
type	m730:Esito_Richiesta_Type
children	m730:CodiceFiscaleRichiesta m730:AnagraficaContribuente m730:DocumentoP73 m730:Sintetico730 m730:Stato

complexType **Esito_Richiesta_Type**

diagram	
namespace	urn:www.agenziaentrate.gov.it:specificheTecniche:sco:730
children	m730:CodiceFiscaleRichiesta m730:AnagraficaContribuente m730:DocumentoP73 m730:Sintetico730 m730:Stato

element **Esito_Richiesta_Type/CodiceFiscaleRichiesta**

diagram	
namespace	urn:www.agenziaentrate.gov.it:specificheTecniche:sco:730

element **Esito_Richiesta_Type/AnagraficaContribuente**

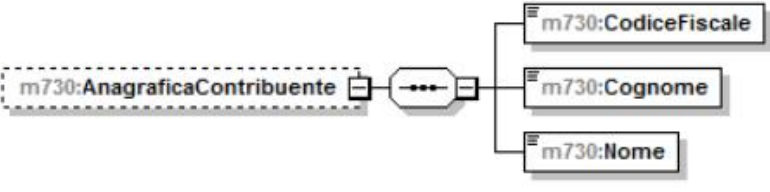
diagram	
namespace	urn:www.agenziaentrate.gov.it:specificheTecniche:sco:730
children	m730:CodiceFiscale m730:Cognome m730:Nome

element **Esito_Richiesta_Type/AnagraficaContribuente/CodiceFiscale**

diagram					
namespace	urn:www.agenziaentrate.gov.it:specificheTecniche:sco:730				
type	DatoCF Type				
facets	<table border="0"> <tr> <td>Kind</td> <td>Value</td> </tr> <tr> <td>pattern</td> <td>[0-9]{11}[A-Z]{6}[0-9LMNPQRSTUVWXYZ]{2}[A-Z]{1}[0-9LMNPQRSTUVWXYZ]{2}[A-Z]{1}[0-9LMNPQRSTUVWXYZ]{3}[A-Z]{1}</td> </tr> </table>	Kind	Value	pattern	[0-9]{11}[A-Z]{6}[0-9LMNPQRSTUVWXYZ]{2}[A-Z]{1}[0-9LMNPQRSTUVWXYZ]{2}[A-Z]{1}[0-9LMNPQRSTUVWXYZ]{3}[A-Z]{1}
Kind	Value				
pattern	[0-9]{11}[A-Z]{6}[0-9LMNPQRSTUVWXYZ]{2}[A-Z]{1}[0-9LMNPQRSTUVWXYZ]{2}[A-Z]{1}[0-9LMNPQRSTUVWXYZ]{3}[A-Z]{1}				

element **Esito_Richiesta_Type/AnagraficaContribuente/Cognome**

diagram					
namespace	urn:www.agenziaentrate.gov.it:specificheTecniche:sco:730				
type	DatoAN Type				
facets	<table border="0"> <tr> <td>Kind</td> <td>Value</td> </tr> <tr> <td>pattern</td> <td>(([0-9A-Z\-\]&quot;){1}([0-9A-Z&amp;]] ' ~ \. , / ° * (\) \) À É Ê Ë Ì Ò Ù Û &quot; \ \ / +)*</td> </tr> </table>	Kind	Value	pattern	(([0-9A-Z\-\]"){1}([0-9A-Z&]] ' ~ \. , / ° * (\) \) À É Ê Ë Ì Ò Ù Û " \ \ / +)*
Kind	Value				
pattern	(([0-9A-Z\-\]"){1}([0-9A-Z&]] ' ~ \. , / ° * (\) \) À É Ê Ë Ì Ò Ù Û " \ \ / +)*				

element **Esito_Richiesta_Type/AnagraficaContribuente/Nome**

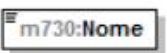
diagram					
namespace	urn:www.agenziaentrate.gov.it:specificheTecniche:sco:730				
type	DatoAN Type				
facets	<table border="0"> <tr> <td>Kind</td> <td>Value</td> </tr> <tr> <td>pattern</td> <td>(([0-9A-Z\-\]&quot;){1}([0-9A-Z&amp;]] ' ~ \. , / ° * (\) \) À É Ê Ë Ì Ò Ù Û &quot; \ \ / +)*</td> </tr> </table>	Kind	Value	pattern	(([0-9A-Z\-\]"){1}([0-9A-Z&]] ' ~ \. , / ° * (\) \) À É Ê Ë Ì Ò Ù Û " \ \ / +)*
Kind	Value				
pattern	(([0-9A-Z\-\]"){1}([0-9A-Z&]] ' ~ \. , / ° * (\) \) À É Ê Ë Ì Ò Ù Û " \ \ / +)*				

element **Esito_Richiesta_Type/DocumentoP73**

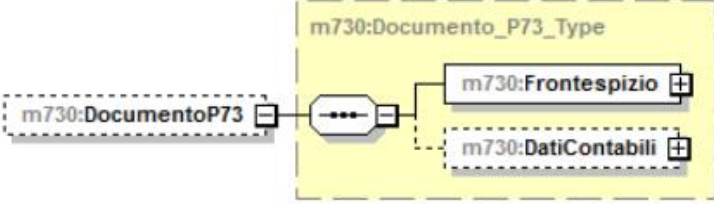
diagram	
namespace	urn:www.agenziaentrte.gov.it:specificheTecniche:sco:730
type	m730:Documento_P73_Type
children	m730:Frontespizio m730:DatiContabili

element **Esito_Richiesta_Type/Stato**

diagram	
namespace	urn:www.agenziaentrte.gov.it:specificheTecniche:sco:730
type	DatoNP_Type
facets	Kind Value pattern [1-9]{1}[0-9]*

complexType **Intestazione_P73_Type**

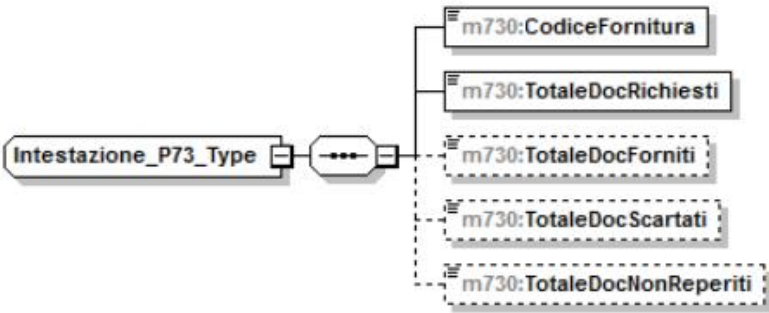
diagram	
namespace	urn:www.agenziaentrte.gov.it:specificheTecniche:sco:730
children	m730:CodiceFornitura m730:TotaleDocRichiesti m730:TotaleDocForniti m730:TotaleDocScartati m730:TotaleDocNonReperiti

element **Intestazione_P73_Type/CodiceFornitura**

diagram	
namespace	urn:www.agenziaentrte.gov.it:specificheTecniche:sco:730
type	restriction of DatoAN_Type
facets	Kind Value pattern ([0-9A-Z\-\"]{1}){0-9A-Z&][\-\.\, / * ^\(\) \Á \É \Ó \Ú \" \Ñ \+)*

element **Intestazione_P73_Type/TotaleDocRichiesti**

diagram	 m730:TotaleDocRichiesti				
namespace	urn:www.agenziaentrate.gov.it:specificheTecniche:sco:730				
type	DatoNP_Type				
facets	<table border="1"> <tr> <td>Kind</td> <td>Value</td> </tr> <tr> <td>pattern</td> <td>[1-9]{1}[0-9]*</td> </tr> </table>	Kind	Value	pattern	[1-9]{1}[0-9]*
Kind	Value				
pattern	[1-9]{1}[0-9]*				

element **Intestazione_P73_Type/TotaleDocForniti**

diagram	 m730:TotaleDocForniti				
namespace	urn:www.agenziaentrate.gov.it:specificheTecniche:sco:730				
type	DatoNP_Type				
facets	<table border="1"> <tr> <td>Kind</td> <td>Value</td> </tr> <tr> <td>pattern</td> <td>[1-9]{1}[0-9]*</td> </tr> </table>	Kind	Value	pattern	[1-9]{1}[0-9]*
Kind	Value				
pattern	[1-9]{1}[0-9]*				

element **Intestazione_P73_Type/TotaleDocScartati**

diagram	 m730:TotaleDocScartati				
namespace	urn:www.agenziaentrate.gov.it:specificheTecniche:sco:730				
type	DatoNP_Type				
facets	<table border="1"> <tr> <td>Kind</td> <td>Value</td> </tr> <tr> <td>pattern</td> <td>[1-9]{1}[0-9]*</td> </tr> </table>	Kind	Value	pattern	[1-9]{1}[0-9]*
Kind	Value				
pattern	[1-9]{1}[0-9]*				

element **Intestazione_P73_Type/TotaleDocNonReperiti**

diagram	 m730:TotaleDocNonReperiti				
namespace	urn:www.agenziaentrate.gov.it:specificheTecniche:sco:730				
type	DatoNP_Type				
facets	<table border="1"> <tr> <td>Kind</td> <td>Value</td> </tr> <tr> <td>pattern</td> <td>[1-9]{1}[0-9]*</td> </tr> </table>	Kind	Value	pattern	[1-9]{1}[0-9]*
Kind	Value				
pattern	[1-9]{1}[0-9]*				

complexType Acconti_Altri_Dati_Type

diagram	
namespace	urn:www.agenziaentrate.gov.it:specificheTecniche:sco:730
children	m730:IncapiantiDetrazioneFigli m730:IncapiantiDetrazioneLocazione m730:RestituzioneBonusFiscale m730:RestituzioneBonusStraordinario m730:Pignoramento

element Acconti_Altri_Dati_Type/IncapiantiDetrazioneFigli

diagram					
namespace	urn:www.agenziaentrate.gov.it:specificheTecniche:sco:730				
type	DatoNP_Type				
facets	<table border="1"> <tr> <td>Kind</td> <td>Value</td> </tr> <tr> <td>pattern</td> <td>[1-9]{1}[0-9]*</td> </tr> </table>	Kind	Value	pattern	[1-9]{1}[0-9]*
Kind	Value				
pattern	[1-9]{1}[0-9]*				

element Acconti_Altri_Dati_Type/IncapiantiDetrazioneLocazione

diagram					
namespace	urn:www.agenziaentrate.gov.it:specificheTecniche:sco:730				
type	DatoNP_Type				
facets	<table border="1"> <tr> <td>Kind</td> <td>Value</td> </tr> <tr> <td>pattern</td> <td>[1-9]{1}[0-9]*</td> </tr> </table>	Kind	Value	pattern	[1-9]{1}[0-9]*
Kind	Value				
pattern	[1-9]{1}[0-9]*				

element Acconti_Altri_Dati_Type/RestituzioneBonusFiscale

diagram					
namespace	urn:www.agenziaentrate.gov.it:specificheTecniche:sco:730				
type	DatoNP_Type				
facets	<table border="1"> <tr> <td>Kind</td> <td>Value</td> </tr> <tr> <td>pattern</td> <td>[1-9]{1}[0-9]*</td> </tr> </table>	Kind	Value	pattern	[1-9]{1}[0-9]*
Kind	Value				
pattern	[1-9]{1}[0-9]*				

element **Acconti_Altri_Dati_Type/RestituzioneBonusStraordinario**

diagram					
namespace	urn:www.agenziaentrate.gov.it:specificheTecniche:sco:730				
type	DatoNP_Type				
facets	<table border="1"> <thead> <tr> <th>Kind</th> <th>Value</th> </tr> </thead> <tbody> <tr> <td>pattern</td> <td>[1-9]{1}[0-9]*</td> </tr> </tbody> </table>	Kind	Value	pattern	[1-9]{1}[0-9]*
Kind	Value				
pattern	[1-9]{1}[0-9]*				

element **Acconti_Altri_Dati_Type/Pignoramento**

diagram	
namespace	urn:www.agenziaentrate.gov.it:specificheTecniche:sco:730
children	m730:TipoRedditoPignoramento m730:RitenutePignoramento

element **Acconti_Altri_Dati_Type/Pignoramento/TipoRedditoPignoramento**

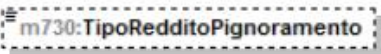
diagram																	
namespace	urn:www.agenziaentrate.gov.it:specificheTecniche:sco:730																
type	restriction of DatoN1_Type																
facets	<table border="1"> <thead> <tr> <th>Kind</th> <th>Value</th> </tr> </thead> <tbody> <tr> <td>pattern</td> <td>[1-9]</td> </tr> <tr> <td>enumeration</td> <td>1</td> </tr> <tr> <td>enumeration</td> <td>2</td> </tr> <tr> <td>enumeration</td> <td>3</td> </tr> <tr> <td>enumeration</td> <td>4</td> </tr> <tr> <td>enumeration</td> <td>5</td> </tr> <tr> <td>enumeration</td> <td>6</td> </tr> </tbody> </table>	Kind	Value	pattern	[1-9]	enumeration	1	enumeration	2	enumeration	3	enumeration	4	enumeration	5	enumeration	6
Kind	Value																
pattern	[1-9]																
enumeration	1																
enumeration	2																
enumeration	3																
enumeration	4																
enumeration	5																
enumeration	6																

element **Acconti_Altri_Dati_Type/Pignoramento/RitenutePignoramento**

diagram					
namespace	urn:www.agenziaentrate.gov.it:specificheTecniche:sco:730				
type	DatoNP_Type				
facets	<table border="1"> <thead> <tr> <th>Kind</th> <th>Value</th> </tr> </thead> <tbody> <tr> <td>pattern</td> <td>[1-9]{1}[0-9]*</td> </tr> </tbody> </table>	Kind	Value	pattern	[1-9]{1}[0-9]*
Kind	Value				
pattern	[1-9]{1}[0-9]*				

complexType Acconti_Irpef_Anno_Imposta_Type

diagram	
namespace	urn:www.agenziaentrate.gov.it:specificheTecniche:sco:730
children	m730:PrimaRataAccontolrpef m730:SecondaRataAccontolrpef m730:AccontoAddComunale m730:AccontoAddComunaleF24 m730:PrimaRataAccontoCedolare m730:SecondaRataAccontoCedo...

element Acconti_Irpef_Anno_Imposta_Type/PrimaRataAccontolrpef

diagram					
namespace	urn:www.agenziaentrate.gov.it:specificheTecniche:sco:730				
type	DatoNP_Type				
facets	<table border="1"> <tr> <td>Kind</td> <td>Value</td> </tr> <tr> <td>pattern</td> <td>[1-9]{1}[0-9]*</td> </tr> </table>	Kind	Value	pattern	[1-9]{1}[0-9]*
Kind	Value				
pattern	[1-9]{1}[0-9]*				

element Acconti_Irpef_Anno_Imposta_Type/SecondaRataAccontolrpef

diagram					
namespace	urn:www.agenziaentrate.gov.it:specificheTecniche:sco:730				
type	DatoNP_Type				
facets	<table border="1"> <tr> <td>Kind</td> <td>Value</td> </tr> <tr> <td>pattern</td> <td>[1-9]{1}[0-9]*</td> </tr> </table>	Kind	Value	pattern	[1-9]{1}[0-9]*
Kind	Value				
pattern	[1-9]{1}[0-9]*				

element Acconti_Irpef_Anno_Imposta_Type/AccontoAddComunale

diagram					
namespace	urn:www.agenziaentrate.gov.it:specificheTecniche:sco:730				
type	DatoNP_Type				
facets	<table border="1"> <tr> <td>Kind</td> <td>Value</td> </tr> <tr> <td>pattern</td> <td>[1-9]{1}[0-9]*</td> </tr> </table>	Kind	Value	pattern	[1-9]{1}[0-9]*
Kind	Value				
pattern	[1-9]{1}[0-9]*				

element Acconti_Irpef_Anno_Imposta_Type/AccontoAddComunaleF24

diagram	
namespace	urn:www.agenziaentrate.gov.it:specificheTecniche:sco:730
type	DatoNP_Type
facets	Kind Value pattern [1-9]{1}[0-9]*

element Acconti_Irpef_Anno_Imposta_Type/PrimaRataAccontoCedolare

diagram	
namespace	urn:www.agenziaentrate.gov.it:specificheTecniche:sco:730
type	DatoNP_Type
facets	Kind Value pattern [1-9]{1}[0-9]*

element Acconti_Irpef_Anno_Imposta_Type/SecondaRataAccontoCedolare

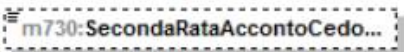
diagram	
namespace	urn:www.agenziaentrate.gov.it:specificheTecniche:sco:730
type	DatoNP_Type
facets	Kind Value pattern [1-9]{1}[0-9]*

complexType Acconti_Ritenute_Type

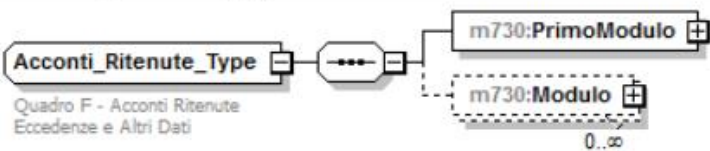
diagram	 Quadro F - Acconti Ritenute Eccedenze e Altri Dati
namespace	urn:www.agenziaentrate.gov.it:specificheTecniche:sco:730
children	m730:PrimoModulo m730:Modulo

element **Acconti_Ritenute_Type/PrimoModulo**

diagram	
namespace	urn:www.agenziaentrate.gov.it:specificheTecniche:sco:730
type	m730:Primo Modulo Acconti Ritenute Type
children	m730:Accontilrpef m730:AltreRitenute m730:Eccedenze m730:RitenuteAccontiSospesi m730:MisuraAcconti m730:EsenzioneAddComunale m730:Dati730Integrativo m730:AccontiAltriDati

element **Acconti_Ritenute_Type/Modulo**

diagram	
namespace	urn:www.agenziaentrate.gov.it:specificheTecniche:sco:730
children	m730:Pignoramento

element **Acconti_Ritenute_Type/Modulo/Pignoramento**

diagram	
namespace	urn:www.agenziaentrate.gov.it:specificheTecniche:sco:730
children	m730:TipoRedditoPignoramento m730:RitenutePignoramento

element **Acconti_Ritenute_Type/Modulo/Pignoramento/TipoRedditoPignoramento**

diagram																	
namespace	urn:www.agenziaentrate.gov.it:specificheTecniche:sco:730																
type	restriction of DatoN1_Type																
facets	<table border="1"> <thead> <tr> <th>Kind</th> <th>Value</th> </tr> </thead> <tbody> <tr> <td>pattern</td> <td>[1-9]</td> </tr> <tr> <td>enumeration</td> <td>1</td> </tr> <tr> <td>enumeration</td> <td>2</td> </tr> <tr> <td>enumeration</td> <td>3</td> </tr> <tr> <td>enumeration</td> <td>4</td> </tr> <tr> <td>enumeration</td> <td>5</td> </tr> <tr> <td>enumeration</td> <td>6</td> </tr> </tbody> </table>	Kind	Value	pattern	[1-9]	enumeration	1	enumeration	2	enumeration	3	enumeration	4	enumeration	5	enumeration	6
Kind	Value																
pattern	[1-9]																
enumeration	1																
enumeration	2																
enumeration	3																
enumeration	4																
enumeration	5																
enumeration	6																

element **Acconti_Ritenute_Type/Modulo/Pignoramento/RitenutePignoramento**

diagram					
namespace	urn:www.agenziaentrate.gov.it:specificheTecniche:sco:730				
type	DatoNP_Type				
facets	<table border="1"> <thead> <tr> <th>Kind</th> <th>Value</th> </tr> </thead> <tbody> <tr> <td>pattern</td> <td>[1-9]{1}[0-9]*</td> </tr> </tbody> </table>	Kind	Value	pattern	[1-9]{1}[0-9]*
Kind	Value				
pattern	[1-9]{1}[0-9]*				

complexType **Acquisto_Costruzione_Abit_Locazione**

diagram	
namespace	urn:www.agenziaentrate.gov.it:specificheTecniche:sco:730
children	m730:DataStipula m730:Spesa m730:InteressiMutuo

element **Acquisto_Costruzione_Abit_Locazione/DataStipula**

diagram					
namespace	urn:www.agenziaentrate.gov.it:specificheTecniche:sco:730				
type	DatoDT_Type				
facets	<table border="1"> <thead> <tr> <th>Kind</th> <th>Value</th> </tr> </thead> <tbody> <tr> <td>pattern</td> <td>{{(0[1-9][12][0-9]3[01])(013578][10]12)\d(4)}} {([0][1-9][12][0-9]30)(0469][11)\d(4)}} {([0][1-9][10-9]2[0-8])(02)\d(4)}} {(29)(02)(02468][048]00)}} {(29)(02)(13579][26]00)}} {(29)(02)(0-9][0-9][0][48)}} {(29)(02)(0-9][0-9][2468][048)}} {(29)(02)(0-9][0-9][13579][26])}}</td> </tr> </tbody> </table>	Kind	Value	pattern	{{(0[1-9][12][0-9]3[01])(013578][10]12)\d(4)}} {([0][1-9][12][0-9]30)(0469][11)\d(4)}} {([0][1-9][10-9]2[0-8])(02)\d(4)}} {(29)(02)(02468][048]00)}} {(29)(02)(13579][26]00)}} {(29)(02)(0-9][0-9][0][48)}} {(29)(02)(0-9][0-9][2468][048)}} {(29)(02)(0-9][0-9][13579][26])}}
Kind	Value				
pattern	{{(0[1-9][12][0-9]3[01])(013578][10]12)\d(4)}} {([0][1-9][12][0-9]30)(0469][11)\d(4)}} {([0][1-9][10-9]2[0-8])(02)\d(4)}} {(29)(02)(02468][048]00)}} {(29)(02)(13579][26]00)}} {(29)(02)(0-9][0-9][0][48)}} {(29)(02)(0-9][0-9][2468][048)}} {(29)(02)(0-9][0-9][13579][26])}}				

element **Acquisto_Costruzione_Abit_Locazione/Spesa**

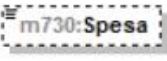
diagram	
namespace	urn:www.agenziaentrate.gov.it:specificheTecniche:sco:730
type	DatoNP_Type
facets	Kind Value pattern [1-9]{1}[0-9]*

element **Acquisto_Costruzione_Abit_Locazione/InteressiMutuo**

diagram	
namespace	urn:www.agenziaentrate.gov.it:specificheTecniche:sco:730
type	DatoNP_Type
facets	Kind Value pattern [1-9]{1}[0-9]*

complexType **Addizionali_Type**

diagram	
namespace	urn:www.agenziaentrate.gov.it:specificheTecniche:sco:730
children	m730:Imponibile m730:AddRegDovuta m730:AddRegCertif m730:EccedenzaAddReg m730:AddComDovuta m730:AddComCertif m730:EccedenzaAddCom m730:AccontoAddCom m730:AccontoAddComCertif

element **Addizionali_Type/Imponibile**

diagram	
namespace	urn:www.agenziaentrate.gov.it:specificheTecniche:sco:730

type	DatoNP_Type
facets	Kind Value pattern [1-9]{1}[0-9]*

element Addizionali_Type/AddRegDovuta

diagram	
namespace	urn:www.agenziaentrate.gov.it:specificheTecniche:sco:730
type	DatoNP_Type
facets	Kind Value pattern [1-9]{1}[0-9]*

element Addizionali_Type/AddRegCertif

diagram	
namespace	urn:www.agenziaentrate.gov.it:specificheTecniche:sco:730
type	DatoNP_Type
facets	Kind Value pattern [1-9]{1}[0-9]*

element Addizionali_Type/EccedenzaAddReg

diagram	
namespace	urn:www.agenziaentrate.gov.it:specificheTecniche:sco:730
type	DatoNU_Type
facets	Kind Value pattern (\-[1-9] [1-9])[0-9]*

element Addizionali_Type/AddComDovuta

diagram	
namespace	urn:www.agenziaentrate.gov.it:specificheTecniche:sco:730
type	DatoNP_Type
facets	Kind Value pattern [1-9]{1}[0-9]*

element Addizionali_Type/AddComCertif

diagram	
namespace	urn:www.agenziaentrate.gov.it:specificheTecniche:sco:730

type	DatoNP_Type				
facets	<table border="1"> <tr> <td>Kind</td> <td>Value</td> </tr> <tr> <td>pattern</td> <td>[1-9]{1}[0-9]*</td> </tr> </table>	Kind	Value	pattern	[1-9]{1}[0-9]*
Kind	Value				
pattern	[1-9]{1}[0-9]*				

element Adizionali_Type/EccedenzaAddCom

diagram					
namespace	urn:www.agenziaentrate.gov.it:specificheTecniche:sco:730				
type	DatoNU_Type				
facets	<table border="1"> <tr> <td>Kind</td> <td>Value</td> </tr> <tr> <td>pattern</td> <td>(\-[1-9] [1-9])[0-9]*</td> </tr> </table>	Kind	Value	pattern	(\-[1-9] [1-9])[0-9]*
Kind	Value				
pattern	(\-[1-9] [1-9])[0-9]*				

element Adizionali_Type/AccontoAddCom

diagram					
namespace	urn:www.agenziaentrate.gov.it:specificheTecniche:sco:730				
type	DatoNP_Type				
facets	<table border="1"> <tr> <td>Kind</td> <td>Value</td> </tr> <tr> <td>pattern</td> <td>[1-9]{1}[0-9]*</td> </tr> </table>	Kind	Value	pattern	[1-9]{1}[0-9]*
Kind	Value				
pattern	[1-9]{1}[0-9]*				

element Adizionali_Type/AccontoAddComCertif

diagram					
namespace	urn:www.agenziaentrate.gov.it:specificheTecniche:sco:730				
type	DatoNP_Type				
facets	<table border="1"> <tr> <td>Kind</td> <td>Value</td> </tr> <tr> <td>pattern</td> <td>[1-9]{1}[0-9]*</td> </tr> </table>	Kind	Value	pattern	[1-9]{1}[0-9]*
Kind	Value				
pattern	[1-9]{1}[0-9]*				

complexType Altre_Detrazioni_Type

diagram	
namespace	urn:www.agenziaentrate.gov.it:specificheTecniche:sco:730
children	m730:Codice m730:Importo

element Altre_Detrazioni_Type/Codice

diagram	
---------	--

namespace	urn:www.agenziaentrate.gov.it:specificheTecniche:sco:730	
type	m730:Codice Altre Detrazioni Type	
facets	Kind	Value
	pattern	[1-9]{1}[0-9]*
	enumeration	1
	enumeration	2

element **Altre Detrazioni Type/Importo**

diagram		
namespace	urn:www.agenziaentrate.gov.it:specificheTecniche:sco:730	
type	DatoNP Type	
facets	Kind	Value
	pattern	[1-9]{1}[0-9]*

complexType **Altre Ritenute Type**

diagram		
namespace	urn:www.agenziaentrate.gov.it:specificheTecniche:sco:730	
children	m730:AltreRitenuteIrpef m730:AddizionaleRegionale m730:AddizionaleComunale m730:AddRegionaleIrpefAttivitaSport m730:AddComunaleIrpefAttivitaSport m730:IrpefLavori Socialmente Utili m730:AddRegionaleIrpefLavoriSoc_Utili	

element **Altre Ritenute Type/AltreRitenuteIrpef**

diagram		
namespace	urn:www.agenziaentrate.gov.it:specificheTecniche:sco:730	
type	DatoNP Type	
facets	Kind	Value
	pattern	[1-9]{1}[0-9]*

element **Altre_Ritenute_Type/AddizionaleRegionale**

diagram	 m730:AddizionaleRegionale
namespace	urn:www.agenziaentrate.gov.it:specificheTecniche:sco:730
type	DatoNP_Type
facets	Kind Value pattern [1-9]{1}[0-9]*

element **Altre_Ritenute_Type/AddizionaleComunale**

diagram	 m730:AddizionaleComunale
namespace	urn:www.agenziaentrate.gov.it:specificheTecniche:sco:730
type	DatoNP_Type
facets	Kind Value pattern [1-9]{1}[0-9]*

element **Altre_Ritenute_Type/AddRegionaleIrpefAttivitaSport**

diagram	 m730:AddRegionaleIrpefAttivita...
namespace	urn:www.agenziaentrate.gov.it:specificheTecniche:sco:730
type	DatoNP_Type
facets	Kind Value pattern [1-9]{1}[0-9]*

element **Altre_Ritenute_Type/AddComunaleIrpefAttivitaSport**

diagram	 m730:AddComunaleIrpefAttivita...
namespace	urn:www.agenziaentrate.gov.it:specificheTecniche:sco:730
type	DatoNP_Type
facets	Kind Value pattern [1-9]{1}[0-9]*

element **Altre_Ritenute_Type/IrpefLavoriSocialmenteUtili**

diagram	 m730:IrpefLavoriSocialmenteUtili
namespace	urn:www.agenziaentrate.gov.it:specificheTecniche:sco:730
type	DatoNP_Type
facets	Kind Value pattern [1-9]{1}[0-9]*

element Altre_Ritenute_Type/AddRegionalelrpeflavoriSoc_Utili

diagram					
namespace	urn:www.agenziaentrate.gov.it:specificheTecniche:sco:730				
type	DatoNP_Type				
facets	<table border="1"> <thead> <tr> <th>Kind</th> <th>Value</th> </tr> </thead> <tbody> <tr> <td>pattern</td> <td>[1-9]{1}[0-9]*</td> </tr> </tbody> </table>	Kind	Value	pattern	[1-9]{1}[0-9]*
Kind	Value				
pattern	[1-9]{1}[0-9]*				

complexType Altre_Spese_Type

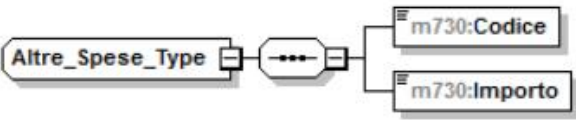
diagram	
namespace	urn:www.agenziaentrate.gov.it:specificheTecniche:sco:730
children	m730:Codice m730:Importo

element Altre_Spese_Type/Codice

diagram																																																																	
namespace	urn:www.agenziaentrate.gov.it:specificheTecniche:sco:730																																																																
type	m730:Codice Altre_Spese_Type																																																																
facets	<table border="1"> <thead> <tr> <th>Kind</th> <th>Value</th> </tr> </thead> <tbody> <tr> <td>pattern</td> <td>[1-9]{1}[0-9]*</td> </tr> <tr><td>enumeration</td><td>8</td></tr> <tr><td>enumeration</td><td>9</td></tr> <tr><td>enumeration</td><td>10</td></tr> <tr><td>enumeration</td><td>11</td></tr> <tr><td>enumeration</td><td>13</td></tr> <tr><td>enumeration</td><td>14</td></tr> <tr><td>enumeration</td><td>15</td></tr> <tr><td>enumeration</td><td>16</td></tr> <tr><td>enumeration</td><td>17</td></tr> <tr><td>enumeration</td><td>18</td></tr> <tr><td>enumeration</td><td>20</td></tr> <tr><td>enumeration</td><td>21</td></tr> <tr><td>enumeration</td><td>22</td></tr> <tr><td>enumeration</td><td>23</td></tr> <tr><td>enumeration</td><td>24</td></tr> <tr><td>enumeration</td><td>25</td></tr> <tr><td>enumeration</td><td>26</td></tr> <tr><td>enumeration</td><td>27</td></tr> <tr><td>enumeration</td><td>28</td></tr> <tr><td>enumeration</td><td>29</td></tr> <tr><td>enumeration</td><td>30</td></tr> <tr><td>enumeration</td><td>31</td></tr> <tr><td>enumeration</td><td>32</td></tr> <tr><td>enumeration</td><td>33</td></tr> <tr><td>enumeration</td><td>35</td></tr> <tr><td>enumeration</td><td>36</td></tr> <tr><td>enumeration</td><td>37</td></tr> <tr><td>enumeration</td><td>41</td></tr> <tr><td>enumeration</td><td>42</td></tr> <tr><td>enumeration</td><td>99</td></tr> </tbody> </table>	Kind	Value	pattern	[1-9]{1}[0-9]*	enumeration	8	enumeration	9	enumeration	10	enumeration	11	enumeration	13	enumeration	14	enumeration	15	enumeration	16	enumeration	17	enumeration	18	enumeration	20	enumeration	21	enumeration	22	enumeration	23	enumeration	24	enumeration	25	enumeration	26	enumeration	27	enumeration	28	enumeration	29	enumeration	30	enumeration	31	enumeration	32	enumeration	33	enumeration	35	enumeration	36	enumeration	37	enumeration	41	enumeration	42	enumeration	99
Kind	Value																																																																
pattern	[1-9]{1}[0-9]*																																																																
enumeration	8																																																																
enumeration	9																																																																
enumeration	10																																																																
enumeration	11																																																																
enumeration	13																																																																
enumeration	14																																																																
enumeration	15																																																																
enumeration	16																																																																
enumeration	17																																																																
enumeration	18																																																																
enumeration	20																																																																
enumeration	21																																																																
enumeration	22																																																																
enumeration	23																																																																
enumeration	24																																																																
enumeration	25																																																																
enumeration	26																																																																
enumeration	27																																																																
enumeration	28																																																																
enumeration	29																																																																
enumeration	30																																																																
enumeration	31																																																																
enumeration	32																																																																
enumeration	33																																																																
enumeration	35																																																																
enumeration	36																																																																
enumeration	37																																																																
enumeration	41																																																																
enumeration	42																																																																
enumeration	99																																																																

element **Altre Spese_Type/Importo**

diagram	
namespace	urn:www.agenziaentrate.gov.it:specificheTecniche:sco:730
type	DatoNP_Type
facets	Kind Value pattern [1-9]{1}[0-9]*

complexType **Altri_Dati_Type**

diagram	
namespace	urn:www.agenziaentrate.gov.it:specificheTecniche:sco:730
children	m730:ResiduoCreditoErogazioneCultura m730:ResiduoCreditoPrimaCasa m730:ResiduoCreditoOccupazione m730:ResiduoCreditoSisma m730:ResiduoCreditoFondiPensione m730:ResiduoCreditoMediazioni m730:TotSpeseSanitarieRateizzate m730:RedditoAgevolazioniFiscali m730:RedditoComplessivoAcconto m730:RigoDifferenzaAcconto m730:RedditiFondiariniNonImponibili m730:RedditoAbitazionePrincipalePertinenze m730:ResiduoDeduzioneSommeRestituite

element **Altri_Dati_Type/ResiduoCreditoErogazioneCultura**

diagram	 m730:ResiduoCreditoErogazion...				
namespace	urn:www.agenziaentrate.gov.it:specificheTecniche:sco:730				
type	DatoNP_Type				
facets	<table border="1"> <tr> <td>Kind</td> <td>Value</td> </tr> <tr> <td>pattern</td> <td>[1-9]{1}[0-9]*</td> </tr> </table>	Kind	Value	pattern	[1-9]{1}[0-9]*
Kind	Value				
pattern	[1-9]{1}[0-9]*				

element **Altri_Dati_Type/ResiduoCreditoPrimaCasa**

diagram	 m730:ResiduoCreditoPrimaCasa				
namespace	urn:www.agenziaentrate.gov.it:specificheTecniche:sco:730				
type	DatoNP_Type				
facets	<table border="1"> <tr> <td>Kind</td> <td>Value</td> </tr> <tr> <td>pattern</td> <td>[1-9]{1}[0-9]*</td> </tr> </table>	Kind	Value	pattern	[1-9]{1}[0-9]*
Kind	Value				
pattern	[1-9]{1}[0-9]*				

element **Altri_Dati_Type/ResiduoCreditoOccupazione**

diagram	 m730:ResiduoCreditoOccupazio...				
namespace	urn:www.agenziaentrate.gov.it:specificheTecniche:sco:730				
type	DatoNP_Type				
facets	<table border="1"> <tr> <td>Kind</td> <td>Value</td> </tr> <tr> <td>pattern</td> <td>[1-9]{1}[0-9]*</td> </tr> </table>	Kind	Value	pattern	[1-9]{1}[0-9]*
Kind	Value				
pattern	[1-9]{1}[0-9]*				

element **Altri_Dati_Type/ResiduoCreditoSisma**

diagram	 m730:ResiduoCreditoSisma				
namespace	urn:www.agenziaentrate.gov.it:specificheTecniche:sco:730				
type	DatoNP_Type				
facets	<table border="1"> <tr> <td>Kind</td> <td>Value</td> </tr> <tr> <td>pattern</td> <td>[1-9]{1}[0-9]*</td> </tr> </table>	Kind	Value	pattern	[1-9]{1}[0-9]*
Kind	Value				
pattern	[1-9]{1}[0-9]*				

element **Altri_Dati_Type/ResiduoCreditoFondiPensione**

diagram	 m730:ResiduoCreditoFondiPens...				
namespace	urn:www.agenziaentrate.gov.it:specificheTecniche:sco:730				
type	DatoNP_Type				
facets	<table border="1"> <tr> <td>Kind</td> <td>Value</td> </tr> <tr> <td>pattern</td> <td>[1-9]{1}[0-9]*</td> </tr> </table>	Kind	Value	pattern	[1-9]{1}[0-9]*
Kind	Value				
pattern	[1-9]{1}[0-9]*				

element **Altri_Dati_Type/ResiduoCreditoMediazioni**

diagram	 m730:ResiduoCreditoMediazioni
namespace	urn:www.agenziaentrate.gov.it:specificheTecniche:sco:730
type	DatoNP_Type
facets	Kind Value pattern [1-9]{1}[0-9]*

element **Altri_Dati_Type/TotSpeseSanitarieRateizzate**

diagram	 m730:TotSpese SanitarieRateizza...
namespace	urn:www.agenziaentrate.gov.it:specificheTecniche:sco:730
type	DatoNP_Type
facets	Kind Value pattern [1-9]{1}[0-9]*

element **Altri_Dati_Type/RedditoAgevolazioniFiscali**

diagram	 m730:RedditoAgevolazioniFiscali
namespace	urn:www.agenziaentrate.gov.it:specificheTecniche:sco:730
type	DatoNP_Type
facets	Kind Value pattern [1-9]{1}[0-9]*

element **Altri_Dati_Type/RedditoComplessivoAcconto**

diagram	 m730:RedditoComplessivoAcco...
namespace	urn:www.agenziaentrate.gov.it:specificheTecniche:sco:730
type	DatoNP_Type
facets	Kind Value pattern [1-9]{1}[0-9]*

element **Altri_Dati_Type/RigoDifferenzaAcconto**

diagram	 m730:RigoDifferenzaAcconto
namespace	urn:www.agenziaentrate.gov.it:specificheTecniche:sco:730
type	DatoNU_Type
facets	Kind Value pattern (\- 1-9){1}[1-9][0-9]*

element Altri_Dati_Type/RedditiFondariNonImponibili

diagram					
namespace	urn:www.agenziaentrate.gov.it:specificheTecniche:sco:730				
type	DatoNP_Type				
facets	<table border="1"> <tr> <td>Kind</td> <td>Value</td> </tr> <tr> <td>pattern</td> <td>[1-9]{1}[0-9]*</td> </tr> </table>	Kind	Value	pattern	[1-9]{1}[0-9]*
Kind	Value				
pattern	[1-9]{1}[0-9]*				

element Altri_Dati_Type/RedditoAbitazionePrincipalePertinenze

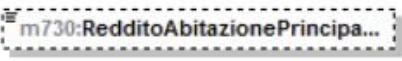
diagram					
namespace	urn:www.agenziaentrate.gov.it:specificheTecniche:sco:730				
type	DatoNP_Type				
facets	<table border="1"> <tr> <td>Kind</td> <td>Value</td> </tr> <tr> <td>pattern</td> <td>[1-9]{1}[0-9]*</td> </tr> </table>	Kind	Value	pattern	[1-9]{1}[0-9]*
Kind	Value				
pattern	[1-9]{1}[0-9]*				

element Altri_Dati_Type/ResiduoDeduzioneSommeRestituite

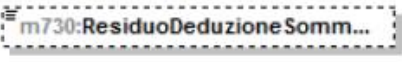
diagram					
namespace	urn:www.agenziaentrate.gov.it:specificheTecniche:sco:730				
type	DatoNP_Type				
facets	<table border="1"> <tr> <td>Kind</td> <td>Value</td> </tr> <tr> <td>pattern</td> <td>[1-9]{1}[0-9]*</td> </tr> </table>	Kind	Value	pattern	[1-9]{1}[0-9]*
Kind	Value				
pattern	[1-9]{1}[0-9]*				

complexType Altri_Oneri_Type

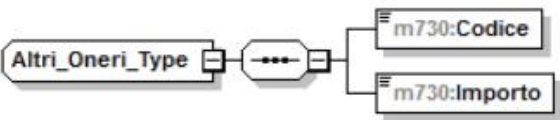
diagram	
namespace	urn:www.agenziaentrate.gov.it:specificheTecniche:sco:730
children	m730:Codice m730:Importo

element Altri_Oneri_Type/Codice

diagram									
namespace	urn:www.agenziaentrate.gov.it:specificheTecniche:sco:730								
type	m730:Codice_Altri_Oneri_Type								
facets	<table border="1"> <tr> <td>Kind</td> <td>Value</td> </tr> <tr> <td>pattern</td> <td>[1-9]{1}[0-9]*</td> </tr> <tr> <td>enumeration</td> <td>1</td> </tr> <tr> <td>enumeration</td> <td>2</td> </tr> </table>	Kind	Value	pattern	[1-9]{1}[0-9]*	enumeration	1	enumeration	2
Kind	Value								
pattern	[1-9]{1}[0-9]*								
enumeration	1								
enumeration	2								

	enumeration	3
	enumeration	4
	enumeration	5
	enumeration	6

element Altri_Oneri_Type/Importo

diagram					
namespace	urn:www.agenziaentrate.gov.it:specificheTecniche:sco:730				
type	DatoNP_Type				
facets	<table border="1"> <tr> <th>Kind</th> <th>Value</th> </tr> <tr> <td>pattern</td> <td>[1-9]{1}[0-9]*</td> </tr> </table>	Kind	Value	pattern	[1-9]{1}[0-9]*
Kind	Value				
pattern	[1-9]{1}[0-9]*				

complexType Altri_Redditi_Ass_Lavd_Type

diagram	
namespace	urn:www.agenziaentrate.gov.it:specificheTecniche:sco:730
children	m730:AssegnoDelConiuge m730:ImportoRedditoAssimilato

element Altri_Redditi_Ass_Lavd_Type/AssegnoDelConiuge

diagram					
namespace	urn:www.agenziaentrate.gov.it:specificheTecniche:sco:730				
type	DatoCB_Type				
facets	<table border="1"> <tr> <th>Kind</th> <th>Value</th> </tr> <tr> <td>pattern</td> <td>[01]</td> </tr> </table>	Kind	Value	pattern	[01]
Kind	Value				
pattern	[01]				

element Altri_Redditi_Ass_Lavd_Type/ImportoRedditoAssimilato

diagram					
namespace	urn:www.agenziaentrate.gov.it:specificheTecniche:sco:730				
type	DatoNP_Type				
facets	<table border="1"> <tr> <th>Kind</th> <th>Value</th> </tr> <tr> <td>pattern</td> <td>[1-9]{1}[0-9]*</td> </tr> </table>	Kind	Value	pattern	[1-9]{1}[0-9]*
Kind	Value				
pattern	[1-9]{1}[0-9]*				

complexType Altri_Reddit_Diversi_Detr_Type

diagram	
namespace	urn:www.agenziaentrate.gov.it:specificheTecniche:sco:730
children	m730:Tipo_Reddito m730:RedditiRitenuteSpese

element Altri_Reddit_Diversi_Detr_Type/Tipo_Reddito

diagram													
namespace	urn:www.agenziaentrate.gov.it:specificheTecniche:sco:730												
type	m730:Tipo_Reddito_Da1a4_Type												
facets	<table border="1"> <thead> <tr> <th>Kind</th> <th>Value</th> </tr> </thead> <tbody> <tr> <td>pattern</td> <td>[1-9]</td> </tr> <tr> <td>enumeration</td> <td>1</td> </tr> <tr> <td>enumeration</td> <td>2</td> </tr> <tr> <td>enumeration</td> <td>3</td> </tr> <tr> <td>enumeration</td> <td>4</td> </tr> </tbody> </table>	Kind	Value	pattern	[1-9]	enumeration	1	enumeration	2	enumeration	3	enumeration	4
Kind	Value												
pattern	[1-9]												
enumeration	1												
enumeration	2												
enumeration	3												
enumeration	4												

element Altri_Reddit_Diversi_Detr_Type/RedditiRitenuteSpese

diagram	
namespace	urn:www.agenziaentrate.gov.it:specificheTecniche:sco:730
type	m730:Redditi_Ritenute_Spese_Type
children	m730:ImportoRedditi m730:ImportoRitenute m730:ImportoSpese

complexType Altri_Reddit_Diversi_Type

diagram	
namespace	urn:www.agenziaentrate.gov.it:specificheTecniche:sco:730
children	m730:TipoReddito m730:RedditiRitenuteSpese

element Altri_Redditi_Diversi_Type/TipoReddito

diagram																							
namespace	urn:www.agenziaentrate.gov.it:specificheTecniche:sco:730																						
type	m730:Tipo_Reddito_Da1a9_Type																						
facets	<table border="1"> <thead> <tr> <th>Kind</th> <th>Value</th> </tr> </thead> <tbody> <tr> <td>pattern</td> <td>[1-9]{1}[0-9]*</td> </tr> <tr> <td>enumeration</td> <td>1</td> </tr> <tr> <td>enumeration</td> <td>2</td> </tr> <tr> <td>enumeration</td> <td>3</td> </tr> <tr> <td>enumeration</td> <td>4</td> </tr> <tr> <td>enumeration</td> <td>5</td> </tr> <tr> <td>enumeration</td> <td>6</td> </tr> <tr> <td>enumeration</td> <td>7</td> </tr> <tr> <td>enumeration</td> <td>8</td> </tr> <tr> <td>enumeration</td> <td>9</td> </tr> </tbody> </table>	Kind	Value	pattern	[1-9]{1}[0-9]*	enumeration	1	enumeration	2	enumeration	3	enumeration	4	enumeration	5	enumeration	6	enumeration	7	enumeration	8	enumeration	9
Kind	Value																						
pattern	[1-9]{1}[0-9]*																						
enumeration	1																						
enumeration	2																						
enumeration	3																						
enumeration	4																						
enumeration	5																						
enumeration	6																						
enumeration	7																						
enumeration	8																						
enumeration	9																						

element Altri_Redditi_Diversi_Type/RedditiRitenuteSpese

diagram	
namespace	urn:www.agenziaentrate.gov.it:specificheTecniche:sco:730
type	m730:Redditi_Ritenute_Spese_Type
children	m730:ImportoRedditi m730:ImportoRitenute m730:ImportoSpese

complexType Altri_Redditi_Lavoro_Autonomo_Type

diagram	
namespace	urn:www.agenziaentrate.gov.it:specificheTecniche:sco:730
children	m730:TipoReddito m730:RedditiRitenute

element Altri_Redditi_Lavoro_Autonomo_Type/TipoReddito

diagram	
namespace	urn:www.agenziaentrate.gov.it:specificheTecniche:sco:730
type	m730:Tipo_Reddito_Da1a3_Type

facets	Kind	Value
	pattern	[1-9]
	enumeration	1
	enumeration	2
	enumeration	3

element Altri Redditi Lavoro Autonomo Type/RedditiRitenute

diagram	
namespace	urn:www.agenziaentrate.gov.it:specificheTecniche:sco:730
type	m730:Redditi_Ritenute_Type
children	m730:ImportoRedditi m730:ImportoRitenute

complexType Altri Redditi Type

diagram	
namespace	urn:www.agenziaentrate.gov.it:specificheTecniche:sco:730
children	m730:Modulo

element Altri Redditi Type/Modulo

diagram	
namespace	urn:www.agenziaentrate.gov.it:specificheTecniche:sco:730
type	m730:Modulo_Altri_Redditi_Type
children	m730:RedditiDiCapitale m730:RedditiTassazioneSeparata

complexType Altri Redditi Utili Type

diagram	
---------	--

namespace	urn:www.agenziaentrate.gov.it:specificheTecniche:sco:730
children	m730:Tipo_Reddito m730:RedditiRitenute

element Altri_Redditi_Utili_Type/Tipo_Reddito

diagram																	
namespace	urn:www.agenziaentrate.gov.it:specificheTecniche:sco:730																
type	m730:Tipo_Reddito_Da1a6_Type																
facets	<table border="1"> <thead> <tr> <th>Kind</th> <th>Value</th> </tr> </thead> <tbody> <tr> <td>pattern</td> <td>[1-9]</td> </tr> <tr> <td>enumeration</td> <td>1</td> </tr> <tr> <td>enumeration</td> <td>2</td> </tr> <tr> <td>enumeration</td> <td>3</td> </tr> <tr> <td>enumeration</td> <td>4</td> </tr> <tr> <td>enumeration</td> <td>5</td> </tr> <tr> <td>enumeration</td> <td>6</td> </tr> </tbody> </table>	Kind	Value	pattern	[1-9]	enumeration	1	enumeration	2	enumeration	3	enumeration	4	enumeration	5	enumeration	6
Kind	Value																
pattern	[1-9]																
enumeration	1																
enumeration	2																
enumeration	3																
enumeration	4																
enumeration	5																
enumeration	6																

element Altri_Redditi_Utili_Type/RedditiRitenute

diagram	
namespace	urn:www.agenziaentrate.gov.it:specificheTecniche:sco:730
type	m730:Redditi_Ritenute_Type
children	m730:ImportoRedditi m730:ImportoRitenute

complexType Assegno_Coniuge_Type

diagram	
namespace	urn:www.agenziaentrate.gov.it:specificheTecniche:sco:730
children	m730:CodiceFiscale m730:Importo

element Assegno_Coniuge_Type/CodiceFiscale

diagram	
namespace	urn:www.agenziaentrate.gov.it:specificheTecniche:sco:730

type	DatoCF_Type	
facets	Kind	Value
	pattern	[0-9]{11}[A-Z]{6}[0-9LMNPQRSTU]{2}[A-Z]{1}[0-9LMNPQRSTU]{2}[A-Z]{1}[0-9LMNPQRSTU]{3}[A-Z]{1}

element Assegno Coniuge_Type/Importo

diagram		
namespace	urn:www.agenziaentrate.gov.it:specificheTecniche:sco:730	
type	DatoNP_Type	
facets	Kind	Value
	pattern	[1-9]{1}[0-9]*

complexType Bonus_Irpef_Type

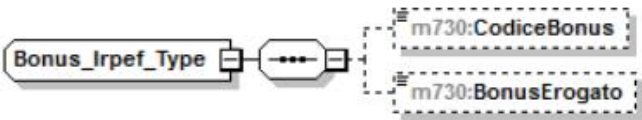
diagram		
namespace	urn:www.agenziaentrate.gov.it:specificheTecniche:sco:730	
children	m730:CodiceBonus m730:BonusErogato	

element Bonus_Irpef_Type/CodiceBonus

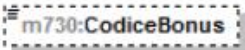
diagram		
namespace	urn:www.agenziaentrate.gov.it:specificheTecniche:sco:730	
type	restriction of DatoN1_Type	
facets	Kind	Value
	pattern	[1-9]
	enumeration	1
	enumeration	2

element Bonus_Irpef_Type/BonusErogato

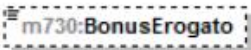
diagram		
namespace	urn:www.agenziaentrate.gov.it:specificheTecniche:sco:730	
type	DatoNP_Type	
facets	Kind	Value
	pattern	[1-9]{1}[0-9]*

complexType Casella_Acconto_Type

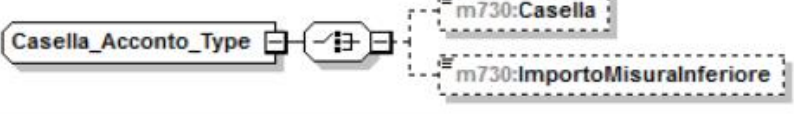
diagram	
namespace	urn:www.agenziaentrate.gov.it:specificheTecniche:sco:730
children	m730:Casella m730:ImportoMisuralInferiore

element Casella_Acconto_Type/Casella

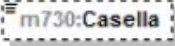
diagram	
namespace	urn:www.agenziaentrate.gov.it:specificheTecniche:sco:730
type	DatoCB_Type
facets	Kind Value pattern [01]

element Casella_Acconto_Type/ImportoMisuralInferiore

diagram	
namespace	urn:www.agenziaentrate.gov.it:specificheTecniche:sco:730
type	DatoNP_Type
facets	Kind Value pattern [1-9][1][0-9]*

complexType Cedolare_Secca_Type

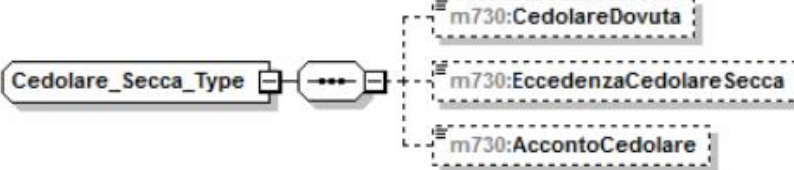
diagram	
namespace	urn:www.agenziaentrate.gov.it:specificheTecniche:sco:730
children	m730:CedolareDovuta m730:EccedenzaCedolareSecca m730:AccontoCedolare

element Cedolare_Secca_Type/CedolareDovuta

diagram	
namespace	urn:www.agenziaentrate.gov.it:specificheTecniche:sco:730
type	DatoNP_Type

facets	Kind pattern	Value [1-9]{1}[0-9]*
--------	-----------------	-------------------------

element Cedolare Secca_Type/EccedenzaCedolareSecca

diagram		
namespace	urn:www.agenziaentrate.gov.it:specificheTecniche:sco:730	
type	DatoNU_Type	
facets	Kind pattern	Value (\-[1-9] [1-9])[0-9]*

element Cedolare Secca_Type/AccontoCedolare

diagram		
namespace	urn:www.agenziaentrate.gov.it:specificheTecniche:sco:730	
type	DatoNP_Type	
facets	Kind pattern	Value [1-9]{1}[0-9]*

complexType Contributi_Previdenza_Complementare_Type

diagram		
namespace	urn:www.agenziaentrate.gov.it:specificheTecniche:sco:730	
children	m730:EsclusiDalSostituto m730:NonEsclusiDalSostituto	

element Contributi_Previdenza_Complementare_Type/EsclusiDalSostituto

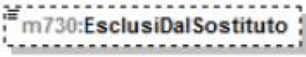
diagram		
namespace	urn:www.agenziaentrate.gov.it:specificheTecniche:sco:730	
type	DatoNP_Type	
facets	Kind pattern	Value [1-9]{1}[0-9]*

element Contributi_Previdenza_Complementare_Type/NonEsclusiDalSostituto

diagram		
namespace	urn:www.agenziaentrate.gov.it:specificheTecniche:sco:730	

type	DatoNP_Type	
facets	Kind	Value
	pattern	[1-9]{1}[0-9]*

complexType Contributo_Solidarieta_Type

diagram	
namespace	urn:www.agenziaentrate.gov.it:specificheTecniche:sco:730
children	m730:ImponibileContributo m730:ContributoDovuto m730:ContributoCertificaz

element Contributo_Solidarieta_Type/ImponibileContributo

diagram		
namespace	urn:www.agenziaentrate.gov.it:specificheTecniche:sco:730	
type	DatoNP_Type	
facets	Kind	Value
	pattern	[1-9]{1}[0-9]*

element Contributo_Solidarieta_Type/ContributoDovuto

diagram		
namespace	urn:www.agenziaentrate.gov.it:specificheTecniche:sco:730	
type	DatoNP_Type	
facets	Kind	Value
	pattern	[1-9]{1}[0-9]*

element Contributo_Solidarieta_Type/ContributoCertificaz

diagram		
namespace	urn:www.agenziaentrate.gov.it:specificheTecniche:sco:730	
type	DatoNP_Type	
facets	Kind	Value
	pattern	[1-9]{1}[0-9]*

complexType Cred_Imp_Estero_Type

diagram	
namespace	urn:www.agenziaentrate.gov.it:specificheTecniche:sco:730
children	m730:Anno m730:TotCredito m730:CreditoStato

element Cred_Imp_Estero_Type/Anno

diagram					
namespace	urn:www.agenziaentrate.gov.it:specificheTecniche:sco:730				
type	DatoDA_Type				
facets	<table border="1"> <tr> <td>Kind</td> <td>Value</td> </tr> <tr> <td>pattern</td> <td>(18 19 20)[0-9]{2}</td> </tr> </table>	Kind	Value	pattern	(18 19 20)[0-9]{2}
Kind	Value				
pattern	(18 19 20)[0-9]{2}				

element Cred_Imp_Estero_Type/TotCredito

diagram					
namespace	urn:www.agenziaentrate.gov.it:specificheTecniche:sco:730				
type	DatoNP_Type				
facets	<table border="1"> <tr> <td>Kind</td> <td>Value</td> </tr> <tr> <td>pattern</td> <td>[1-9]{1}[0-9]*</td> </tr> </table>	Kind	Value	pattern	[1-9]{1}[0-9]*
Kind	Value				
pattern	[1-9]{1}[0-9]*				

element Cred_Imp_Estero_Type/CreditoStato

diagram	
namespace	urn:www.agenziaentrate.gov.it:specificheTecniche:sco:730
type	m730:Credito_Stato_Type
children	m730:Stato m730:Credito

complexType **Crediti_F24_Type**

<p>diagram</p>	
<p>namespace</p>	<p>urn:www.agenziaentrate.gov.it:specificheTecniche:sco:730</p>
<p>children</p>	<p>m730:Credlrpef m730:CredlrpefDipNoSostituto m730:CodAddReg m730:CredAddReg m730:CredAddRegDipNoSostituto m730:CodiceAddCom m730:CredAddCom m730:CredAddComDipNoSostituto m730:CredCedolare m730:CredCedolareDipNoSostituto m730:CredTassSeparDipNoSostituto m730:CredProduttivitaDipNoSostituto m730:CredSolidarietaDipNoSostituto m730:Totale m730:TotaleDipNoSostituto</p>

element **Crediti_F24_Type/Credlrpef**

<p>diagram</p>					
<p>namespace</p>	<p>urn:www.agenziaentrate.gov.it:specificheTecniche:sco:730</p>				
<p>type</p>	<p>DatoNP_Type</p>				
<p>facets</p>	<table border="1"> <tr> <td>Kind</td> <td>Value</td> </tr> <tr> <td>pattern</td> <td>[1-9]{1}[0-9]*</td> </tr> </table>	Kind	Value	pattern	[1-9]{1}[0-9]*
Kind	Value				
pattern	[1-9]{1}[0-9]*				

element Crediti_F24_Type/CredlrpefDipNoSostituto

diagram					
namespace	urn:www.agenziaentrate.gov.it:specificheTecniche:sco:730				
type	DatoNP_Type				
facets	<table border="1"> <thead> <tr> <th>Kind</th> <th>Value</th> </tr> </thead> <tbody> <tr> <td>pattern</td> <td>[1-9]{1}[0-9]*</td> </tr> </tbody> </table>	Kind	Value	pattern	[1-9]{1}[0-9]*
Kind	Value				
pattern	[1-9]{1}[0-9]*				

element Crediti_F24_Type/CodAddReg

diagram																																															
namespace	urn:www.agenziaentrate.gov.it:specificheTecniche:sco:730																																														
type	Codice_Regione_Type																																														
facets	<table border="1"> <thead> <tr> <th>Kind</th> <th>Value</th> </tr> </thead> <tbody> <tr> <td>pattern</td> <td>{([0-9A-Z-] \&quot;){1}([0-9A-Z&amp;#38;] ' \" _ . / ° \"^ \"() À É È Ì Ò Ù Û &quot; \\ / +)*</td> </tr> <tr><td>enumeration</td><td>1</td></tr> <tr><td>enumeration</td><td>2</td></tr> <tr><td>enumeration</td><td>3</td></tr> <tr><td>enumeration</td><td>4</td></tr> <tr><td>enumeration</td><td>5</td></tr> <tr><td>enumeration</td><td>6</td></tr> <tr><td>enumeration</td><td>7</td></tr> <tr><td>enumeration</td><td>8</td></tr> <tr><td>enumeration</td><td>9</td></tr> <tr><td>enumeration</td><td>10</td></tr> <tr><td>enumeration</td><td>11</td></tr> <tr><td>enumeration</td><td>12</td></tr> <tr><td>enumeration</td><td>13</td></tr> <tr><td>enumeration</td><td>14</td></tr> <tr><td>enumeration</td><td>15</td></tr> <tr><td>enumeration</td><td>16</td></tr> <tr><td>enumeration</td><td>17</td></tr> <tr><td>enumeration</td><td>18</td></tr> <tr><td>enumeration</td><td>19</td></tr> <tr><td>enumeration</td><td>20</td></tr> <tr><td>enumeration</td><td>21</td></tr> </tbody> </table>	Kind	Value	pattern	{([0-9A-Z-] \"){1}([0-9A-Z&#38;] ' \" _ . / ° \"^ \"() À É È Ì Ò Ù Û " \\ / +)*	enumeration	1	enumeration	2	enumeration	3	enumeration	4	enumeration	5	enumeration	6	enumeration	7	enumeration	8	enumeration	9	enumeration	10	enumeration	11	enumeration	12	enumeration	13	enumeration	14	enumeration	15	enumeration	16	enumeration	17	enumeration	18	enumeration	19	enumeration	20	enumeration	21
Kind	Value																																														
pattern	{([0-9A-Z-] \"){1}([0-9A-Z&#38;] ' \" _ . / ° \"^ \"() À É È Ì Ò Ù Û " \\ / +)*																																														
enumeration	1																																														
enumeration	2																																														
enumeration	3																																														
enumeration	4																																														
enumeration	5																																														
enumeration	6																																														
enumeration	7																																														
enumeration	8																																														
enumeration	9																																														
enumeration	10																																														
enumeration	11																																														
enumeration	12																																														
enumeration	13																																														
enumeration	14																																														
enumeration	15																																														
enumeration	16																																														
enumeration	17																																														
enumeration	18																																														
enumeration	19																																														
enumeration	20																																														
enumeration	21																																														

element Crediti_F24_Type/CredAddReg

diagram					
namespace	urn:www.agenziaentrate.gov.it:specificheTecniche:sco:730				
type	DatoNP_Type				
facets	<table border="1"> <thead> <tr> <th>Kind</th> <th>Value</th> </tr> </thead> <tbody> <tr> <td>pattern</td> <td>[1-9]{1}[0-9]*</td> </tr> </tbody> </table>	Kind	Value	pattern	[1-9]{1}[0-9]*
Kind	Value				
pattern	[1-9]{1}[0-9]*				

element Crediti_F24_Type/CredAddRegDipNoSostituto

diagram	
namespace	urn:www.agenziaentrate.gov.it:specificheTecniche:sco:730

type	DatoNP_Type
facets	Kind Value pattern [1-9]{1}[0-9]*

element Crediti_F24_Type/CodiceAddCom

diagram	
namespace	urn:www.agenziaentrate.gov.it:specificheTecniche:sco:730
type	DatoAN_Type
facets	Kind Value pattern ([0-9A-Z\-\-] \"){1}([0-9A-Z&]] \- \., / ^ *(\)\ À É É Ì Ó Ú Û " \ \\ +)*

element Crediti_F24_Type/CredAddCom

diagram	
namespace	urn:www.agenziaentrate.gov.it:specificheTecniche:sco:730
type	DatoNP_Type
facets	Kind Value pattern [1-9]{1}[0-9]*

element Crediti_F24_Type/CredAddComDipNoSostituto

diagram	
namespace	urn:www.agenziaentrate.gov.it:specificheTecniche:sco:730
type	DatoNP_Type
facets	Kind Value pattern [1-9]{1}[0-9]*

element Crediti_F24_Type/CredCedolare

diagram	
namespace	urn:www.agenziaentrate.gov.it:specificheTecniche:sco:730
type	DatoNP_Type
facets	Kind Value pattern [1-9]{1}[0-9]*

element Crediti_F24_Type/CredCedolareDipNoSostituto

diagram	
namespace	urn:www.agenziaentrate.gov.it:specificheTecniche:sco:730

type	DatoNP_Type	
facets	Kind	Value
	pattern	[1-9]{1}[0-9]*

element Crediti_F24_Type/CredTassSeparDipNoSostituto

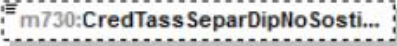
diagram		
namespace	urn:www.agenziaentrate.gov.it:specificheTecniche:sco:730	
type	DatoNP_Type	
facets	Kind	Value
	pattern	[1-9]{1}[0-9]*

element Crediti_F24_Type/CredProduttivitaDipNoSostituto

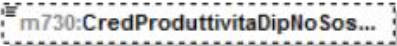
diagram		
namespace	urn:www.agenziaentrate.gov.it:specificheTecniche:sco:730	
type	DatoNP_Type	
facets	Kind	Value
	pattern	[1-9]{1}[0-9]*

element Crediti_F24_Type/CredSolidarietaDipNoSostituto

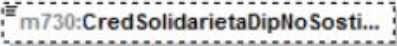
diagram		
namespace	urn:www.agenziaentrate.gov.it:specificheTecniche:sco:730	
type	DatoNP_Type	
facets	Kind	Value
	pattern	[1-9]{1}[0-9]*

element Crediti_F24_Type/Totale

diagram		
namespace	urn:www.agenziaentrate.gov.it:specificheTecniche:sco:730	
type	DatoNP_Type	
facets	Kind	Value
	pattern	[1-9]{1}[0-9]*

element Crediti_F24_Type/TotaleDipNoSostituto

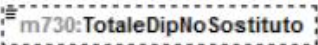
diagram		
namespace	urn:www.agenziaentrate.gov.it:specificheTecniche:sco:730	

type	DatoNP_Type	
facets	Kind	Value
	pattern	[1-9]{1}[0-9]*

complexType Crediti_Imposta

diagram		
namespace	urn:www.agenziaentrate.gov.it:specificheTecniche:sco:730	
children	m730:PrimoModulo m730:Modulo	

element Crediti_Imposta/PrimoModulo

diagram		
namespace	urn:www.agenziaentrate.gov.it:specificheTecniche:sco:730	
type	m730:Primo Modulo Crediti Imposta Type	
children	m730:CreditoImpostaFabbricati m730:CreditoImpostaFondiPensione m730:CreditoImpostaRedditiEsteri m730:CreditoPrimaCasaSismaAbruzzo m730:CreditoAltriSismaAbruzzo m730:CreditoIncrementoOccupazione m730:CreditoImpostaMediazioni m730:CreditoErogazioniCultura	

element Crediti_Imposta/Modulo

diagram	
namespace	urn:www.agenziaentrate.gov.it:specificheTecniche:sco:730
type	m730:Modulo_Crediti_Imposta_Type
children	m730:CreditoImpostaFondiPensione m730:CreditoImpostaRedditiEsteri m730:CreditoPrimaCasaSismaAbruzzo m730:CreditoAltriSismaAbruzzo

complexType Crediti_Imposta_Altri_Sisma_Abruzzo_Type

diagram	
namespace	urn:www.agenziaentrate.gov.it:specificheTecniche:sco:730
children	m730:Impresa_Professione m730:CreditoImmobileSismaAbruzzo m730:Rateazione

element Crediti_Imposta_Altri_Sisma_Abruzzo_Type/Impresa_Professione

diagram					
namespace	urn:www.agenziaentrate.gov.it:specificheTecniche:sco:730				
type	DatoCB_Type				
facets	<table border="1"> <thead> <tr> <th>Kind</th> <th>Value</th> </tr> </thead> <tbody> <tr> <td>pattern</td> <td>[01]</td> </tr> </tbody> </table>	Kind	Value	pattern	[01]
Kind	Value				
pattern	[01]				

element **Crediti Imposta Altri Sisma Abruzzo Type/CreditoImmobileSismaAbruzzo**

diagram	
namespace	urn:www.agenziaentrate.gov.it:specificheTecniche:sco:730
type	m730:Credito_Immobil... Type
children	m730:CodiceFiscale m730:NumeroRata m730:TotaleCredito

element **Crediti Imposta Altri Sisma Abruzzo Type/Rateazione**

diagram									
namespace	urn:www.agenziaentrate.gov.it:specificheTecniche:sco:730								
type	m730:Numero_Rate5o10 Type								
facets	<table border="1"> <thead> <tr> <th>Kind</th> <th>Value</th> </tr> </thead> <tbody> <tr> <td>pattern</td> <td>[1-9](1)[0-9]*</td> </tr> <tr> <td>enumeration</td> <td>5</td> </tr> <tr> <td>enumeration</td> <td>10</td> </tr> </tbody> </table>	Kind	Value	pattern	[1-9](1)[0-9]*	enumeration	5	enumeration	10
Kind	Value								
pattern	[1-9](1)[0-9]*								
enumeration	5								
enumeration	10								

complexType **Crediti Imposta Fabbicati Type**

diagram	
namespace	urn:www.agenziaentrate.gov.it:specificheTecniche:sco:730
children	m730:ResiduoFabbicati m730:CanoniLocazioneNonPercepiti

element **Crediti Imposta Fabbicati Type/ResiduoFabbicati**

diagram	
namespace	urn:www.agenziaentrate.gov.it:specificheTecniche:sco:730
type	m730:Residuo_Credito_Compens_Annolmposta Type

children	m730:CreditoAnno m730:DiCuiCompensatoF24
----------	--

element Crediti Imposta Fabbicati Type/CanoniLocazioneNonPerceptiti

diagram	
namespace	urn:www.agenziaentrate.gov.it:specificheTecniche:sco:730
type	DatoNP Type
facets	Kind Value pattern [1-9]{1}[0-9]*

complexType Crediti Imposta Fondi Pensione Type

diagram	
namespace	urn:www.agenziaentrate.gov.it:specificheTecniche:sco:730
children	m730:AnnoAnticipazione m730:Reintegro m730:SommaReintegrata m730:CreditoAnno

element Crediti Imposta Fondi Pensione Type/AnnoAnticipazione

diagram	
namespace	urn:www.agenziaentrate.gov.it:specificheTecniche:sco:730
type	m730:Anno Anticipazione Fondo Pensione Type
facets	Kind Value pattern [1-9]{1}[0-9]* enumeration 2007 enumeration 2008 enumeration 2009 enumeration 2010 enumeration 2011 enumeration 2012 enumeration 2013 enumeration 2014

element Crediti Imposta Fondi Pensione Type/Reintegro

diagram	
namespace	urn:www.agenziaentrate.gov.it:specificheTecniche:sco:730
type	m730:Reintegro Totale Parziale Type

facets	Kind	Value
	pattern	[1-9]
	enumeration	1
	enumeration	2

element Crediti Imposta Fondi Pensione Type/SommaReintegrata

diagram					
namespace	urn:www.agenziaentrate.gov.it:specificheTecniche:sco:730				
type	DatoNP Type				
facets	<table border="1"> <tr> <td>Kind</td> <td>Value</td> </tr> <tr> <td>pattern</td> <td>[1-9]{1}[0-9]*</td> </tr> </table>	Kind	Value	pattern	[1-9]{1}[0-9]*
Kind	Value				
pattern	[1-9]{1}[0-9]*				

element Crediti Imposta Fondi Pensione Type/CreditoAnno

diagram					
namespace	urn:www.agenziaentrate.gov.it:specificheTecniche:sco:730				
type	DatoNP Type				
facets	<table border="1"> <tr> <td>Kind</td> <td>Value</td> </tr> <tr> <td>pattern</td> <td>[1-9]{1}[0-9]*</td> </tr> </table>	Kind	Value	pattern	[1-9]{1}[0-9]*
Kind	Value				
pattern	[1-9]{1}[0-9]*				

complexType Crediti Imposta Redditi Esteri Type

diagram	
namespace	urn:www.agenziaentrate.gov.it:specificheTecniche:sco:730
children	m730:StatoEstero m730:Anno m730:RedditoEstero m730:ImpostaEsteri m730:RedditoComplessivo m730:Imposta_Lorda m730:ImpostaNetta m730:CreditoDichiarazioniPrecedenti m730:DiCuiStatoEstero

element **Crediti Imposta Redditi Esteri Type/StatoEstero**

diagram	
namespace	urn:www.agenziaentrate.gov.it:specificheTecniche:sco:730
type	DatoAN Type
facets	Kind Value pattern ([0-9A-Z-] \"){1}([0-9A-Z&] ' \" \\. , ° \" \"(\)À È É Ì Ò Ú Û " \" \" +)*

element **Crediti Imposta Redditi Esteri Type/Anno**

diagram	
namespace	urn:www.agenziaentrate.gov.it:specificheTecniche:sco:730
type	restriction of DatoDA Type
facets	Kind Value pattern (18 19 20)[0-9]{2}

element **Crediti Imposta Redditi Esteri Type/RedditoEstero**

diagram	
namespace	urn:www.agenziaentrate.gov.it:specificheTecniche:sco:730
type	DatoNP Type
facets	Kind Value pattern [1-9]{1}[0-9]*

element **Crediti Imposta Redditi Esteri Type/ImpostaEstera**

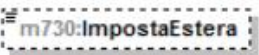
diagram	
namespace	urn:www.agenziaentrate.gov.it:specificheTecniche:sco:730
type	DatoNP Type
facets	Kind Value pattern [1-9]{1}[0-9]*

element **Crediti Imposta Redditi Esteri Type/RedditoComplessivo**

diagram	
namespace	urn:www.agenziaentrate.gov.it:specificheTecniche:sco:730
type	DatoNP Type
facets	Kind Value pattern [1-9]{1}[0-9]*

element Crediti Imposta Redditi Esteri Type/Imposta_Lorda

diagram	
namespace	urn:www.agenziaentrate.gov.it:specificheTecniche:sco:730
type	DatoNP_Type
facets	Kind Value pattern [1-9]{1}[0-9]*

element Crediti Imposta Redditi Esteri Type/ImpostaNetta

diagram	
namespace	urn:www.agenziaentrate.gov.it:specificheTecniche:sco:730
type	DatoNP_Type
facets	Kind Value pattern [1-9]{1}[0-9]*

element Crediti Imposta Redditi Esteri Type/CreditoDichiarazioniPrecedenti

diagram	
namespace	urn:www.agenziaentrate.gov.it:specificheTecniche:sco:730
type	DatoNP_Type
facets	Kind Value pattern [1-9]{1}[0-9]*

element Crediti Imposta Redditi Esteri Type/DiCuiStatoEstero

diagram	
namespace	urn:www.agenziaentrate.gov.it:specificheTecniche:sco:730
type	DatoNP_Type
facets	Kind Value pattern [1-9]{1}[0-9]*

complexType Credito_Immibile_Sisma_Abruzzo_Type

diagram	
namespace	urn:www.agenziaentrate.gov.it:specificheTecniche:sco:730
children	m730:CodiceFiscale m730:NumeroRata m730:TotaleCredito

element Credito Immobile Sisma Abruzzo Type/CodiceFiscale

diagram					
namespace	urn:www.agenziaentrate.gov.it:specificheTecniche:sco:730				
type	DatoCF_Type				
facets	<table border="1"> <thead> <tr> <th>Kind</th> <th>Value</th> </tr> </thead> <tbody> <tr> <td>pattern</td> <td>[0-9]{11}[A-Z]{6}[0-9LMNPQRSTUWV]{2}[A-Z]{1}[0-9LMNPQRSTUWV]{2}[A-Z]{1}[0-9LMNPQRSTUWV]{3}[A-Z]{1}</td> </tr> </tbody> </table>	Kind	Value	pattern	[0-9]{11}[A-Z]{6}[0-9LMNPQRSTUWV]{2}[A-Z]{1}[0-9LMNPQRSTUWV]{2}[A-Z]{1}[0-9LMNPQRSTUWV]{3}[A-Z]{1}
Kind	Value				
pattern	[0-9]{11}[A-Z]{6}[0-9LMNPQRSTUWV]{2}[A-Z]{1}[0-9LMNPQRSTUWV]{2}[A-Z]{1}[0-9LMNPQRSTUWV]{3}[A-Z]{1}				

element Credito Immobile Sisma Abruzzo Type/NumeroRata

diagram																	
namespace	urn:www.agenziaentrate.gov.it:specificheTecniche:sco:730																
type	m730:Numero_RateDa1A6_Type																
facets	<table border="1"> <thead> <tr> <th>Kind</th> <th>Value</th> </tr> </thead> <tbody> <tr> <td>pattern</td> <td>[1-9]</td> </tr> <tr> <td>enumeration</td> <td>1</td> </tr> <tr> <td>enumeration</td> <td>2</td> </tr> <tr> <td>enumeration</td> <td>3</td> </tr> <tr> <td>enumeration</td> <td>4</td> </tr> <tr> <td>enumeration</td> <td>5</td> </tr> <tr> <td>enumeration</td> <td>6</td> </tr> </tbody> </table>	Kind	Value	pattern	[1-9]	enumeration	1	enumeration	2	enumeration	3	enumeration	4	enumeration	5	enumeration	6
Kind	Value																
pattern	[1-9]																
enumeration	1																
enumeration	2																
enumeration	3																
enumeration	4																
enumeration	5																
enumeration	6																

element Credito Immobile Sisma Abruzzo Type/TotaleCredito

diagram					
namespace	urn:www.agenziaentrate.gov.it:specificheTecniche:sco:730				
type	DatoNP_Type				
facets	<table border="1"> <thead> <tr> <th>Kind</th> <th>Value</th> </tr> </thead> <tbody> <tr> <td>pattern</td> <td>[1-9]{1}[0-9]*</td> </tr> </tbody> </table>	Kind	Value	pattern	[1-9]{1}[0-9]*
Kind	Value				
pattern	[1-9]{1}[0-9]*				

complexType Credito Stato Type

diagram	
namespace	urn:www.agenziaentrate.gov.it:specificheTecniche:sco:730
children	m730:Stato m730:Credito

element Credito_Stato_Type/Stato

diagram					
namespace	urn:www.agenziaentrate.gov.it:specificheTecniche:sco:730				
type	DatoAN_Type				
facets	<table border="0"> <tr> <td>Kind</td> <td>Value</td> </tr> <tr> <td>pattern</td> <td>(([0-9A-Z\-_]\&quot;){1}([0-9A-Z&amp;]] ' \.\, / ^ \^ \(\) \À \É \È \Ì \Ò \Ù \&quot; \ \\ \+)*</td> </tr> </table>	Kind	Value	pattern	(([0-9A-Z\-_]\"){1}([0-9A-Z&]] ' \.\, / ^ \^ \(\) \À \É \È \Ì \Ò \Ù \" \ \\ \+)*
Kind	Value				
pattern	(([0-9A-Z\-_]\"){1}([0-9A-Z&]] ' \.\, / ^ \^ \(\) \À \É \È \Ì \Ò \Ù \" \ \\ \+)*				

element Credito_Stato_Type/Credito

diagram					
namespace	urn:www.agenziaentrate.gov.it:specificheTecniche:sco:730				
type	DatoNP_Type				
facets	<table border="0"> <tr> <td>Kind</td> <td>Value</td> </tr> <tr> <td>pattern</td> <td>[1-9]{1}[0-9]*</td> </tr> </table>	Kind	Value	pattern	[1-9]{1}[0-9]*
Kind	Value				
pattern	[1-9]{1}[0-9]*				

complexType Credito_Type

diagram	
namespace	urn:www.agenziaentrate.gov.it:specificheTecniche:sco:730
children	m730:NonRimborsabile m730:Credito m730:CreditoF24 m730:CreditoRimborso

element Credito_Type/NonRimborsabile

diagram					
namespace	urn:www.agenziaentrate.gov.it:specificheTecniche:sco:730				
type	DatoNP_Type				
facets	<table border="0"> <tr> <td>Kind</td> <td>Value</td> </tr> <tr> <td>pattern</td> <td>[1-9]{1}[0-9]*</td> </tr> </table>	Kind	Value	pattern	[1-9]{1}[0-9]*
Kind	Value				
pattern	[1-9]{1}[0-9]*				

element Credito_Type/Credito

diagram	
namespace	urn:www.agenziaentrate.gov.it:specificheTecniche:sco:730

type	DatoNP_Type
facets	Kind Value pattern [1-9]{1}[0-9]*

element Credito_Type/CreditoF24

diagram	
namespace	urn:www.agenziaentrate.gov.it:specificheTecniche:sco:730
type	DatoNP_Type
facets	Kind Value pattern [1-9]{1}[0-9]*

element Credito_Type/CreditoRimborso

diagram	
namespace	urn:www.agenziaentrate.gov.it:specificheTecniche:sco:730
type	DatoNP_Type
facets	Kind Value pattern [1-9]{1}[0-9]*

complexType Dati_730Integrativo_Type

diagram	
namespace	urn:www.agenziaentrate.gov.it:specificheTecniche:sco:730
children	m730:Rimborso m730:Credito

element Dati_730Integrativo_Type/Rimborso

diagram	
namespace	urn:www.agenziaentrate.gov.it:specificheTecniche:sco:730
type	m730:Elemento Integrativo Type

children	m730:lrpef m730:AddizionaleRegionalelrpef m730:AddComunalelrpef m730:CedolareSecca
----------	--

element Dati_730Integrativo_Type/Credito

diagram	
namespace	urn:www.agenziaentrate.gov.it:specificheTecniche:sco:730
type	m730:Elemento_Integrativo_Type
children	m730:lrpef m730:AddizionaleRegionalelrpef m730:AddComunalelrpef m730:CedolareSecca

complexType Dati_Altre_Detrazioni_Modulo_Type

diagram	
namespace	urn:www.agenziaentrate.gov.it:specificheTecniche:sco:730
children	m730:AltreDetrazioni

element Dati_Altre_Detrazioni_Modulo_Type/AltreDetrazioni

diagram	
namespace	urn:www.agenziaentrate.gov.it:specificheTecniche:sco:730
type	m730:Altre_Detrazioni_Type
children	m730:Codice m730:Importo

complexType Dati_Altre_Detrazioni_Type

diagram	
namespace	urn:www.agenziaentrate.gov.it:specificheTecniche:sco:730
children	m730:SpeseCaniGuida m730:AffittoTerreniAgricoliGiovani m730:AltreDetrazioni

element Dati_Altre_Detrazioni_Type/SpeseCaniGuida

diagram					
namespace	urn:www.agenziaentrate.gov.it:specificheTecniche:sco:730				
type	DatoCB_Type				
facets	<table border="1"> <thead> <tr> <th>Kind</th> <th>Value</th> </tr> </thead> <tbody> <tr> <td>pattern</td> <td>[01]</td> </tr> </tbody> </table>	Kind	Value	pattern	[01]
Kind	Value				
pattern	[01]				

element Dati_Altre_Detrazioni_Type/AffittoTerreniAgricoliGiovani

diagram					
namespace	urn:www.agenziaentrate.gov.it:specificheTecniche:sco:730				
type	DatoNP_Type				
facets	<table border="1"> <thead> <tr> <th>Kind</th> <th>Value</th> </tr> </thead> <tbody> <tr> <td>pattern</td> <td>[1-9]{1}[0-9]*</td> </tr> </tbody> </table>	Kind	Value	pattern	[1-9]{1}[0-9]*
Kind	Value				
pattern	[1-9]{1}[0-9]*				

element Dati_Altre_Detrazioni_Type/AltreDetrazioni

diagram	
namespace	urn:www.agenziaentrate.gov.it:specificheTecniche:sco:730
type	m730:Altre_Detrazioni_Type
children	m730:Codice m730:Importo

complexType Dati_Catastali_Recupero_Patrimonio_Edilizio_Type

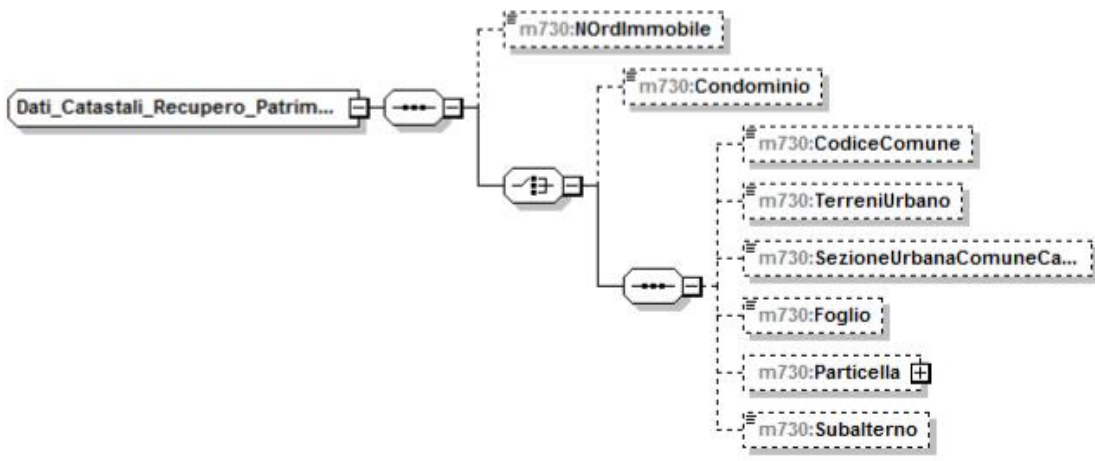
diagram	
namespace	urn:www.agenziaentrate.gov.it:specificheTecniche:sco:730
children	m730:NOrdImmobilabile m730:Condominio m730:CodiceComune m730:TerreniUrbano m730:SezioneUrbanaComuneCatastale m730:Foglio m730:Particella m730:Subalterno

element Dati_Catastali_Recupero_Patrimonio_Edilizio_Type/NOrdImmobilabile

diagram	
namespace	urn:www.agenziaentrate.gov.it:specificheTecniche:sco:730
type	DatoNP_Type
facets	Kind Value pattern [1-9]{1}[0-9]*

element Dati_Catastali_Recupero_Patrimonio_Edilizio_Type/Condominio

diagram	
namespace	urn:www.agenziaentrate.gov.it:specificheTecniche:sco:730
type	DatoCB_Type
facets	Kind Value pattern [01]

element Dati_Catastali_Recupero_Patrimonio_Edilizio_Type/CodiceComune

diagram	
namespace	urn:www.agenziaentrate.gov.it:specificheTecniche:sco:730
type	DatoAN_Type
facets	Kind Value pattern ([0-9A-Z\-\"]{1}){([0-9A-Z&]] \- \., / * \^\ \(\ \)\ À É È Ì Ò Ù Ú " \ \+)*

element Dati Catastali Recupero Patrimonio Edilizio Type/TerreniUrbano

diagram									
namespace	urn:www.agenziaentrate.gov.it:specificheTecniche:sco:730								
type	m730:Terreni_Urbano_Type								
facets	<table border="0"> <tr> <td>Kind</td> <td>Value</td> </tr> <tr> <td>pattern</td> <td>{([0-9A-Z-])&quot;}{1}([0-9A-Z&amp;:] ' \" . , / ^*\ \\(\\) À É Ê Ë Ì Ò Ú Û &quot; \\ \\ \\+)*</td> </tr> <tr> <td>enumeration</td> <td>T</td> </tr> <tr> <td>enumeration</td> <td>U</td> </tr> </table>	Kind	Value	pattern	{([0-9A-Z-])"}{1}([0-9A-Z&:] ' \" . , / ^*\ \\(\\) À É Ê Ë Ì Ò Ú Û " \\ \\ \\+)*	enumeration	T	enumeration	U
Kind	Value								
pattern	{([0-9A-Z-])"}{1}([0-9A-Z&:] ' \" . , / ^*\ \\(\\) À É Ê Ë Ì Ò Ú Û " \\ \\ \\+)*								
enumeration	T								
enumeration	U								

element Dati Catastali Recupero Patrimonio Edilizio Type/SezioneUrbanaComuneCatastale

diagram					
namespace	urn:www.agenziaentrate.gov.it:specificheTecniche:sco:730				
type	DatoAN_Type				
facets	<table border="0"> <tr> <td>Kind</td> <td>Value</td> </tr> <tr> <td>pattern</td> <td>{([0-9A-Z-])&quot;}{1}([0-9A-Z&amp;:] ' \" . , / ^*\ \\(\\) À É Ê Ë Ì Ò Ú Û &quot; \\ \\ \\+)*</td> </tr> </table>	Kind	Value	pattern	{([0-9A-Z-])"}{1}([0-9A-Z&:] ' \" . , / ^*\ \\(\\) À É Ê Ë Ì Ò Ú Û " \\ \\ \\+)*
Kind	Value				
pattern	{([0-9A-Z-])"}{1}([0-9A-Z&:] ' \" . , / ^*\ \\(\\) À É Ê Ë Ì Ò Ú Û " \\ \\ \\+)*				

element Dati Catastali Recupero Patrimonio Edilizio Type/Foglio

diagram					
namespace	urn:www.agenziaentrate.gov.it:specificheTecniche:sco:730				
type	DatoAN_Type				
facets	<table border="0"> <tr> <td>Kind</td> <td>Value</td> </tr> <tr> <td>pattern</td> <td>{([0-9A-Z-])&quot;}{1}([0-9A-Z&amp;:] ' \" . , / ^*\ \\(\\) À É Ê Ë Ì Ò Ú Û &quot; \\ \\ \\+)*</td> </tr> </table>	Kind	Value	pattern	{([0-9A-Z-])"}{1}([0-9A-Z&:] ' \" . , / ^*\ \\(\\) À É Ê Ë Ì Ò Ú Û " \\ \\ \\+)*
Kind	Value				
pattern	{([0-9A-Z-])"}{1}([0-9A-Z&:] ' \" . , / ^*\ \\(\\) À É Ê Ë Ì Ò Ú Û " \\ \\ \\+)*				

element Dati Catastali Recupero Patrimonio Edilizio Type/Particella

diagram	
namespace	urn:www.agenziaentrate.gov.it:specificheTecniche:sco:730
children	m730:Numeratore m730:Denominatore

element Dati Catastali Recupero Patrimonio Edilizio Type/Particella/Numeratore

diagram	
namespace	urn:www.agenziaentrate.gov.it:specificheTecniche:sco:730
type	DatoAN_Type

facets	Kind pattern	Value ([0-9A-Z\-\-]*)"){1}([0-9A-Z&]] ' \"- \". , / ° \"^ \"()À É È Ì Ò Ú Û " \"\\ \" +)*
--------	-----------------	--

element Dati Catastali Recupero Patrimonio Edilizio Type/Particella/Denominatore

diagram		
namespace	urn:www.agenziaentrate.gov.it:specificheTecniche:sco:730	
type	DatoAN Type	
facets	Kind pattern	Value ([0-9A-Z\-\-]*)"){1}([0-9A-Z&]] ' \"- \". , / ° \"^ \"()À É È Ì Ò Ú Û " \"\\ \" +)*

element Dati Catastali Recupero Patrimonio Edilizio Type/Subalterno

diagram		
namespace	urn:www.agenziaentrate.gov.it:specificheTecniche:sco:730	
type	DatoAN Type	
facets	Kind pattern	Value ([0-9A-Z\-\-]*)"){1}([0-9A-Z&]] ' \"- \". , / ° \"^ \"()À É È Ì Ò Ú Û " \"\\ \" +)*

complexType Dati Coniuge Type

diagram		
namespace	urn:www.agenziaentrate.gov.it:specificheTecniche:sco:730	
children	m730:Tipo m730:CodiceFiscale m730:Mesi	

element Dati Coniuge Type/Tipo

diagram		
namespace	urn:www.agenziaentrate.gov.it:specificheTecniche:sco:730	
type	DatoCB Type	
facets	Kind pattern	Value [01]

element Dati Coniuge Type/CodiceFiscale

diagram		
---------	--	--

namespace	urn:www.agenziaentrate.gov.it:specificheTecniche:sco:730	
type	DatoCF Type	
facets	Kind	Value
	pattern	[0-9]{11}[A-Z]{6}[0-9LMNPQRSTUVWXYZ]{2}[A-Z]{1}[0-9LMNPQRSTUVWXYZ]{2}[A-Z]{1}[0-9LMNPQRSTUVWXYZ]{3}[A-Z]{1}

element **Dati_Coniuge_Type/Mesi**

diagram		
namespace	urn:www.agenziaentrate.gov.it:specificheTecniche:sco:730	
type	m730:Mesi Type	
facets	Kind	Value
	pattern	[1-9]{1}[0-9]*
	enumeration	1
	enumeration	2
	enumeration	3
	enumeration	4
	enumeration	5
	enumeration	6
	enumeration	7
	enumeration	8
	enumeration	9
	enumeration	10
	enumeration	11
	enumeration	12

complexType **Dati_Contabili_Type**

diagram		
namespace	urn:www.agenziaentrate.gov.it:specificheTecniche:sco:730	
children	m730:Familiari m730:QuadroA m730:QuadroB m730:QuadroC m730:QuadroD m730:QuadroE m730:QuadroF m730:QuadroG m730:ProspettoLiquidazione	

element Dati_Contabili_Type/Familiari

diagram	
namespace	urn:www.agenziaentrate.gov.it:specificheTecniche:sco:730
type	m730:Familiari_Type
children	m730:PrimoModulo m730:Modulo

element Dati_Contabili_Type/QuadroA

diagram	
namespace	urn:www.agenziaentrate.gov.it:specificheTecniche:sco:730
type	m730:Redditi_Terreni_Type
children	m730:Modulo

element Dati_Contabili_Type/QuadroB

diagram	
namespace	urn:www.agenziaentrate.gov.it:specificheTecniche:sco:730
type	m730:Redditi_Fabbricati_Type
children	m730:Modulo

element Dati Contabili Type/QuadroC

diagram	
namespace	urn:www.agenziaentrate.gov.it:specificheTecniche:sco:730
type	m730:Redditi_Lavoro_Dip_Type
children	m730:PrimoModulo m730:Modulo

element Dati Contabili Type/QuadroD

diagram	
namespace	urn:www.agenziaentrate.gov.it:specificheTecniche:sco:730
type	extension of m730:Altri_Redditi_Type
children	m730:Modulo

element Dati Contabili Type/QuadroE

diagram	
namespace	urn:www.agenziaentrate.gov.it:specificheTecniche:sco:730
type	m730:Oneri_Type
children	m730:PrimoModulo m730:Modulo

element Dati Contabili Type/QuadroF

diagram	
namespace	urn:www.agenziaentrate.gov.it:specificheTecniche:sco:730
type	m730:Acconti_Ritenute_Type
children	m730:PrimoModulo m730:Modulo

element Dati Contabili Type/QuadroG

diagram	
namespace	urn:www.agenziaentrate.gov.it:specificheTecniche:sco:730
type	m730:Crediti_Imposta
children	m730:PrimoModulo m730:Modulo

element Dati Contabili Type/ProspettoLiquidazione

diagram	
namespace	urn:www.agenziaentrate.gov.it:specificheTecniche:sco:730
type	m730:Prospetto_Liquidazione_Type
children	m730:PrimoModulo m730:Modulo

complexType Dati_Contratto_Type

diagram	
namespace	urn:www.agenziaentrate.gov.it:specificheTecniche:sco:730
children	m730:DataRegContratto m730:SerieContratto m730:NumeroContratto m730:Sottonumero m730:CodiceUfficio

element Dati_Contratto_Type/DataRegContratto

diagram					
namespace	urn:www.agenziaentrate.gov.it:specificheTecniche:sco:730				
type	DatoDT_Type				
facets	<table border="1"> <thead> <tr> <th>Kind</th> <th>Value</th> </tr> </thead> <tbody> <tr> <td>pattern</td> <td>((([0-9]{12}[0-9]{3}[01])([013578][1012]\d{4})) ([0-9]{12}[0-9]{30}(046911)\d{4})) ([0-9]{12}[0-9]{20-8})(02)\d{4}) ((29)(02)([02468][048]00)) ((29)(02)([13579][26]00)) ((29)(02)([0-9][0-9][0][48])) ((29)(02)([0-9][0-9][2468][048])) ((29)(02)([0-9][0-9][13579][26]))))</td> </tr> </tbody> </table>	Kind	Value	pattern	((([0-9]{12}[0-9]{3}[01])([013578][1012]\d{4})) ([0-9]{12}[0-9]{30}(046911)\d{4})) ([0-9]{12}[0-9]{20-8})(02)\d{4}) ((29)(02)([02468][048]00)) ((29)(02)([13579][26]00)) ((29)(02)([0-9][0-9][0][48])) ((29)(02)([0-9][0-9][2468][048])) ((29)(02)([0-9][0-9][13579][26]))))
Kind	Value				
pattern	((([0-9]{12}[0-9]{3}[01])([013578][1012]\d{4})) ([0-9]{12}[0-9]{30}(046911)\d{4})) ([0-9]{12}[0-9]{20-8})(02)\d{4}) ((29)(02)([02468][048]00)) ((29)(02)([13579][26]00)) ((29)(02)([0-9][0-9][0][48])) ((29)(02)([0-9][0-9][2468][048])) ((29)(02)([0-9][0-9][13579][26]))))				

element Dati_Contratto_Type/SerieContratto

diagram															
namespace	urn:www.agenziaentrate.gov.it:specificheTecniche:sco:730														
type	m730:Serie_Registrazione_Contratto_Type														
facets	<table border="1"> <thead> <tr> <th>Kind</th> <th>Value</th> </tr> </thead> <tbody> <tr> <td>pattern</td> <td>([0-9A-Z-]&quot;){1}([0-9A-Z& amp;] \- \., / ^*\^*\(\ \)\ À É Ê Ï Ó Ú Û &quot; \N \+)*</td> </tr> <tr> <td>enumeration</td> <td>3</td> </tr> <tr> <td>enumeration</td> <td>3A</td> </tr> <tr> <td>enumeration</td> <td>3B</td> </tr> <tr> <td>enumeration</td> <td>3P</td> </tr> <tr> <td>enumeration</td> <td>3T</td> </tr> </tbody> </table>	Kind	Value	pattern	([0-9A-Z-]"){1}([0-9A-Z& amp;] \- \., / ^*\^*\(\ \)\ À É Ê Ï Ó Ú Û " \N \+)*	enumeration	3	enumeration	3A	enumeration	3B	enumeration	3P	enumeration	3T
Kind	Value														
pattern	([0-9A-Z-]"){1}([0-9A-Z& amp;] \- \., / ^*\^*\(\ \)\ À É Ê Ï Ó Ú Û " \N \+)*														
enumeration	3														
enumeration	3A														
enumeration	3B														
enumeration	3P														
enumeration	3T														

element Dati_Contratto_Type/NumeroContratto

diagram					
namespace	urn:www.agenziaentrate.gov.it:specificheTecniche:sco:730				
type	DatoAN_Type				
facets	<table border="1"> <thead> <tr> <th>Kind</th> <th>Value</th> </tr> </thead> <tbody> <tr> <td>pattern</td> <td>([0-9A-Z-]&quot;){1}([0-9A-Z& amp;] \- \., / ^*\^*\(\ \)\ À É Ê Ï Ó Ú Û &quot; \N \+)*</td> </tr> </tbody> </table>	Kind	Value	pattern	([0-9A-Z-]"){1}([0-9A-Z& amp;] \- \., / ^*\^*\(\ \)\ À É Ê Ï Ó Ú Û " \N \+)*
Kind	Value				
pattern	([0-9A-Z-]"){1}([0-9A-Z& amp;] \- \., / ^*\^*\(\ \)\ À É Ê Ï Ó Ú Û " \N \+)*				

element Dati_Contratto_Type/Sottonumero

diagram					
namespace	urn:www.agenziaentrate.gov.it:specificheTecniche:sco:730				
type	DatoAN_Type				
facets	<table border="0"> <tr> <td>Kind</td> <td>Value</td> </tr> <tr> <td>pattern</td> <td>(([0-9A-Z\-_] \&quot;){1}([0-9A-Z&amp;#x26;#x27;] ' \\-\\. , / * ^(\\ \\)A E E I O U U &quot; \\N \\ +)*</td> </tr> </table>	Kind	Value	pattern	(([0-9A-Z\-_] \"){1}([0-9A-Z&#x26;#x27;] ' \\-\\. , / * ^(\\ \\)A E E I O U U " \\N \\ +)*
Kind	Value				
pattern	(([0-9A-Z\-_] \"){1}([0-9A-Z&#x26;#x27;] ' \\-\\. , / * ^(\\ \\)A E E I O U U " \\N \\ +)*				

element Dati_Contratto_Type/CodiceUfficio

diagram					
namespace	urn:www.agenziaentrate.gov.it:specificheTecniche:sco:730				
type	restriction of DatoAN_Type				
facets	<table border="0"> <tr> <td>Kind</td> <td>Value</td> </tr> <tr> <td>pattern</td> <td>(([0-9A-Z\-_] \&quot;){1}([0-9A-Z&amp;#x26;#x27;] ' \\-\\. , / * ^(\\ \\)A E E I O U U &quot; \\N \\ +)*</td> </tr> </table>	Kind	Value	pattern	(([0-9A-Z\-_] \"){1}([0-9A-Z&#x26;#x27;] ' \\-\\. , / * ^(\\ \\)A E E I O U U " \\N \\ +)*
Kind	Value				
pattern	(([0-9A-Z\-_] \"){1}([0-9A-Z&#x26;#x27;] ' \\-\\. , / * ^(\\ \\)A E E I O U U " \\N \\ +)*				

complexType Dati_Familiare_Type

diagram	
namespace	urn:www.agenziaentrate.gov.it:specificheTecniche:sco:730
children	m730:CodiceFiscale m730:Mes1 m730:Mes1Minore m730:PercDetraz m730:PercDetrazCon m730:Affidamento

element Dati_Familiare_Type/CodiceFiscale

diagram					
namespace	urn:www.agenziaentrate.gov.it:specificheTecniche:sco:730				
type	DatoCF_Type				
facets	<table border="0"> <tr> <td>Kind</td> <td>Value</td> </tr> <tr> <td>pattern</td> <td>[0-9]{11}[A-Z]{6}[0-9LMNPQRSTUW]{2}[A-Z]{1}[0-9LMNPQRSTUW]{2}[A-Z]{1}[0-9LMNPQRSTUW]{3}[A-Z]{1}</td> </tr> </table>	Kind	Value	pattern	[0-9]{11}[A-Z]{6}[0-9LMNPQRSTUW]{2}[A-Z]{1}[0-9LMNPQRSTUW]{2}[A-Z]{1}[0-9LMNPQRSTUW]{3}[A-Z]{1}
Kind	Value				
pattern	[0-9]{11}[A-Z]{6}[0-9LMNPQRSTUW]{2}[A-Z]{1}[0-9LMNPQRSTUW]{2}[A-Z]{1}[0-9LMNPQRSTUW]{3}[A-Z]{1}				

element **Dati Familiare_Type/Mesi**

diagram	
namespace	urn:www.agenziaentrate.gov.it:specificheTecniche:sco:730
type	DatoNP_Type
facets	Kind Value pattern [1-9]{1}[0-9]*

element **Dati Familiare_Type/MesiMinore**

diagram	
namespace	urn:www.agenziaentrate.gov.it:specificheTecniche:sco:730
type	DatoNP_Type
facets	Kind Value pattern [1-9]{1}[0-9]*

element **Dati Familiare_Type/PercDetraz**

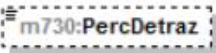
diagram	
namespace	urn:www.agenziaentrate.gov.it:specificheTecniche:sco:730
type	DatoPC_Type
facets	Kind Value pattern [0-9]?[0-9](\d{1,3})? 100,(0{1,3})?

element **Dati Familiare_Type/PercDetrazCon**

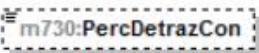
diagram	
namespace	urn:www.agenziaentrate.gov.it:specificheTecniche:sco:730
type	DatoAN_Type
facets	Kind Value pattern ([0-9A-Z-] \"){1}([0-9A-Z&] \- \., / * \(\) \À \È \Ì \Ò \Ù \" \` \+)*

element **Dati Familiare_Type/Affidamento**

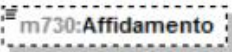
diagram	
namespace	urn:www.agenziaentrate.gov.it:specificheTecniche:sco:730
type	DatoCB_Type
facets	Kind Value pattern [01]

complexType Dati_Nascita_PF_Type

diagram	
namespace	urn:www.agenziaentrate.gov.it:specificheTecniche:sco:730
children	m730:Sesso m730:DataNascita m730:ComuneNascita m730:ProvinciaNascita

element Dati_Nascita_PF_Type/Sesso

diagram									
namespace	urn:www.agenziaentrate.gov.it:specificheTecniche:sco:730								
type	Sesso_Type								
facets	<table border="0"> <tr> <td>Kind</td> <td>Value</td> </tr> <tr> <td>pattern</td> <td>(([0-9A-Z-] \&quot;){1}([0-9A-Z&amp;:] ' \" _ . / ^ ^\(\) \) \) \&Agrave; \&Egrave; \&Ograve; \&Ugrave; \&quot; \ \\ / +)*</td> </tr> <tr> <td>enumeration</td> <td>M</td> </tr> <tr> <td>enumeration</td> <td>F</td> </tr> </table>	Kind	Value	pattern	(([0-9A-Z-] \"){1}([0-9A-Z&:] ' \" _ . / ^ ^\(\) \) \) \À \È \Ò \Ù \" \ \\ / +)*	enumeration	M	enumeration	F
Kind	Value								
pattern	(([0-9A-Z-] \"){1}([0-9A-Z&:] ' \" _ . / ^ ^\(\) \) \) \À \È \Ò \Ù \" \ \\ / +)*								
enumeration	M								
enumeration	F								

element Dati_Nascita_PF_Type/DataNascita

diagram					
namespace	urn:www.agenziaentrate.gov.it:specificheTecniche:sco:730				
type	DatoDT_Type				
facets	<table border="0"> <tr> <td>Kind</td> <td>Value</td> </tr> <tr> <td>pattern</td> <td>((([0-1-9][12][0-9][3[01])(0[13578][10]12)(\d{4}) ((([0][1-9][12][0-9][30)(0[469][11)(\d{4}) ((0[1-9][1[0-9]]2[0-8])(02)(\d{4})) ((29)(02)([02468][048]00)) ((29)(02)([13579][26]00)) ((29)(02)([0-9][0-9][0][48])) ((29)(02)([0-9][0-9][2468][048])) ((29)(02)([0-9][0-9][13579][26]))))</td> </tr> </table>	Kind	Value	pattern	((([0-1-9][12][0-9][3[01])(0[13578][10]12)(\d{4}) ((([0][1-9][12][0-9][30)(0[469][11)(\d{4}) ((0[1-9][1[0-9]]2[0-8])(02)(\d{4})) ((29)(02)([02468][048]00)) ((29)(02)([13579][26]00)) ((29)(02)([0-9][0-9][0][48])) ((29)(02)([0-9][0-9][2468][048])) ((29)(02)([0-9][0-9][13579][26]))))
Kind	Value				
pattern	((([0-1-9][12][0-9][3[01])(0[13578][10]12)(\d{4}) ((([0][1-9][12][0-9][30)(0[469][11)(\d{4}) ((0[1-9][1[0-9]]2[0-8])(02)(\d{4})) ((29)(02)([02468][048]00)) ((29)(02)([13579][26]00)) ((29)(02)([0-9][0-9][0][48])) ((29)(02)([0-9][0-9][2468][048])) ((29)(02)([0-9][0-9][13579][26]))))				

element Dati_Nascita_PF_Type/ComuneNascita

diagram					
namespace	urn:www.agenziaentrate.gov.it:specificheTecniche:sco:730				
type	DatoAN_Type				
facets	<table border="0"> <tr> <td>Kind</td> <td>Value</td> </tr> <tr> <td>pattern</td> <td>(([0-9A-Z-] \&quot;){1}([0-9A-Z&amp;:] ' \" _ . / ^ ^\(\) \) \) \&Agrave; \&Egrave; \&Ograve; \&Ugrave; \&quot; \ \\ / +)*</td> </tr> </table>	Kind	Value	pattern	(([0-9A-Z-] \"){1}([0-9A-Z&:] ' \" _ . / ^ ^\(\) \) \) \À \È \Ò \Ù \" \ \\ / +)*
Kind	Value				
pattern	(([0-9A-Z-] \"){1}([0-9A-Z&:] ' \" _ . / ^ ^\(\) \) \) \À \È \Ò \Ù \" \ \\ / +)*				

element Dati_Nascita_PF_Type/ProvinciaNascita

diagram	
namespace	urn:www.agenziaentrate.gov.it:specificheTecniche:sco:730
type	PN_Type

complexType Dati_Primo_Figlio_Type

diagram	
namespace	urn:www.agenziaentrate.gov.it:specificheTecniche:sco:730
children	m730:Tipo m730:CodiceFiscale m730:Mesi m730:MesiMinore m730:PercDetraz m730:Affidamento

element Dati_Primo_Figlio_Type/Tipo

diagram									
namespace	urn:www.agenziaentrate.gov.it:specificheTecniche:sco:730								
type	restriction of DatoAN_Type								
facets	<table border="0"> <tr> <td>Kind</td> <td>Value</td> </tr> <tr> <td>pattern</td> <td>{([0-9A-Z\-_]&quot;){1}([0-9A-Z&amp;]] ^\. / ^^\^\^\^\) À É È Ì Ò Ù Ü Û &quot; \\ / +)*</td> </tr> <tr> <td>enumeration</td> <td>F</td> </tr> <tr> <td>enumeration</td> <td>D</td> </tr> </table>	Kind	Value	pattern	{([0-9A-Z\-_]"){1}([0-9A-Z&]] ^\. / ^^\^\^\^\) À É È Ì Ò Ù Ü Û " \\ / +)*	enumeration	F	enumeration	D
Kind	Value								
pattern	{([0-9A-Z\-_]"){1}([0-9A-Z&]] ^\. / ^^\^\^\^\) À É È Ì Ò Ù Ü Û " \\ / +)*								
enumeration	F								
enumeration	D								

element Dati_Primo_Figlio_Type/CodiceFiscale

diagram					
namespace	urn:www.agenziaentrate.gov.it:specificheTecniche:sco:730				
type	DatoCF_Type				
facets	<table border="0"> <tr> <td>Kind</td> <td>Value</td> </tr> <tr> <td>pattern</td> <td>[0-9]{11}[A-Z]{6}[0-9LMNPQRSTUVWXYZ]{2}[A-Z]{1}[0-9LMNPQRSTUVWXYZ]{2}[A-Z]{1}[0-9LMNPQRSTUVWXYZ]{3}[A-Z]{1}</td> </tr> </table>	Kind	Value	pattern	[0-9]{11}[A-Z]{6}[0-9LMNPQRSTUVWXYZ]{2}[A-Z]{1}[0-9LMNPQRSTUVWXYZ]{2}[A-Z]{1}[0-9LMNPQRSTUVWXYZ]{3}[A-Z]{1}
Kind	Value				
pattern	[0-9]{11}[A-Z]{6}[0-9LMNPQRSTUVWXYZ]{2}[A-Z]{1}[0-9LMNPQRSTUVWXYZ]{2}[A-Z]{1}[0-9LMNPQRSTUVWXYZ]{3}[A-Z]{1}				

element Dati Primo Figlio Type/Mesi

diagram																													
namespace	urn:www.agenziaentrate.gov.it:specificheTecniche:sco:730																												
type	m730:Mesi Type																												
facets	<table border="1"> <thead> <tr> <th>Kind</th> <th>Value</th> </tr> </thead> <tbody> <tr> <td>pattern</td> <td>[1-9]{1}[0-9]*</td> </tr> <tr> <td>enumeration</td> <td>1</td> </tr> <tr> <td>enumeration</td> <td>2</td> </tr> <tr> <td>enumeration</td> <td>3</td> </tr> <tr> <td>enumeration</td> <td>4</td> </tr> <tr> <td>enumeration</td> <td>5</td> </tr> <tr> <td>enumeration</td> <td>6</td> </tr> <tr> <td>enumeration</td> <td>7</td> </tr> <tr> <td>enumeration</td> <td>8</td> </tr> <tr> <td>enumeration</td> <td>9</td> </tr> <tr> <td>enumeration</td> <td>10</td> </tr> <tr> <td>enumeration</td> <td>11</td> </tr> <tr> <td>enumeration</td> <td>12</td> </tr> </tbody> </table>	Kind	Value	pattern	[1-9]{1}[0-9]*	enumeration	1	enumeration	2	enumeration	3	enumeration	4	enumeration	5	enumeration	6	enumeration	7	enumeration	8	enumeration	9	enumeration	10	enumeration	11	enumeration	12
Kind	Value																												
pattern	[1-9]{1}[0-9]*																												
enumeration	1																												
enumeration	2																												
enumeration	3																												
enumeration	4																												
enumeration	5																												
enumeration	6																												
enumeration	7																												
enumeration	8																												
enumeration	9																												
enumeration	10																												
enumeration	11																												
enumeration	12																												

element Dati Primo Figlio Type/MesiMinore

diagram																													
namespace	urn:www.agenziaentrate.gov.it:specificheTecniche:sco:730																												
type	m730:Mesi Type																												
facets	<table border="1"> <thead> <tr> <th>Kind</th> <th>Value</th> </tr> </thead> <tbody> <tr> <td>pattern</td> <td>[1-9]{1}[0-9]*</td> </tr> <tr> <td>enumeration</td> <td>1</td> </tr> <tr> <td>enumeration</td> <td>2</td> </tr> <tr> <td>enumeration</td> <td>3</td> </tr> <tr> <td>enumeration</td> <td>4</td> </tr> <tr> <td>enumeration</td> <td>5</td> </tr> <tr> <td>enumeration</td> <td>6</td> </tr> <tr> <td>enumeration</td> <td>7</td> </tr> <tr> <td>enumeration</td> <td>8</td> </tr> <tr> <td>enumeration</td> <td>9</td> </tr> <tr> <td>enumeration</td> <td>10</td> </tr> <tr> <td>enumeration</td> <td>11</td> </tr> <tr> <td>enumeration</td> <td>12</td> </tr> </tbody> </table>	Kind	Value	pattern	[1-9]{1}[0-9]*	enumeration	1	enumeration	2	enumeration	3	enumeration	4	enumeration	5	enumeration	6	enumeration	7	enumeration	8	enumeration	9	enumeration	10	enumeration	11	enumeration	12
Kind	Value																												
pattern	[1-9]{1}[0-9]*																												
enumeration	1																												
enumeration	2																												
enumeration	3																												
enumeration	4																												
enumeration	5																												
enumeration	6																												
enumeration	7																												
enumeration	8																												
enumeration	9																												
enumeration	10																												
enumeration	11																												
enumeration	12																												

element Dati Primo Figlio Type/PercDetraz

diagram					
namespace	urn:www.agenziaentrate.gov.it:specificheTecniche:sco:730				
type	DatoPC Type				
facets	<table border="1"> <thead> <tr> <th>Kind</th> <th>Value</th> </tr> </thead> <tbody> <tr> <td>pattern</td> <td>[0-9]?[0-9](, d{1,3})? 100(,0{1,3})?</td> </tr> </tbody> </table>	Kind	Value	pattern	[0-9]?[0-9](, d{1,3})? 100(,0{1,3})?
Kind	Value				
pattern	[0-9]?[0-9](, d{1,3})? 100(,0{1,3})?				

element Dati_Primo_Figlio_Type/Affidamento

diagram	
namespace	urn:www.agenziaentrate.gov.it:specificheTecniche:sco:730
type	DatoCB_Type
facets	Kind Value pattern [01]

complexType Dati_Registrazione_Accatastamento_Recupero_Patrimonio_Edilizio_Type

diagram	
namespace	urn:www.agenziaentrate.gov.it:specificheTecniche:sco:730
children	m730:NOrdImmibile m730:Condominio m730:EstremiRegistrazioneContratto m730:DataDomandaAccatastamento m730:NumeroDomandaAccatastamento m730:ProvinciaUfficioDomandaAccatastamento

element Dati_Registrazione_Accatastamento_Recupero_Patrimonio_Edilizio_Type/NOrdImmibile

diagram	
namespace	urn:www.agenziaentrate.gov.it:specificheTecniche:sco:730
type	DatoNP_Type
facets	Kind Value pattern [1-9][1][0-9]*

element Dati_Registrazione_Accatastamento_Recupero_Patrimonio_Edilizio_Type/Condominio

diagram	
namespace	urn:www.agenziaentrate.gov.it:specificheTecniche:sco:730
type	DatoCB_Type
facets	Kind Value pattern [01]

element

Dati_Registrazione_Accatastamento_Recupero_Patrimonio_Edilizio_Type/EstremiRegistrazioneContra
tto

diagram	
namespace	urn:www.agenziaentrate.gov.it:specificheTecniche:sco:730
type	m730:Dati_Contratto_Type
children	m730:DataRegContratto m730:SerieContratto m730:NumeroContratto m730:Sottonumero m730:CodiceUfficio

element
Dati_Registrazione_Accatastamento_Recupero_Patrimonio_Edilizio_Type/DataDomandaAccatastamen
to

diagram					
namespace	urn:www.agenziaentrate.gov.it:specificheTecniche:sco:730				
type	DatoDT_Type				
facets	<table border="1"> <thead> <tr> <th>Kind</th> <th>Value</th> </tr> </thead> <tbody> <tr> <td>pattern</td> <td>(((0[1-9][12][0-9]3[01])(0[13578]10 12)(\d{4})) ((0[1-9][12][0-9]30)(0[469]11)(\d{4})) ((0[1-9]1[0-9]2[0-8])(02)(\d{4})) ((29)(02)([02468][048]00)) ((29)(02)([13579][26]00)) ((29)(02)([0-9][0-9][0][48])) ((29)(02)([0-9][0-9][2468][048])) ((29)(02)([0-9][0-9][13579][26]))))</td> </tr> </tbody> </table>	Kind	Value	pattern	(((0[1-9][12][0-9]3[01])(0[13578]10 12)(\d{4})) ((0[1-9][12][0-9]30)(0[469]11)(\d{4})) ((0[1-9]1[0-9]2[0-8])(02)(\d{4})) ((29)(02)([02468][048]00)) ((29)(02)([13579][26]00)) ((29)(02)([0-9][0-9][0][48])) ((29)(02)([0-9][0-9][2468][048])) ((29)(02)([0-9][0-9][13579][26]))))
Kind	Value				
pattern	(((0[1-9][12][0-9]3[01])(0[13578]10 12)(\d{4})) ((0[1-9][12][0-9]30)(0[469]11)(\d{4})) ((0[1-9]1[0-9]2[0-8])(02)(\d{4})) ((29)(02)([02468][048]00)) ((29)(02)([13579][26]00)) ((29)(02)([0-9][0-9][0][48])) ((29)(02)([0-9][0-9][2468][048])) ((29)(02)([0-9][0-9][13579][26]))))				

element
Dati_Registrazione_Accatastamento_Recupero_Patrimonio_Edilizio_Type/NumeroDomandaAccatasta
mento

diagram					
namespace	urn:www.agenziaentrate.gov.it:specificheTecniche:sco:730				
type	DatoAN_Type				
facets	<table border="1"> <thead> <tr> <th>Kind</th> <th>Value</th> </tr> </thead> <tbody> <tr> <td>pattern</td> <td>([0-9A-Z\-_]&quot;){1}([0-9A-Z&amp;"] ' ~ \.\. / ° *\ \(\) À É Ê Ì Ò Ù Û &quot; \\ / +)*</td> </tr> </tbody> </table>	Kind	Value	pattern	([0-9A-Z\-_]"){1}([0-9A-Z&"] ' ~ \.\. / ° *\ \(\) À É Ê Ì Ò Ù Û " \\ / +)*
Kind	Value				
pattern	([0-9A-Z\-_]"){1}([0-9A-Z&"] ' ~ \.\. / ° *\ \(\) À É Ê Ì Ò Ù Û " \\ / +)*				

element

Dati_Registrazione_Accatastamento_Recupero_Patrimonio_Edilizio_Type/ProvinciaUfficioDomandaAccatastamento

diagram	
namespace	urn:www.agenziaentrate.gov.it:specificheTecniche:sco:730
type	<u>DatoAN_Type</u>
facets	Kind Value pattern ([0-9A-Z-']"){1}([0-9A-Z&#160;]]' '-\.,, /'°*\(\(\) À É È Ì Ó Ú Û ";\ \ \ +)*

complexType **Debito_Type**

diagram	
namespace	urn:www.agenziaentrate.gov.it:specificheTecniche:sco:730
children	<u>m730:NonVersare</u> <u>m730:ImportoDaTrattenere</u>

element **Debito_Type/NonVersare**

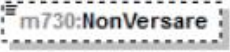
diagram	
namespace	urn:www.agenziaentrate.gov.it:specificheTecniche:sco:730
type	<u>DatoNP_Type</u>
facets	Kind Value pattern [1-9]{1}[0-9]*

element **Debito_Type/ImportoDaTrattenere**

diagram	
namespace	urn:www.agenziaentrate.gov.it:specificheTecniche:sco:730
type	<u>DatoNP_Type</u>
facets	Kind Value pattern [1-9]{1}[0-9]*

complexType **Deduzioni_Modulo_Type**

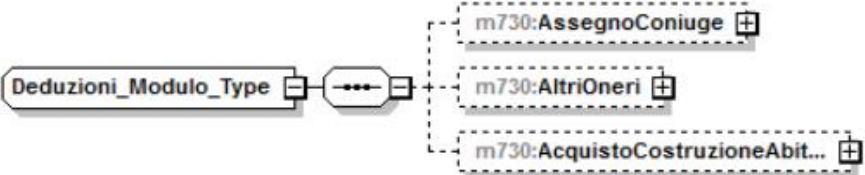
diagram	
---------	--

namespace	urn:www.agenziaentrate.gov.it:specificheTecniche:sco:730
children	m730:AssegnoConiuge m730:AltriOneri m730:AcquistoCostruzioneAbitLocazione

element **Deduzioni_Modulo_Type/AssegnoConiuge**

diagram	
namespace	urn:www.agenziaentrate.gov.it:specificheTecniche:sco:730
type	m730:Assegno_Coniuge_Type
children	m730:CodiceFiscale m730:Importo

element **Deduzioni_Modulo_Type/AltriOneri**

diagram	
namespace	urn:www.agenziaentrate.gov.it:specificheTecniche:sco:730
type	m730:Altri_Oneri_Type
children	m730:Codice m730:Importo

element **Deduzioni_Modulo_Type/AcquistoCostruzioneAbitLocazione**

diagram	
namespace	urn:www.agenziaentrate.gov.it:specificheTecniche:sco:730
type	m730:Acquisto_Costruzione_Abit_Locazione
children	m730:DataStipula m730:Spesa m730:InteressiMutuo

complexType **Deduzioni_Type**

<p>diagram</p>	
<p>namespace</p>	<p>urn:www.agenziaentrate.gov.it:specificheTecniche:sco:730</p>
<p>children</p>	<p>m730:ContributiPrevAss m730:AssegnoConiuge m730:ContributiColf m730:ErogazioniIstituzioniReligiose m730:SpesePortatoriHandicap m730:AltriOneri m730:DeducibilitaOrdinaria m730:LavoratoriPrimaOccupazione m730:FondiInSquilibrioFinanziario m730:FamiliariACarico m730:FondoPensioneDipendentiPubblici m730:AcquistoCostruzioneAbitLocazione</p>

element **Deduzioni_Type/ContributiPrevAss**

<p>diagram</p>					
<p>namespace</p>	<p>urn:www.agenziaentrate.gov.it:specificheTecniche:sco:730</p>				
<p>type</p>	<p>DatoNP_Type</p>				
<p>facets</p>	<table border="1"> <thead> <tr> <th>Kind</th> <th>Value</th> </tr> </thead> <tbody> <tr> <td>pattern</td> <td>[1-9]{1}[0-9]*</td> </tr> </tbody> </table>	Kind	Value	pattern	[1-9]{1}[0-9]*
Kind	Value				
pattern	[1-9]{1}[0-9]*				

element **Deduzioni_Type/AssegnoConiuge**

<p>diagram</p>	
----------------	--

namespace	urn:www.agenziaentrate.gov.it:specificheTecniche:sco:730
type	m730:Assegno Coniuge Type
children	m730:CodiceFiscale m730:Importo

element Deduzioni_Type/ContributiColf

diagram					
namespace	urn:www.agenziaentrate.gov.it:specificheTecniche:sco:730				
type	DatoNP_Type				
facets	<table border="1"> <tr> <td>Kind</td> <td>Value</td> </tr> <tr> <td>pattern</td> <td>[1-9]{1}[0-9]*</td> </tr> </table>	Kind	Value	pattern	[1-9]{1}[0-9]*
Kind	Value				
pattern	[1-9]{1}[0-9]*				

element Deduzioni_Type/ErogazioniIstituzioniReligiose

diagram					
namespace	urn:www.agenziaentrate.gov.it:specificheTecniche:sco:730				
type	DatoNP_Type				
facets	<table border="1"> <tr> <td>Kind</td> <td>Value</td> </tr> <tr> <td>pattern</td> <td>[1-9]{1}[0-9]*</td> </tr> </table>	Kind	Value	pattern	[1-9]{1}[0-9]*
Kind	Value				
pattern	[1-9]{1}[0-9]*				

element Deduzioni_Type/SpesePortatoriHandicap

diagram					
namespace	urn:www.agenziaentrate.gov.it:specificheTecniche:sco:730				
type	DatoNP_Type				
facets	<table border="1"> <tr> <td>Kind</td> <td>Value</td> </tr> <tr> <td>pattern</td> <td>[1-9]{1}[0-9]*</td> </tr> </table>	Kind	Value	pattern	[1-9]{1}[0-9]*
Kind	Value				
pattern	[1-9]{1}[0-9]*				

element Deduzioni_Type/AltriOneri

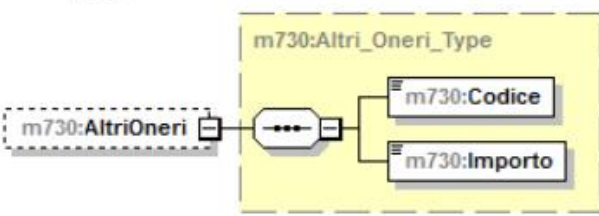
diagram	
namespace	urn:www.agenziaentrate.gov.it:specificheTecniche:sco:730
type	m730:Altri_Oneri_Type
children	m730:Codice m730:Importo

element **Deduzioni_Type/DeducibilitaOrdinaria**

diagram	
namespace	urn:www.agenziaentrate.gov.it:specificheTecniche:sco:730
type	m730:Contributi Previdenza Complementare Type
children	m730:EsclusiDalSostituto m730:NonEsclusiDalSostituto

element **Deduzioni_Type/LavoratoriPrimaOccupazione**

diagram	
namespace	urn:www.agenziaentrate.gov.it:specificheTecniche:sco:730
type	m730:Contributi Previdenza Complementare Type
children	m730:EsclusiDalSostituto m730:NonEsclusiDalSostituto

element **Deduzioni_Type/FondiInSquilibrioFinanziario**

diagram	
namespace	urn:www.agenziaentrate.gov.it:specificheTecniche:sco:730
type	m730:Contributi Previdenza Complementare Type
children	m730:EsclusiDalSostituto m730:NonEsclusiDalSostituto

element **Deduzioni_Type/FamiliariACarico**

diagram	
namespace	urn:www.agenziaentrate.gov.it:specificheTecniche:sco:730
type	m730:Contributi_Previdenza_Complementare_Type
children	m730:EsclusiDalSostituto m730:NonEsclusiDalSostituto

element **Deduzioni_Type/FondoPensioneDipendentiPubblici**

diagram	
namespace	urn:www.agenziaentrate.gov.it:specificheTecniche:sco:730
type	m730:Fondo_Pensione_Dipendenti_Pubblici_Type
children	m730:Contributi m730:QuotaTFR

element **Deduzioni_Type/AcquistoCostruzioneAbitLocazione**

diagram	
namespace	urn:www.agenziaentrate.gov.it:specificheTecniche:sco:730
type	m730:Acquisto_Costruzione_Abit_Locazione
children	m730:DataStipula m730:Spesa m730:InteressiMutuo

complexType **Detrazione_Crediti_Type**

<p>diagram</p>	
<p>namespace</p>	<p>urn:www.agenziaentrate.gov.it:specificheTecniche:sco:730</p>
<p>children</p>	<p>m730:DetrazioneConiuge m730:DetrazioneFigli m730:UlterioreDetrazioneFigli m730:DetrazioneFamiliari m730:DetrazioneLavDip m730:DetrazionePens m730:DetrazioneAltriRedditi m730:DetrazioneOneri m730:DetrazioneRistrutturazione m730:DetrazioniArredolmmobili m730:DetrazioneRisparmioEnergetico m730:DetrazioneLocEAgricoliGiovani m730:AltreDetrazioni m730:CreditoPrimaCasa m730:CreditoOccupazione m730:CreditoFondiPensione m730:CreditoMediazioni m730:TotaleDetrazioniCrediti</p>

element **Detrazione_Crediti_Type/DetrazioneConiuge**

<p>diagram</p>	
<p>namespace</p>	<p>urn:www.agenziaentrate.gov.it:specificheTecniche:sco:730</p>

type	DatoNP_Type	
facets	Kind	Value
	pattern	[1-9]{1}[0-9]*

element Detrazione_Crediti_Type/DetrazioneFigli

diagram		
namespace	urn:www.agenziaentrate.gov.it:specificheTecniche:sco:730	
type	DatoNP_Type	
facets	Kind	Value
	pattern	[1-9]{1}[0-9]*

element Detrazione_Crediti_Type/UlterioreDetrazioneFigli

diagram		
namespace	urn:www.agenziaentrate.gov.it:specificheTecniche:sco:730	
type	DatoNP_Type	
facets	Kind	Value
	pattern	[1-9]{1}[0-9]*

element Detrazione_Crediti_Type/DetrazioneFamiliari

diagram		
namespace	urn:www.agenziaentrate.gov.it:specificheTecniche:sco:730	
type	DatoNP_Type	
facets	Kind	Value
	pattern	[1-9]{1}[0-9]*

element Detrazione_Crediti_Type/DetrazioneLavDip

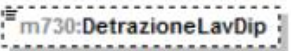
diagram		
namespace	urn:www.agenziaentrate.gov.it:specificheTecniche:sco:730	
type	DatoNP_Type	
facets	Kind	Value
	pattern	[1-9]{1}[0-9]*

element Detrazione_Crediti_Type/DetrazionePens

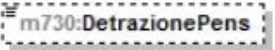
diagram		
namespace	urn:www.agenziaentrate.gov.it:specificheTecniche:sco:730	

type	DatoNP_Type
facets	Kind Value pattern [1-9]{1}[0-9]*

element Detrazione_Crediti_Type/DetrazioneAltriRedditi

diagram	 m730:DetrazioneAltriRedditi
namespace	urn:www.agenziaentrate.gov.it:specificheTecniche:sco:730
type	DatoNP_Type
facets	Kind Value pattern [1-9]{1}[0-9]*

element Detrazione_Crediti_Type/DetrazioneOneri

diagram	 m730:DetrazioneOneri
namespace	urn:www.agenziaentrate.gov.it:specificheTecniche:sco:730
type	DatoNP_Type
facets	Kind Value pattern [1-9]{1}[0-9]*

element Detrazione_Crediti_Type/DetrazioneRistrutturazione

diagram	 m730:DetrazioneRistrutturazione
namespace	urn:www.agenziaentrate.gov.it:specificheTecniche:sco:730
type	DatoNP_Type
facets	Kind Value pattern [1-9]{1}[0-9]*

element Detrazione_Crediti_Type/DetrazioniArredolmobili

diagram	 m730:DetrazioniArredolmobili
namespace	urn:www.agenziaentrate.gov.it:specificheTecniche:sco:730
type	DatoNP_Type
facets	Kind Value pattern [1-9]{1}[0-9]*

element Detrazione_Crediti_Type/DetrazioneRisparmioEnergetico

diagram	 m730:DetrazioneRisparmioEner...
namespace	urn:www.agenziaentrate.gov.it:specificheTecniche:sco:730

type	DatoNP_Type
facets	Kind Value pattern [1-9]{1}[0-9]*

element Detrazione_Crediti_Type/DetrazioneLocEAgricoliGiovani

diagram	
namespace	urn:www.agenziaentrate.gov.it:specificheTecniche:sco:730
type	DatoNP_Type
facets	Kind Value pattern [1-9]{1}[0-9]*

element Detrazione_Crediti_Type/AltreDetrazioni

diagram	
namespace	urn:www.agenziaentrate.gov.it:specificheTecniche:sco:730
type	DatoNP_Type
facets	Kind Value pattern [1-9]{1}[0-9]*

element Detrazione_Crediti_Type/CreditoPrimaCasa

diagram	
namespace	urn:www.agenziaentrate.gov.it:specificheTecniche:sco:730
type	DatoNP_Type
facets	Kind Value pattern [1-9]{1}[0-9]*

element Detrazione_Crediti_Type/CreditoOccupazione

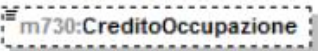
diagram	
namespace	urn:www.agenziaentrate.gov.it:specificheTecniche:sco:730
type	DatoNP_Type
facets	Kind Value pattern [1-9]{1}[0-9]*

element Detrazione_Crediti_Type/CreditoFondiPensione

diagram	
namespace	urn:www.agenziaentrate.gov.it:specificheTecniche:sco:730

type	DatoNP_Type	
facets	Kind	Value
	pattern	[1-9]{1}[0-9]*

element Detrazione_Crediti_Type/CreditoMediazioni

diagram		
namespace	urn:www.agenziaentrate.gov.it:specificheTecniche:sco:730	
type	DatoNP_Type	
facets	Kind	Value
	pattern	[1-9]{1}[0-9]*

element Detrazione_Crediti_Type/TotaleDetrazioniCrediti

diagram		
namespace	urn:www.agenziaentrate.gov.it:specificheTecniche:sco:730	
type	DatoNP_Type	
facets	Kind	Value
	pattern	[1-9]{1}[0-9]*

complexType Detrazioni_Canoni_Locazione_Type

diagram		
namespace	urn:www.agenziaentrate.gov.it:specificheTecniche:sco:730	
children	m730:InquiliniAbitazionePrincipale m730:DipendentiTrasferiti	

element Detrazioni_Canoni_Locazione_Type/InquiliniAbitazionePrincipale

diagram		
namespace	urn:www.agenziaentrate.gov.it:specificheTecniche:sco:730	
type	m730:Inquilini_Abitazione_Principale_Type	
children	m730:Tipologia m730:GiorniPercentuale	

element **Detrazioni_Canoni_Locazione_Type/DipendentiTrasferiti**

diagram	<p>The diagram shows a class <code>m730:DipendentiTrasferiti</code> (dashed box) associated with a class <code>m730:Giorni_Percentuale_Type</code> (yellow box). The association is one-to-many. The <code>m730:Giorni_Percentuale_Type</code> class contains two attributes: <code>m730:Giorni</code> and <code>m730:Percentuale</code>.</p>
namespace	urn:www.agenziaentrate.gov.it:specificheTecniche:sco:730
type	m730:Giorni_Percentuale_Type
children	m730:Giorni m730:Percentuale

complexType **Detrazioni_Modulo_Type**

diagram	<p>The diagram shows a class <code>Detrazioni_Modulo_Type</code> (solid box) associated with four classes: <code>m730:VeicoliDisabili</code>, <code>m730:AcquistoCaniGuida</code>, <code>m730:SpeseRateizzate</code>, and <code>m730:AltreSpese</code> (all dashed boxes). The association is one-to-many. The <code>m730:AltreSpese</code> class has a cardinality of 0..5.</p>
namespace	urn:www.agenziaentrate.gov.it:specificheTecniche:sco:730
children	m730:VeicoliDisabili m730:AcquistoCaniGuida m730:SpeseRateizzate m730:AltreSpese

element **Detrazioni_Modulo_Type/VeicoliDisabili**

diagram	<p>The diagram shows a class <code>m730:VeicoliDisabili</code> (dashed box) associated with a class <code>m730:Spese_Rateizzate_Type</code> (yellow box). The association is one-to-many. The <code>m730:Spese_Rateizzate_Type</code> class contains two attributes: <code>m730:Codice</code> and <code>m730:Importo</code>.</p>
namespace	urn:www.agenziaentrate.gov.it:specificheTecniche:sco:730
type	m730:Spese_Rateizzate_Type
children	m730:Codice m730:Importo

element **Detrazioni_Modulo_Type/AcquistoCaniGuida**

diagram	
namespace	urn:www.agenziaentrate.gov.it:specificheTecniche:sco:730
type	m730:Spese_Rateizzate_Type
children	m730:Codice m730:Importo

element **Detrazioni_Modulo_Type/SpeseRateizzate**

diagram	
namespace	urn:www.agenziaentrate.gov.it:specificheTecniche:sco:730
type	m730:Spese_Rateizzate_Anni_Precedenti_Type
children	m730:Codice m730:Importo

element **Detrazioni_Modulo_Type/AltreSpese**

diagram	
namespace	urn:www.agenziaentrate.gov.it:specificheTecniche:sco:730
type	m730:Altre_Spese_Type
children	m730:Codice m730:Importo

complexType Detrazioni_Type

diagram	
namespace	urn:www.agenziaentrate.gov.it:specificheTecniche:sco:730
children	m730:CasellaRateazione m730:SpeseDeterminatePatologie m730:SpeseSanitarie m730:SpeseFamNonACarico m730:SpeseSanitarieDisabili m730:VeicoliDisabili m730:AcquistoCaniGuida m730:SpeseRateizzate m730:MutuiAbPrincipale m730:AltreSpese

element Detrazioni_Type/CasellaRateazione

diagram					
namespace	urn:www.agenziaentrate.gov.it:specificheTecniche:sco:730				
type	DatoCB_Type				
facets	<table border="1"> <tr> <td>Kind</td> <td>Value</td> </tr> <tr> <td>pattern</td> <td>[01]</td> </tr> </table>	Kind	Value	pattern	[01]
Kind	Value				
pattern	[01]				

element Detrazioni_Type/SpeseDeterminatePatologie

diagram					
namespace	urn:www.agenziaentrate.gov.it:specificheTecniche:sco:730				
type	DatoNP_Type				
facets	<table border="1"> <tr> <td>Kind</td> <td>Value</td> </tr> <tr> <td>pattern</td> <td>[1-9]{1}[0-9]*</td> </tr> </table>	Kind	Value	pattern	[1-9]{1}[0-9]*
Kind	Value				
pattern	[1-9]{1}[0-9]*				

element Detrazioni_Type/SpeseSanitarie

diagram					
namespace	urn:www.agenziaentrate.gov.it:specificheTecniche:sco:730				
type	DatoNP_Type				
facets	<table border="1"> <tr> <td>Kind</td> <td>Value</td> </tr> <tr> <td>pattern</td> <td>[1-9]{1}[0-9]*</td> </tr> </table>	Kind	Value	pattern	[1-9]{1}[0-9]*
Kind	Value				
pattern	[1-9]{1}[0-9]*				

element Detrazioni_Type/SpeseFamNonACarico

diagram					
namespace	urn:www.agenziaentrate.gov.it:specificheTecniche:sco:730				
type	DatoNP_Type				
facets	<table border="1"> <tr> <td>Kind</td> <td>Value</td> </tr> <tr> <td>pattern</td> <td>[1-9]{1}[0-9]*</td> </tr> </table>	Kind	Value	pattern	[1-9]{1}[0-9]*
Kind	Value				
pattern	[1-9]{1}[0-9]*				

element Detrazioni_Type/SpeseSanitarieDisabili

diagram					
namespace	urn:www.agenziaentrate.gov.it:specificheTecniche:sco:730				
type	DatoNP_Type				
facets	<table border="1"> <tr> <td>Kind</td> <td>Value</td> </tr> <tr> <td>pattern</td> <td>[1-9]{1}[0-9]*</td> </tr> </table>	Kind	Value	pattern	[1-9]{1}[0-9]*
Kind	Value				
pattern	[1-9]{1}[0-9]*				

element Detrazioni_Type/VeicoliDisabili

diagram	
namespace	urn:www.agenziaentrate.gov.it:specificheTecniche:sco:730
type	m730:Spese_Rateizzate_Type
children	m730:Codice m730:Importo

element **Detrazioni_Type/AcquistoCaniGuida**

diagram	
namespace	urn:www.agenziaentrate.gov.it:specificheTecniche:sco:730
type	m730:Spese_Rateizzate_Type
children	m730:Codice m730:Importo

element **Detrazioni_Type/SpeseRateizzate**

diagram	
namespace	urn:www.agenziaentrate.gov.it:specificheTecniche:sco:730
type	m730:Spese_Rateizzate_Anni_Precedenti_Type
children	m730:Codice m730:Importo

element **Detrazioni_Type/MutuiAbPrincipale**

diagram					
namespace	urn:www.agenziaentrate.gov.it:specificheTecniche:sco:730				
type	DatoNP_Type				
facets	<table border="1"> <tr> <td>Kind</td> <td>Value</td> </tr> <tr> <td>pattern</td> <td>[1-9]{1}[0-9]*</td> </tr> </table>	Kind	Value	pattern	[1-9]{1}[0-9]*
Kind	Value				
pattern	[1-9]{1}[0-9]*				

element **Detrazioni_Type/AltreSpese**

diagram	
namespace	urn:www.agenziaentrate.gov.it:specificheTecniche:sco:730
type	m730:Altre_Spese_Type

children	m730:Codice m730:Importo
----------	--

complexType Documento_P73_Type

diagram	
namespace	urn:www.agenziaentrate.gov.it:specificheTecniche:sco:730
children	m730:Frontespizio m730:DatiContabili

element Documento_P73_Type/Frontespizio

diagram	
namespace	urn:www.agenziaentrate.gov.it:specificheTecniche:sco:730
type	m730:Frontespizio_730_Type
children	m730:SoggettoFiscale m730:DatiAnagrafici m730:DomicilioFiscale01012014 m730:DomicilioFiscale01012015 m730:CasiParticolariAddizionale

element **Documento_P73_Type/DatiContabili**

diagram	
namespace	urn:www.agenziaentrate.gov.it:specificheTecniche:sco:730
type	m730:Dati_Contabili_Type
children	m730:Familiari m730:QuadroA m730:QuadroB m730:QuadroC m730:QuadroD m730:QuadroE m730:QuadroF m730:QuadroG m730:ProspettoLiquidazione

complexType **Domicilio_Fiscale_type**

diagram	
namespace	urn:www.agenziaentrate.gov.it:specificheTecniche:sco:730
children	m730:Comune m730:Provincia m730:CodiceComune

element **Domicilio_Fiscale_type/Comune**

diagram					
namespace	urn:www.agenziaentrate.gov.it:specificheTecniche:sco:730				
type	DatoAN_Type				
facets	<table border="0"> <tr> <td>Kind</td> <td>Value</td> </tr> <tr> <td>pattern</td> <td>{([0-9A-Z-])&quot;}{1}([0-9A-Z&amp;] ' \" , . / * ^(\\ \\) À É Ê Ï Ó Ú Ü &quot; \\ \\ \\ +)*</td> </tr> </table>	Kind	Value	pattern	{([0-9A-Z-])"}{1}([0-9A-Z&] ' \" , . / * ^(\\ \\) À É Ê Ï Ó Ú Ü " \\ \\ \\ +)*
Kind	Value				
pattern	{([0-9A-Z-])"}{1}([0-9A-Z&] ' \" , . / * ^(\\ \\) À É Ê Ï Ó Ú Ü " \\ \\ \\ +)*				

element **Domicilio_Fiscale_type/Provincia**

diagram	
namespace	urn:www.agenziaentrate.gov.it:specificheTecniche:sco:730
type	PR_Type

element **Domicilio_Fiscale_type/CodiceComune**

diagram					
namespace	urn:www.agenziaentrate.gov.it:specificheTecniche:sco:730				
type	DatoAN_Type				
facets	<table border="1"> <tr> <td>Kind</td> <td>Value</td> </tr> <tr> <td>pattern</td> <td>{([0-9A-Z\-_])&quot;}{1}([0-9A-Z&amp;] \- \., / ^ *\ \(\) \À \É \È \Ì \Ò \Ù \Ú &quot; \ \ / +)*</td> </tr> </table>	Kind	Value	pattern	{([0-9A-Z\-_])"}{1}([0-9A-Z&] \- \., / ^ *\ \(\) \À \É \È \Ì \Ò \Ù \Ú " \ \ / +)*
Kind	Value				
pattern	{([0-9A-Z\-_])"}{1}([0-9A-Z&] \- \., / ^ *\ \(\) \À \É \È \Ì \Ò \Ù \Ú " \ \ / +)*				

complexType **Eccedenze_Type**

diagram	
namespace	urn:www.agenziaentrate.gov.it:specificheTecniche:sco:730
children	m730:Irpef m730:IrpefCompF24 m730:SostitutivaQuadroRT m730:SostitutivaQuadroRTcompF24 m730:CedolareSecca m730:CedolareSeccaCompF24 m730:CodiceRegione m730:AddRegionaleIrpef m730:AddRegionaleIrpefCompF24 m730:CodiceCatastaleComune m730:AddComunaleIrpef m730:AddComunaleIrpeff24

element **Eccedenze_Type/Irpef**

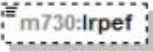
diagram					
namespace	urn:www.agenziaentrate.gov.it:specificheTecniche:sco:730				
type	DatoNP_Type				
facets	<table border="1"> <tr> <td>Kind</td> <td>Value</td> </tr> <tr> <td>pattern</td> <td>[1-9]{1}[0-9]*</td> </tr> </table>	Kind	Value	pattern	[1-9]{1}[0-9]*
Kind	Value				
pattern	[1-9]{1}[0-9]*				

element **Eccedenze_Type/IrpefCompF24**

diagram					
namespace	urn:www.agenziaentrate.gov.it:specificheTecniche:sco:730				
type	DatoNP_Type				
facets	<table border="1"> <tr> <td>Kind</td> <td>Value</td> </tr> <tr> <td>pattern</td> <td>[1-9]{1}[0-9]*</td> </tr> </table>	Kind	Value	pattern	[1-9]{1}[0-9]*
Kind	Value				
pattern	[1-9]{1}[0-9]*				

element **Eccedenze_Type/SostitutivaQuadroRT**

diagram					
namespace	urn:www.agenziaentrate.gov.it:specificheTecniche:sco:730				
type	DatoNP_Type				
facets	<table border="1"> <tr> <td>Kind</td> <td>Value</td> </tr> <tr> <td>pattern</td> <td>[1-9]{1}[0-9]*</td> </tr> </table>	Kind	Value	pattern	[1-9]{1}[0-9]*
Kind	Value				
pattern	[1-9]{1}[0-9]*				

element **Eccedenze_Type/SostitutivaQuadroRTcompF24**

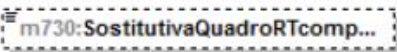
diagram					
namespace	urn:www.agenziaentrate.gov.it:specificheTecniche:sco:730				
type	DatoNP_Type				
facets	<table border="1"> <tr> <td>Kind</td> <td>Value</td> </tr> <tr> <td>pattern</td> <td>[1-9]{1}[0-9]*</td> </tr> </table>	Kind	Value	pattern	[1-9]{1}[0-9]*
Kind	Value				
pattern	[1-9]{1}[0-9]*				

element **Eccedenze_Type/CedolareSecca**

diagram					
namespace	urn:www.agenziaentrate.gov.it:specificheTecniche:sco:730				
type	DatoNP_Type				
facets	<table border="1"> <tr> <td>Kind</td> <td>Value</td> </tr> <tr> <td>pattern</td> <td>[1-9]{1}[0-9]*</td> </tr> </table>	Kind	Value	pattern	[1-9]{1}[0-9]*
Kind	Value				
pattern	[1-9]{1}[0-9]*				

element **Eccedenze_Type/CedolareSeccaCompF24**

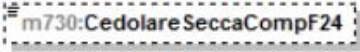
diagram					
namespace	urn:www.agenziaentrate.gov.it:specificheTecniche:sco:730				
type	DatoNP_Type				
facets	<table border="1"> <thead> <tr> <th>Kind</th> <th>Value</th> </tr> </thead> <tbody> <tr> <td>pattern</td> <td>[1-9]{1}[0-9]*</td> </tr> </tbody> </table>	Kind	Value	pattern	[1-9]{1}[0-9]*
Kind	Value				
pattern	[1-9]{1}[0-9]*				

element **Eccedenze_Type/CodiceRegione**

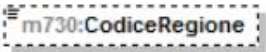
diagram																																															
namespace	urn:www.agenziaentrate.gov.it:specificheTecniche:sco:730																																														
type	Codice Regione_Type																																														
facets	<table border="1"> <thead> <tr> <th>Kind</th> <th>Value</th> </tr> </thead> <tbody> <tr> <td>pattern</td> <td>{([0-9A-Z\-\&quot;]{1}){1}([0-9A-Z&amp;#x2011; \. , / ° ^\ \\ À É È Ì Ò Ù Ü &quot; \\ / +)*</td> </tr> <tr><td>enumeration</td><td>1</td></tr> <tr><td>enumeration</td><td>2</td></tr> <tr><td>enumeration</td><td>3</td></tr> <tr><td>enumeration</td><td>4</td></tr> <tr><td>enumeration</td><td>5</td></tr> <tr><td>enumeration</td><td>6</td></tr> <tr><td>enumeration</td><td>7</td></tr> <tr><td>enumeration</td><td>8</td></tr> <tr><td>enumeration</td><td>9</td></tr> <tr><td>enumeration</td><td>10</td></tr> <tr><td>enumeration</td><td>11</td></tr> <tr><td>enumeration</td><td>12</td></tr> <tr><td>enumeration</td><td>13</td></tr> <tr><td>enumeration</td><td>14</td></tr> <tr><td>enumeration</td><td>15</td></tr> <tr><td>enumeration</td><td>16</td></tr> <tr><td>enumeration</td><td>17</td></tr> <tr><td>enumeration</td><td>18</td></tr> <tr><td>enumeration</td><td>19</td></tr> <tr><td>enumeration</td><td>20</td></tr> <tr><td>enumeration</td><td>21</td></tr> </tbody> </table>	Kind	Value	pattern	{([0-9A-Z\-\"]{1}){1}([0-9A-Z&#x2011; \. , / ° ^\ \\ À É È Ì Ò Ù Ü " \\ / +)*	enumeration	1	enumeration	2	enumeration	3	enumeration	4	enumeration	5	enumeration	6	enumeration	7	enumeration	8	enumeration	9	enumeration	10	enumeration	11	enumeration	12	enumeration	13	enumeration	14	enumeration	15	enumeration	16	enumeration	17	enumeration	18	enumeration	19	enumeration	20	enumeration	21
Kind	Value																																														
pattern	{([0-9A-Z\-\"]{1}){1}([0-9A-Z&#x2011; \. , / ° ^\ \\ À É È Ì Ò Ù Ü " \\ / +)*																																														
enumeration	1																																														
enumeration	2																																														
enumeration	3																																														
enumeration	4																																														
enumeration	5																																														
enumeration	6																																														
enumeration	7																																														
enumeration	8																																														
enumeration	9																																														
enumeration	10																																														
enumeration	11																																														
enumeration	12																																														
enumeration	13																																														
enumeration	14																																														
enumeration	15																																														
enumeration	16																																														
enumeration	17																																														
enumeration	18																																														
enumeration	19																																														
enumeration	20																																														
enumeration	21																																														

element **Eccedenze_Type/AddRegionalelrpef**

diagram					
namespace	urn:www.agenziaentrate.gov.it:specificheTecniche:sco:730				
type	DatoNP_Type				
facets	<table border="1"> <thead> <tr> <th>Kind</th> <th>Value</th> </tr> </thead> <tbody> <tr> <td>pattern</td> <td>[1-9]{1}[0-9]*</td> </tr> </tbody> </table>	Kind	Value	pattern	[1-9]{1}[0-9]*
Kind	Value				
pattern	[1-9]{1}[0-9]*				

element Ecdedenze_Type/AddRegionalelrpefCompF24

diagram	
namespace	urn:www.agenziaentrate.gov.it:specificheTecniche:sco:730
type	DatoNP_Type
facets	Kind Value pattern [1-9]{1}[0-9]*

element Ecdedenze_Type/CodiceCatastaleComune

diagram	
namespace	urn:www.agenziaentrate.gov.it:specificheTecniche:sco:730
type	restriction of DatoAN_Type
facets	Kind Value pattern ([0-9A-Z-]"){1}([0-9A-Z&]]"[\-.\- , / ^*\ \\()A E E I O U U " \\ \\ +)*

element Ecdedenze_Type/AddComunalelrpef

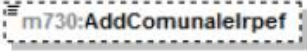
diagram	
namespace	urn:www.agenziaentrate.gov.it:specificheTecniche:sco:730
type	DatoNP_Type
facets	Kind Value pattern [1-9]{1}[0-9]*

element Ecdedenze_Type/AddComunalelrpefF24

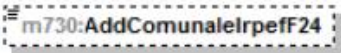
diagram	
namespace	urn:www.agenziaentrate.gov.it:specificheTecniche:sco:730
type	DatoNP_Type
facets	Kind Value pattern [1-9]{1}[0-9]*

complexType Elemento_Integrativo_Type

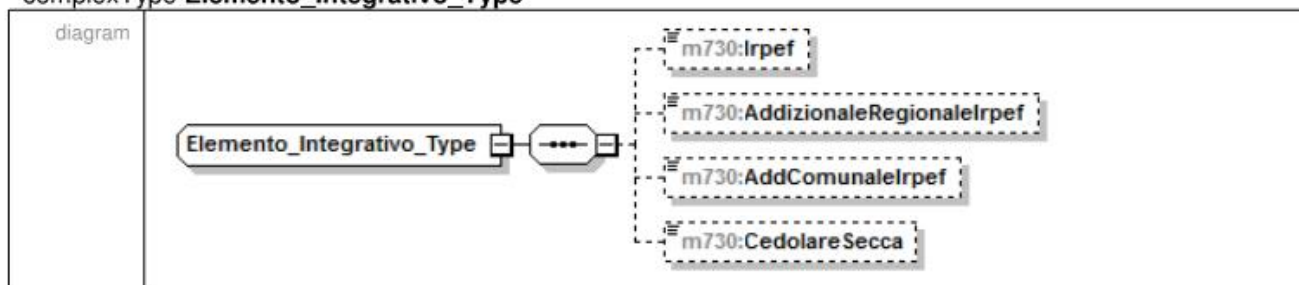

namespace	urn:www.agenziaentrate.gov.it:specificheTecniche:sco:730
children	m730:lrpef m730:AddizionaleRegionalelrpef m730:AddComunalelrpef m730:CedolareSecca

element Elemento_Integrativo_Type/lrpef

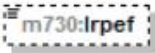
diagram					
namespace	urn:www.agenziaentrate.gov.it:specificheTecniche:sco:730				
type	DatoNP_Type				
facets	<table border="1"> <tr> <td>Kind</td> <td>Value</td> </tr> <tr> <td>pattern</td> <td>[1-9]{1}[0-9]*</td> </tr> </table>	Kind	Value	pattern	[1-9]{1}[0-9]*
Kind	Value				
pattern	[1-9]{1}[0-9]*				

element Elemento_Integrativo_Type/AddizionaleRegionalelrpef

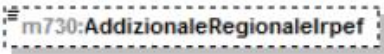
diagram					
namespace	urn:www.agenziaentrate.gov.it:specificheTecniche:sco:730				
type	DatoNP_Type				
facets	<table border="1"> <tr> <td>Kind</td> <td>Value</td> </tr> <tr> <td>pattern</td> <td>[1-9]{1}[0-9]*</td> </tr> </table>	Kind	Value	pattern	[1-9]{1}[0-9]*
Kind	Value				
pattern	[1-9]{1}[0-9]*				

element Elemento_Integrativo_Type/AddComunalelrpef

diagram					
namespace	urn:www.agenziaentrate.gov.it:specificheTecniche:sco:730				
type	DatoNP_Type				
facets	<table border="1"> <tr> <td>Kind</td> <td>Value</td> </tr> <tr> <td>pattern</td> <td>[1-9]{1}[0-9]*</td> </tr> </table>	Kind	Value	pattern	[1-9]{1}[0-9]*
Kind	Value				
pattern	[1-9]{1}[0-9]*				

element Elemento_Integrativo_Type/CedolareSecca

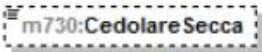
diagram					
namespace	urn:www.agenziaentrate.gov.it:specificheTecniche:sco:730				
type	DatoNP_Type				
facets	<table border="1"> <tr> <td>Kind</td> <td>Value</td> </tr> <tr> <td>pattern</td> <td>[1-9]{1}[0-9]*</td> </tr> </table>	Kind	Value	pattern	[1-9]{1}[0-9]*
Kind	Value				
pattern	[1-9]{1}[0-9]*				

complexType Esenzione_Add_Comunale_Type

diagram	
namespace	urn:www.agenziaentrate.gov.it:specificheTecniche:sco:730
children	m730:SogliaEsenzioneSaldo m730:SogliaEsenzioneAcconto

element Esenzione_Add_Comunale_Type/SogliaEsenzioneSaldo

diagram	
namespace	urn:www.agenziaentrate.gov.it:specificheTecniche:sco:730
type	m730:Soglie_Esenzione_Type
children	m730:SogliaEsenzione m730:EsenzioneTotale

element Esenzione_Add_Comunale_Type/SogliaEsenzioneAcconto

diagram	
namespace	urn:www.agenziaentrate.gov.it:specificheTecniche:sco:730
type	m730:Soglie_Esenzione_Type
children	m730:SogliaEsenzione m730:EsenzioneTotale

complexType Esito_Liquidazione_Type

diagram	
namespace	urn:www.agenziaentrate.gov.it:specificheTecniche:sco:730
children	m730:Credito m730:Debito

element **Esito_Liquidazione_Type/Credito**

diagram	<p>The diagram shows a box labeled 'm730:Credito_Type' with a dashed border. Inside, there is a central box labeled 'm730:Credito' connected to a larger box containing four sub-elements: 'm730:NonRimborsabile', 'm730:Credito', 'm730:CreditoF24', and 'm730:CreditoRimborso'.</p>
namespace	urn:www.agenziaentrate.gov.it:specificheTecniche:sco:730
type	m730:Credito_Type
children	m730:NonRimborsabile m730:Credito m730:CreditoF24 m730:CreditoRimborso

element **Esito_Liquidazione_Type/Debito**

diagram	<p>The diagram shows a box labeled 'm730:Debito_Type' with a dashed border. Inside, there is a central box labeled 'm730:Debito' connected to a larger box containing two sub-elements: 'm730:NonVersare' and 'm730:ImportoDaTrattenere'.</p>
namespace	urn:www.agenziaentrate.gov.it:specificheTecniche:sco:730
type	m730:Debito_Type
children	m730:NonVersare m730:ImportoDaTrattenere

complexType **FabbricatoAgev_Type**

diagram	<p>The diagram shows a box labeled 'FabbricatoAgev_Type' with a dashed border. It is connected to a larger box containing six sub-elements: 'm730:NumeroRigoRiferimento', 'm730:NumModuloRiferimento', 'm730:DatiContratto' (with a plus sign icon), 'm730:CasellaInf30Giorni', 'm730:AnnoDichiarazioneIcilmu', and 'm730:StatoEmergenza'.</p>
namespace	urn:www.agenziaentrate.gov.it:specificheTecniche:sco:730
children	m730:NumeroRigoRiferimento m730:NumModuloRiferimento m730:DatiContratto m730:CasellaInf30Giorni m730:AnnoDichiarazioneIcilmu m730:StatoEmergenza

element FabbricatoAgev_Type/NumeroRigoRiferimento

diagram																									
namespace	urn:www.agenziaentrate.gov.it:specificheTecniche:sco:730																								
type	m730:FabbricatoAgev_Numero_Rigo_Type																								
facets	<table border="1"> <thead> <tr> <th>Kind</th> <th>Value</th> </tr> </thead> <tbody> <tr> <td>pattern</td> <td>[1-9]{1}[0-9]*</td> </tr> <tr> <td>enumeration</td> <td>1</td> </tr> <tr> <td>enumeration</td> <td>2</td> </tr> <tr> <td>enumeration</td> <td>3</td> </tr> <tr> <td>enumeration</td> <td>4</td> </tr> <tr> <td>enumeration</td> <td>5</td> </tr> <tr> <td>enumeration</td> <td>6</td> </tr> <tr> <td>enumeration</td> <td>7</td> </tr> <tr> <td>enumeration</td> <td>8</td> </tr> <tr> <td>enumeration</td> <td>9</td> </tr> <tr> <td>enumeration</td> <td>10</td> </tr> </tbody> </table>	Kind	Value	pattern	[1-9]{1}[0-9]*	enumeration	1	enumeration	2	enumeration	3	enumeration	4	enumeration	5	enumeration	6	enumeration	7	enumeration	8	enumeration	9	enumeration	10
Kind	Value																								
pattern	[1-9]{1}[0-9]*																								
enumeration	1																								
enumeration	2																								
enumeration	3																								
enumeration	4																								
enumeration	5																								
enumeration	6																								
enumeration	7																								
enumeration	8																								
enumeration	9																								
enumeration	10																								

element FabbricatoAgev_Type/NumModuloRiferimento

diagram					
namespace	urn:www.agenziaentrate.gov.it:specificheTecniche:sco:730				
type	DatoNP_Type				
facets	<table border="1"> <thead> <tr> <th>Kind</th> <th>Value</th> </tr> </thead> <tbody> <tr> <td>pattern</td> <td>[1-9]{1}[0-9]*</td> </tr> </tbody> </table>	Kind	Value	pattern	[1-9]{1}[0-9]*
Kind	Value				
pattern	[1-9]{1}[0-9]*				

element FabbricatoAgev_Type/DatiContratto

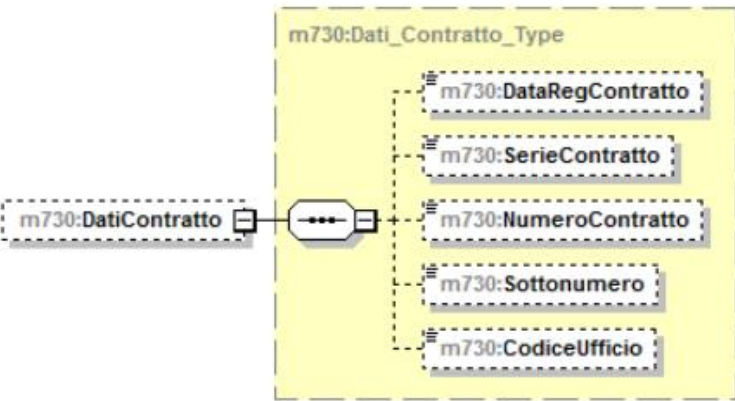
diagram	
namespace	urn:www.agenziaentrate.gov.it:specificheTecniche:sco:730
type	m730:Dati_Contratto_Type
children	m730:DataRegContratto m730:SerieContratto m730:NumeroContratto m730:Sottonumero m730:CodiceUfficio

element **FabbricatoAgev_Type/CasellaInf30Giorni**

diagram					
namespace	urn:www.agenziaentrate.gov.it:specificheTecniche:sco:730				
type	DatoCB_Type				
facets	<table border="1"> <thead> <tr> <th>Kind</th> <th>Value</th> </tr> </thead> <tbody> <tr> <td>pattern</td> <td>[01]</td> </tr> </tbody> </table>	Kind	Value	pattern	[01]
Kind	Value				
pattern	[01]				

element **FabbricatoAgev_Type/AnnoDichiarazioneIlclmu**

diagram					
namespace	urn:www.agenziaentrate.gov.it:specificheTecniche:sco:730				
type	DatoDA_Type				
facets	<table border="1"> <thead> <tr> <th>Kind</th> <th>Value</th> </tr> </thead> <tbody> <tr> <td>pattern</td> <td>(18 19 20)[0-9]{2}</td> </tr> </tbody> </table>	Kind	Value	pattern	(18 19 20)[0-9]{2}
Kind	Value				
pattern	(18 19 20)[0-9]{2}				

element **FabbricatoAgev_Type/StatoEmergenza**

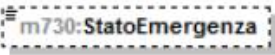
diagram					
namespace	urn:www.agenziaentrate.gov.it:specificheTecniche:sco:730				
type	DatoCB_Type				
facets	<table border="1"> <thead> <tr> <th>Kind</th> <th>Value</th> </tr> </thead> <tbody> <tr> <td>pattern</td> <td>[01]</td> </tr> </tbody> </table>	Kind	Value	pattern	[01]
Kind	Value				
pattern	[01]				

complexType FabbricatoOrd_Type

diagram	
namespace	urn:www.agenziaentrate.gov.it:specificheTecniche:sco:730
children	m730:Rendita m730:Utilizzo m730:GiorniPossesso m730:PercPossesso m730:CodiceCanone m730:CanoneLocazione m730:CasiParticolari m730:CasellaContinuazione m730:CodiceComune m730:OpzioneCedolare m730:CasellaCasiPartImu

element FabbricatoOrd_Type/Rendita

diagram					
namespace	urn:www.agenziaentrate.gov.it:specificheTecniche:sco:730				
type	DatoNP_Type				
facets	<table border="1"> <thead> <tr> <th>Kind</th> <th>Value</th> </tr> </thead> <tbody> <tr> <td>pattern</td> <td>[1-9]{1}[0-9]*</td> </tr> </tbody> </table>	Kind	Value	pattern	[1-9]{1}[0-9]*
Kind	Value				
pattern	[1-9]{1}[0-9]*				

element FabbricatoOrd_Type/Utilizzo

diagram													
namespace	urn:www.agenziaentrate.gov.it:specificheTecniche:sco:730												
type	restriction of m730:Utilizzo_Fabbricato_Type												
facets	<table border="1"> <thead> <tr> <th>Kind</th> <th>Value</th> </tr> </thead> <tbody> <tr> <td>pattern</td> <td>[1-9]{1}[0-9]*</td> </tr> <tr> <td>enumeration</td> <td>1</td> </tr> <tr> <td>enumeration</td> <td>2</td> </tr> <tr> <td>enumeration</td> <td>3</td> </tr> <tr> <td>enumeration</td> <td>4</td> </tr> </tbody> </table>	Kind	Value	pattern	[1-9]{1}[0-9]*	enumeration	1	enumeration	2	enumeration	3	enumeration	4
Kind	Value												
pattern	[1-9]{1}[0-9]*												
enumeration	1												
enumeration	2												
enumeration	3												
enumeration	4												

enumeration	5
enumeration	8
enumeration	9
enumeration	10
enumeration	11
enumeration	12
enumeration	14
enumeration	15
enumeration	16
enumeration	17

element FabbricatoOrd_Type/GiorniPossesso

diagram					
namespace	urn:www.agenziaentrate.gov.it:specificheTecniche:sco:730				
type	restriction of DatoNP_Type				
facets	<table border="1"> <tr> <th>Kind</th> <th>Value</th> </tr> <tr> <td>pattern</td> <td>[1-9]{1}[0-9]*</td> </tr> </table>	Kind	Value	pattern	[1-9]{1}[0-9]*
Kind	Value				
pattern	[1-9]{1}[0-9]*				

element FabbricatoOrd_Type/PercPossesso

diagram					
namespace	urn:www.agenziaentrate.gov.it:specificheTecniche:sco:730				
type	DatoPC_Type				
facets	<table border="1"> <tr> <th>Kind</th> <th>Value</th> </tr> <tr> <td>pattern</td> <td>[0-9]?[0-9](\.(1,3))?. 100(.(1,3))?</td> </tr> </table>	Kind	Value	pattern	[0-9]?[0-9](\.(1,3))?. 100(.(1,3))?
Kind	Value				
pattern	[0-9]?[0-9](\.(1,3))?. 100(.(1,3))?				

element FabbricatoOrd_Type/CodiceCanone

diagram													
namespace	urn:www.agenziaentrate.gov.it:specificheTecniche:sco:730												
type	m730:CodiceCanone_Type												
facets	<table border="1"> <tr> <th>Kind</th> <th>Value</th> </tr> <tr> <td>pattern</td> <td>[1-9]</td> </tr> <tr> <td>enumeration</td> <td>1</td> </tr> <tr> <td>enumeration</td> <td>2</td> </tr> <tr> <td>enumeration</td> <td>3</td> </tr> <tr> <td>enumeration</td> <td>4</td> </tr> </table>	Kind	Value	pattern	[1-9]	enumeration	1	enumeration	2	enumeration	3	enumeration	4
Kind	Value												
pattern	[1-9]												
enumeration	1												
enumeration	2												
enumeration	3												
enumeration	4												

element FabbricatoOrd_Type/CanoneLocazione

diagram					
namespace	urn:www.agenziaentrate.gov.it:specificheTecniche:sco:730				
type	DatoNP_Type				
facets	<table border="1"> <tr> <th>Kind</th> <th>Value</th> </tr> <tr> <td>pattern</td> <td>[1-9]{1}[0-9]*</td> </tr> </table>	Kind	Value	pattern	[1-9]{1}[0-9]*
Kind	Value				
pattern	[1-9]{1}[0-9]*				

element **FabbricatoOrd_Type/CasiParticolari**

diagram	 m730:CasiParticolari														
namespace	urn:www.agenziaentrate.gov.it:specificheTecniche:sco:730														
type	m730:CasiParticolariFabbricato_Type														
facets	<table border="1"> <thead> <tr> <th>Kind</th> <th>Value</th> </tr> </thead> <tbody> <tr> <td>pattern</td> <td>[1-9]</td> </tr> <tr> <td>enumeration</td> <td>1</td> </tr> <tr> <td>enumeration</td> <td>3</td> </tr> <tr> <td>enumeration</td> <td>4</td> </tr> <tr> <td>enumeration</td> <td>5</td> </tr> <tr> <td>enumeration</td> <td>6</td> </tr> </tbody> </table>	Kind	Value	pattern	[1-9]	enumeration	1	enumeration	3	enumeration	4	enumeration	5	enumeration	6
Kind	Value														
pattern	[1-9]														
enumeration	1														
enumeration	3														
enumeration	4														
enumeration	5														
enumeration	6														

element **FabbricatoOrd_Type/CasellaContinuazione**

diagram	 m730:CasellaContinuazione				
namespace	urn:www.agenziaentrate.gov.it:specificheTecniche:sco:730				
type	DatoCB_Type				
facets	<table border="1"> <thead> <tr> <th>Kind</th> <th>Value</th> </tr> </thead> <tbody> <tr> <td>pattern</td> <td>[01]</td> </tr> </tbody> </table>	Kind	Value	pattern	[01]
Kind	Value				
pattern	[01]				

element **FabbricatoOrd_Type/CodiceComune**

diagram	 m730:CodiceComune				
namespace	urn:www.agenziaentrate.gov.it:specificheTecniche:sco:730				
type	restriction of DatoAN_Type				
facets	<table border="1"> <thead> <tr> <th>Kind</th> <th>Value</th> </tr> </thead> <tbody> <tr> <td>pattern</td> <td>(([0-9A-Z-])&quot;){1}([0-9A-Z&amp;] " -\. _ ! ° ' \(\) À É È Ì Ò Ù &quot; \ \+)*</td> </tr> </tbody> </table>	Kind	Value	pattern	(([0-9A-Z-])"){1}([0-9A-Z&] " -\. _ ! ° ' \(\) À É È Ì Ò Ù " \ \+)*
Kind	Value				
pattern	(([0-9A-Z-])"){1}([0-9A-Z&] " -\. _ ! ° ' \(\) À É È Ì Ò Ù " \ \+)*				

element **FabbricatoOrd_Type/OpzioneCedolare**

diagram	 m730:OpzioneCedolare				
namespace	urn:www.agenziaentrate.gov.it:specificheTecniche:sco:730				
type	DatoCB_Type				
facets	<table border="1"> <thead> <tr> <th>Kind</th> <th>Value</th> </tr> </thead> <tbody> <tr> <td>pattern</td> <td>[01]</td> </tr> </tbody> </table>	Kind	Value	pattern	[01]
Kind	Value				
pattern	[01]				

element **FabbricatoOrd_Type/CasellaCasiPartimu**

diagram	 m730:CasellaCasiPartimu
---------	---

namespace	urn:www.agenziaentrate.gov.it:specificheTecniche:sco:730	
type	restriction of DatoN1 Type	
facets	Kind	Value
	pattern	[1-9]
	enumeration	1
	enumeration	2
	enumeration	3

complexType **Familiari_PrimoModulo_Type**

diagram		
namespace	urn:www.agenziaentrate.gov.it:specificheTecniche:sco:730	
children	m730:Coniuge m730:PrimoFiglio m730:Familiari m730:FigliResEsteri m730:PercUlteriore	

element **Familiari_PrimoModulo_Type/Coniuge**

diagram		
namespace	urn:www.agenziaentrate.gov.it:specificheTecniche:sco:730	
type	m730:Dati_Coniuge_Type	
children	m730:Tipo m730:CodiceFiscale m730:Mesi	

element **Familiari_PrimoModulo_Type/PrimoFiglio**

diagram	<p>The diagram illustrates the XSD structure for the <code>m730:PrimoFiglio</code> element. It is defined as an extension of the <code>m730:Dati_Familiare_Type</code> base type. The extension includes the following elements:</p> <ul style="list-style-type: none"> <code>m730:CodiceFiscale</code> <code>m730:Mesi</code> <code>m730:MesiMinore</code> <code>m730:PercDetraz</code> <code>m730:PercDetrazCon</code> <code>m730:Affidamento</code> <code>m730:Tipo</code>
namespace	urn:www.agenziaentrate.gov.it:specificheTecniche:sco:730
type	extension of m730:Dati_Familiare_Type
children	m730:CodiceFiscale m730:Mesi m730:MesiMinore m730:PercDetraz m730:PercDetrazCon m730:Affidamento m730:Tipo

element **Familiari_PrimoModulo_Type/PrimoFiglio/Tipo**

diagram	<p>The diagram shows the <code>m730:Tipo</code> element, which is a restriction of the <code>DatoAN_Type</code> base type.</p>								
namespace	urn:www.agenziaentrate.gov.it:specificheTecniche:sco:730								
type	restriction of DatoAN_Type								
facets	<table border="0"> <tr> <td>Kind</td> <td>Value</td> </tr> <tr> <td>pattern</td> <td>{([0-9A-Z\-\]&quot;){1}([0-9A-Z&amp;] " \- \., / "^\ \\ \) À É È Ì Ò Ù Ú &quot;; \\ / +)*</td> </tr> <tr> <td>enumeration</td> <td>F</td> </tr> <tr> <td>enumeration</td> <td>D</td> </tr> </table>	Kind	Value	pattern	{([0-9A-Z\-\]"){1}([0-9A-Z&] " \- \., / "^\ \\ \) À É È Ì Ò Ù Ú "; \\ / +)*	enumeration	F	enumeration	D
Kind	Value								
pattern	{([0-9A-Z\-\]"){1}([0-9A-Z&] " \- \., / "^\ \\ \) À É È Ì Ò Ù Ú "; \\ / +)*								
enumeration	F								
enumeration	D								

element **Familiari_PrimoModulo_Type/Familiari**

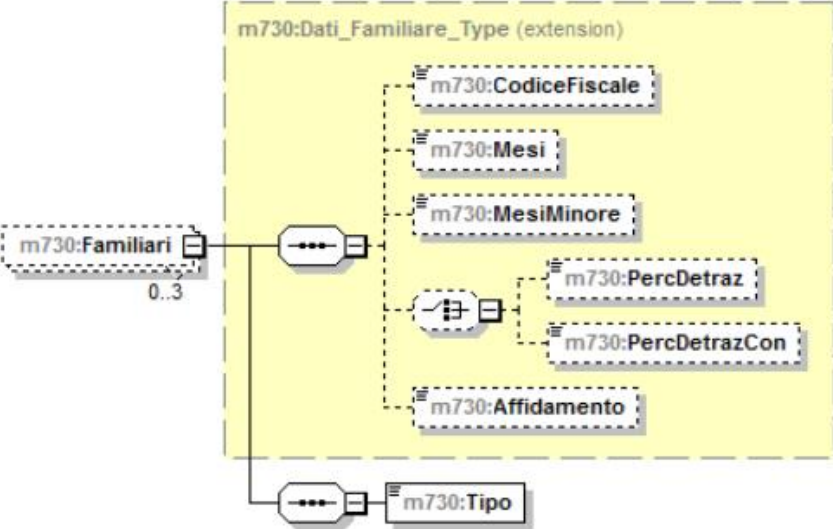
<p>diagram</p>	
<p>namespace</p>	<p>urn:www.agenziaentrate.gov.it:specificheTecniche:sco:730</p>
<p>type</p>	<p>extension of m730:Dati_Familiare_Type</p>
<p>children</p>	<p>m730:CodiceFiscale m730:Mesi m730:MesiMinore m730:PercDetraz m730:PercDetrazCon m730:Affidamento m730:Tipo</p>

element **Familiari_PrimoModulo_Type/Familiari/Tipo**

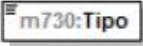
<p>diagram</p>											
<p>namespace</p>	<p>urn:www.agenziaentrate.gov.it:specificheTecniche:sco:730</p>										
<p>type</p>	<p>restriction of DatoAN_Type</p>										
<p>facets</p>	<table border="0"> <thead> <tr> <th data-bbox="311 1422 359 1444">Kind</th> <th data-bbox="438 1422 502 1444">Value</th> </tr> </thead> <tbody> <tr> <td data-bbox="311 1444 391 1467">pattern</td> <td data-bbox="438 1444 1204 1467">{([0-9A-Z-])&quot;}{1}([0-9A-Z&amp;#xA0;])*\ [^\]. I I°\ [^\])À É Ë Ì Ò Ù Ú &quot; \\[^\]{1,+}</td> </tr> <tr> <td data-bbox="311 1467 391 1489">enumeration</td> <td data-bbox="438 1467 454 1489">F</td> </tr> <tr> <td data-bbox="311 1489 391 1512">enumeration</td> <td data-bbox="438 1489 454 1512">D</td> </tr> <tr> <td data-bbox="311 1512 391 1534">enumeration</td> <td data-bbox="438 1512 454 1534">A</td> </tr> </tbody> </table>	Kind	Value	pattern	{([0-9A-Z-])"}{1}([0-9A-Z&#xA0;])*\ [^\]. I I°\ [^\])À É Ë Ì Ò Ù Ú " \\[^\]{1,+}	enumeration	F	enumeration	D	enumeration	A
Kind	Value										
pattern	{([0-9A-Z-])"}{1}([0-9A-Z&#xA0;])*\ [^\]. I I°\ [^\])À É Ë Ì Ò Ù Ú " \\[^\]{1,+}										
enumeration	F										
enumeration	D										
enumeration	A										

element **Familiari_PrimoModulo_Type/FigliResEsteri**

<p>diagram</p>					
<p>namespace</p>	<p>urn:www.agenziaentrate.gov.it:specificheTecniche:sco:730</p>				
<p>type</p>	<p>DatoNP_Type</p>				
<p>facets</p>	<table border="0"> <thead> <tr> <th data-bbox="311 1821 359 1843">Kind</th> <th data-bbox="438 1821 502 1843">Value</th> </tr> </thead> <tbody> <tr> <td data-bbox="311 1843 391 1865">pattern</td> <td data-bbox="438 1843 518 1865">[1-9]{1}[0-9]*</td> </tr> </tbody> </table>	Kind	Value	pattern	[1-9]{1}[0-9]*
Kind	Value				
pattern	[1-9]{1}[0-9]*				

element **Familiari_PrimoModulo_Type/PercUlteriore**

diagram	
namespace	urn:www.agenziaentrate.gov.it:specificheTecniche:sco:730
type	DatoPC_Type
facets	Kind Value pattern [0-9]?[0-9](,\d{1,3})? 100,(0{1,3})?

complexType **Familiari_Type**

diagram	
namespace	urn:www.agenziaentrate.gov.it:specificheTecniche:sco:730
children	m730:PrimoModulo m730:Modulo

element **Familiari_Type/PrimoModulo**

diagram	
namespace	urn:www.agenziaentrate.gov.it:specificheTecniche:sco:730
type	extension of m730:Modulo_Familiari_Type
children	m730:Coniuge m730:PrimoFiglio m730:Familiari m730:PercUlteriore m730:FigliAffidoPread

element **Familiari_Type/PrimoModulo/PercUlteriore**

diagram	
namespace	urn:www.agenziaentrate.gov.it:specificheTecniche:sco:730
type	DatoPC_Type

facets	Kind pattern	Value [0-9]?[0-9](, d{1,3})? 100(,0{1,3})?
--------	-----------------	---

element Familiari_Type/PrimoModulo/FigliAffidoPread

diagram		
namespace	urn:www.agenziaentrate.gov.it:specificheTecniche:sco:730	
type	DatoNP_Type	
facets	Kind pattern	Value [1-9]{1}[0-9]*

element Familiari_Type/Modulo

diagram	
namespace	urn:www.agenziaentrate.gov.it:specificheTecniche:sco:730
type	m730:Modulo Familiari_Type
children	m730:Coniuge m730:PrimoFiglio m730:Familiari

complexType Fondo_Pensione_Dipendenti_Pubblici_Type

diagram	
namespace	urn:www.agenziaentrate.gov.it:specificheTecniche:sco:730
children	m730:Contributi m730:QuotaTFR

element Fondo_Pensione_Dipendenti_Pubblici_Type/Contributi

diagram	
---------	--

namespace	urn:www.agenziaentrate.gov.it:specificheTecniche:sco:730
type	m730:Contributi Previdenza Complementare Type
children	m730:EsclusiDalSostituto m730:NonEsclusiDalSostituto

element **Fondo Pensione Dipendenti Pubblici Type/QuotaTFR**

diagram	
namespace	urn:www.agenziaentrate.gov.it:specificheTecniche:sco:730
type	DatoNP_Type
facets	Kind Value pattern [1-9](1)[0-9]*

complexType **Frontespizio_730_Type**

diagram	
namespace	urn:www.agenziaentrate.gov.it:specificheTecniche:sco:730
children	m730:SoggettoFiscale m730:DatiAnagrafici m730:DomicilioFiscale01012014 m730:DomicilioFiscale01012015 m730:CasiParticolariAddizionale

element **Frontespizio_730_Type/SoggettoFiscale**

diagram	
namespace	urn:www.agenziaentrate.gov.it:specificheTecniche:sco:730
type	m730:Soggetto Fiscale 730_Type
children	m730:CodiceFiscale m730:Email m730:Telefono m730:Cellulare

element **Frontespizio_730_Type/DatiAnagrafici**

diagram	
namespace	urn:www.agenziaentrate.gov.it:specificheTecniche:sco:730
type	Dati_Anagrafici_Type
children	Cognome Nome Sesso DataNascita ComuneNascita ProvinciaNascita

element **Frontespizio_730_Type/DomicilioFiscale01012014**

diagram	
namespace	urn:www.agenziaentrate.gov.it:specificheTecniche:sco:730
type	m730:Domicilio_Fiscale_type
children	m730:Comune m730:Provincia m730:CodiceComune

element **Frontespizio_730_Type/DomicilioFiscale01012015**

diagram	
namespace	urn:www.agenziaentrate.gov.it:specificheTecniche:sco:730
type	m730:Domicilio_Fiscale_type
children	m730:Comune m730:Provincia m730:CodiceComune

element **Frontespizio_730_Type/CasiParticolariAddizionale**

diagram					
namespace	urn:www.agenziaentrate.gov.it:specificheTecniche:sco:730				
type	DatoCB_Type				
facets	<table border="1"> <thead> <tr> <th>Kind</th> <th>Value</th> </tr> </thead> <tbody> <tr> <td>pattern</td> <td>[01]</td> </tr> </tbody> </table>	Kind	Value	pattern	[01]
Kind	Value				
pattern	[01]				

complexType **Giorni_Percentuale_Type**

diagram	
namespace	urn:www.agenziaentrate.gov.it:specificheTecniche:sco:730
children	m730:Giorni m730:Percentuale

element **Giorni_Percentuale_Type/Giorni**

diagram					
namespace	urn:www.agenziaentrate.gov.it:specificheTecniche:sco:730				
type	DatoNP_Type				
facets	<table border="1"> <thead> <tr> <th>Kind</th> <th>Value</th> </tr> </thead> <tbody> <tr> <td>pattern</td> <td>[1-9][1][0-9]*</td> </tr> </tbody> </table>	Kind	Value	pattern	[1-9][1][0-9]*
Kind	Value				
pattern	[1-9][1][0-9]*				

element Giorni_Percentuale_Type/Percentuale

diagram					
namespace	urn:www.agenziaentrate.gov.it:specificheTecniche:sco:730				
type	DatoPC_Type				
facets	<table border="1"> <tr> <td>Kind</td> <td>Value</td> </tr> <tr> <td>pattern</td> <td>[0-9]?[0-9](, d{1,3})? 100,(0{1,3})?</td> </tr> </table>	Kind	Value	pattern	[0-9]?[0-9](, d{1,3})? 100,(0{1,3})?
Kind	Value				
pattern	[0-9]?[0-9](, d{1,3})? 100,(0{1,3})?				

complexType Imposta_Lorda_Type

diagram	
namespace	urn:www.agenziaentrate.gov.it:specificheTecniche:sco:730
children	m730:RedditoComplessivo m730:DeduzioneAbitazPrincipale m730:OneriDeducibili m730:RedditoImponibile m730:CompensiAttSport m730:ImportoImpostaLorda

element Imposta_Lorda_Type/RedditoComplessivo

diagram					
namespace	urn:www.agenziaentrate.gov.it:specificheTecniche:sco:730				
type	DatoNP_Type				
facets	<table border="1"> <tr> <td>Kind</td> <td>Value</td> </tr> <tr> <td>pattern</td> <td>[1-9]{1}[0-9]*</td> </tr> </table>	Kind	Value	pattern	[1-9]{1}[0-9]*
Kind	Value				
pattern	[1-9]{1}[0-9]*				

element Imposta_Lorda_Type/DeduzioneAbitazPrincipale

diagram					
namespace	urn:www.agenziaentrate.gov.it:specificheTecniche:sco:730				
type	DatoNP_Type				
facets	<table border="1"> <tr> <td>Kind</td> <td>Value</td> </tr> <tr> <td>pattern</td> <td>[1-9]{1}[0-9]*</td> </tr> </table>	Kind	Value	pattern	[1-9]{1}[0-9]*
Kind	Value				
pattern	[1-9]{1}[0-9]*				

element **Imposta_Lorda_Type/OneriDeducibili**

diagram	 m730:OneriDeducibili				
namespace	urn:www.agenziaentrate.gov.it:specificheTecniche:sco:730				
type	DatoNP_Type				
facets	<table border="1"> <tr> <td>Kind</td> <td>Value</td> </tr> <tr> <td>pattern</td> <td>[1-9]{1}[0-9]*</td> </tr> </table>	Kind	Value	pattern	[1-9]{1}[0-9]*
Kind	Value				
pattern	[1-9]{1}[0-9]*				

element **Imposta_Lorda_Type/RedditImponibile**

diagram	 m730:RedditImponibile				
namespace	urn:www.agenziaentrate.gov.it:specificheTecniche:sco:730				
type	DatoNP_Type				
facets	<table border="1"> <tr> <td>Kind</td> <td>Value</td> </tr> <tr> <td>pattern</td> <td>[1-9]{1}[0-9]*</td> </tr> </table>	Kind	Value	pattern	[1-9]{1}[0-9]*
Kind	Value				
pattern	[1-9]{1}[0-9]*				

element **Imposta_Lorda_Type/CompensiAttSport**

diagram	 m730:CompensiAttSport				
namespace	urn:www.agenziaentrate.gov.it:specificheTecniche:sco:730				
type	DatoNP_Type				
facets	<table border="1"> <tr> <td>Kind</td> <td>Value</td> </tr> <tr> <td>pattern</td> <td>[1-9]{1}[0-9]*</td> </tr> </table>	Kind	Value	pattern	[1-9]{1}[0-9]*
Kind	Value				
pattern	[1-9]{1}[0-9]*				

element **Imposta_Lorda_Type/ImportoImpostaLorda**

diagram	 m730:ImportoImpostaLorda				
namespace	urn:www.agenziaentrate.gov.it:specificheTecniche:sco:730				
type	DatoNP_Type				
facets	<table border="1"> <tr> <td>Kind</td> <td>Value</td> </tr> <tr> <td>pattern</td> <td>[1-9]{1}[0-9]*</td> </tr> </table>	Kind	Value	pattern	[1-9]{1}[0-9]*
Kind	Value				
pattern	[1-9]{1}[0-9]*				

complexType **Imposta_Netta_Type**

<p>diagram</p>	
<p>namespace</p>	<p>urn:www.agenziaentrate.gov.it:specificheTecniche:sco:730</p>
<p>children</p>	<p>m730:ImportoImpostaNetta m730:CredAltriSisma m730:CredAbitazSisma m730:CredImpEstere m730:CredErogCultura m730:CredCanNonPerc m730:CredDetrazIncapienti m730:Ritenute m730:Differenza m730:EccedenzaIrpef m730:AccontiVersati m730:RestituzioneBonus m730:CredRimborsatiSost m730:BonusIrpefSpettante m730:BonusIrpefRiconosciuto m730:RestituzioneBonusIrpef</p>

element **Imposta_Netta_Type/ImportoImpostaNetta**

<p>diagram</p>					
<p>namespace</p>	<p>urn:www.agenziaentrate.gov.it:specificheTecniche:sco:730</p>				
<p>type</p>	<p>DatoNP_Type</p>				
<p>facets</p>	<table border="1"> <tr> <td>Kind</td> <td>Value</td> </tr> <tr> <td>pattern</td> <td>[1-9](1)[0-9]*</td> </tr> </table>	Kind	Value	pattern	[1-9](1)[0-9]*
Kind	Value				
pattern	[1-9](1)[0-9]*				

element Imposta_Netta_Type/CredAltriSisma

diagram					
namespace	urn:www.agenziaentrate.gov.it:specificheTecniche:sco:730				
type	DatoNP_Type				
facets	<table border="1"> <tr> <td>Kind</td> <td>Value</td> </tr> <tr> <td>pattern</td> <td>[1-9]{1}[0-9]*</td> </tr> </table>	Kind	Value	pattern	[1-9]{1}[0-9]*
Kind	Value				
pattern	[1-9]{1}[0-9]*				

element Imposta_Netta_Type/CredAbitazSisma

diagram					
namespace	urn:www.agenziaentrate.gov.it:specificheTecniche:sco:730				
type	DatoNP_Type				
facets	<table border="1"> <tr> <td>Kind</td> <td>Value</td> </tr> <tr> <td>pattern</td> <td>[1-9]{1}[0-9]*</td> </tr> </table>	Kind	Value	pattern	[1-9]{1}[0-9]*
Kind	Value				
pattern	[1-9]{1}[0-9]*				

element Imposta_Netta_Type/CredImpEstere

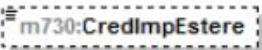
diagram					
namespace	urn:www.agenziaentrate.gov.it:specificheTecniche:sco:730				
type	DatoNP_Type				
facets	<table border="1"> <tr> <td>Kind</td> <td>Value</td> </tr> <tr> <td>pattern</td> <td>[1-9]{1}[0-9]*</td> </tr> </table>	Kind	Value	pattern	[1-9]{1}[0-9]*
Kind	Value				
pattern	[1-9]{1}[0-9]*				

element Imposta_Netta_Type/CredErogCultura

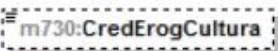
diagram					
namespace	urn:www.agenziaentrate.gov.it:specificheTecniche:sco:730				
type	DatoNP_Type				
facets	<table border="1"> <tr> <td>Kind</td> <td>Value</td> </tr> <tr> <td>pattern</td> <td>[1-9]{1}[0-9]*</td> </tr> </table>	Kind	Value	pattern	[1-9]{1}[0-9]*
Kind	Value				
pattern	[1-9]{1}[0-9]*				

element Imposta_Netta_Type/CredCanNonPerc

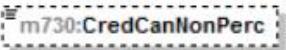
diagram					
namespace	urn:www.agenziaentrate.gov.it:specificheTecniche:sco:730				
type	DatoNP_Type				
facets	<table border="1"> <tr> <td>Kind</td> <td>Value</td> </tr> <tr> <td>pattern</td> <td>[1-9]{1}[0-9]*</td> </tr> </table>	Kind	Value	pattern	[1-9]{1}[0-9]*
Kind	Value				
pattern	[1-9]{1}[0-9]*				

element **Imposta_Netta_Type/CredDetrazIncapienti**

diagram	
namespace	urn:www.agenziaentrate.gov.it:specificheTecniche:sco:730
type	DatoNP_Type
facets	Kind Value pattern [1-9]{1}[0-9]*

element **Imposta_Netta_Type/Ritenute**

diagram	
namespace	urn:www.agenziaentrate.gov.it:specificheTecniche:sco:730
type	DatoNP_Type
facets	Kind Value pattern [1-9]{1}[0-9]*

element **Imposta_Netta_Type/Differenza**

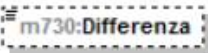
diagram	
namespace	urn:www.agenziaentrate.gov.it:specificheTecniche:sco:730
type	DatoNU_Type
facets	Kind Value pattern (\- 1-9 [1-9])[0-9]*

element **Imposta_Netta_Type/Eccedenzalrpef**

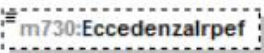
diagram	
namespace	urn:www.agenziaentrate.gov.it:specificheTecniche:sco:730
type	DatoNU_Type
facets	Kind Value pattern (\- 1-9 [1-9])[0-9]*

element **Imposta_Netta_Type/AccontiVersati**

diagram	
namespace	urn:www.agenziaentrate.gov.it:specificheTecniche:sco:730
type	DatoNP_Type
facets	Kind Value pattern [1-9]{1}[0-9]*

element **Imposta_Netta_Type/RestituzioneBonus**

diagram	 m730:RestituzioneBonus
namespace	urn:www.agenziaentrate.gov.it:specificheTecniche:sco:730
type	DatoNP_Type
facets	Kind Value pattern [1-9]{1}[0-9]*

element **Imposta_Netta_Type/CredRimborsatiSost**

diagram	 m730:CredRimborsatiSost
namespace	urn:www.agenziaentrate.gov.it:specificheTecniche:sco:730
type	DatoNP_Type
facets	Kind Value pattern [1-9]{1}[0-9]*

element **Imposta_Netta_Type/BonuslrpefSpettante**

diagram	 m730:BonuslrpefSpettante
namespace	urn:www.agenziaentrate.gov.it:specificheTecniche:sco:730
type	DatoNP_Type
facets	Kind Value pattern [1-9]{1}[0-9]*

element **Imposta_Netta_Type/BonuslrpefRiconosciuto**

diagram	 m730:BonuslrpefRiconosciuto
namespace	urn:www.agenziaentrate.gov.it:specificheTecniche:sco:730
type	DatoNP_Type
facets	Kind Value pattern [1-9]{1}[0-9]*

element **Imposta_Netta_Type/RestituzioneBonuslrpef**

diagram	 m730:RestituzioneBonuslrpef
namespace	urn:www.agenziaentrate.gov.it:specificheTecniche:sco:730
type	DatoNP_Type
facets	Kind Value pattern [1-9]{1}[0-9]*

complexType Imposte_Rimborsate_Type

diagram	
namespace	urn:www.agenziaentrate.gov.it:specificheTecniche:sco:730
children	m730:TipoReddito m730:TassazioneSeparata

element Imposte_Rimborsate_Type/TipoReddito

diagram																					
namespace	urn:www.agenziaentrate.gov.it:specificheTecniche:sco:730																				
type	m730:Tipo_Reddito_Da1a8_Type																				
facets	<table border="1"> <thead> <tr> <th>Kind</th> <th>Value</th> </tr> </thead> <tbody> <tr> <td>pattern</td> <td>[1-9]{1}[0-9]*</td> </tr> <tr> <td>enumeration</td> <td>1</td> </tr> <tr> <td>enumeration</td> <td>2</td> </tr> <tr> <td>enumeration</td> <td>3</td> </tr> <tr> <td>enumeration</td> <td>4</td> </tr> <tr> <td>enumeration</td> <td>5</td> </tr> <tr> <td>enumeration</td> <td>6</td> </tr> <tr> <td>enumeration</td> <td>7</td> </tr> <tr> <td>enumeration</td> <td>8</td> </tr> </tbody> </table>	Kind	Value	pattern	[1-9]{1}[0-9]*	enumeration	1	enumeration	2	enumeration	3	enumeration	4	enumeration	5	enumeration	6	enumeration	7	enumeration	8
Kind	Value																				
pattern	[1-9]{1}[0-9]*																				
enumeration	1																				
enumeration	2																				
enumeration	3																				
enumeration	4																				
enumeration	5																				
enumeration	6																				
enumeration	7																				
enumeration	8																				

element Imposte_Rimborsate_Type/TassazioneSeparata

diagram	
namespace	urn:www.agenziaentrate.gov.it:specificheTecniche:sco:730
type	m730:Tassazione_Separata_Type
children	m730:Opzione m730:Anno m730:RedditoRitenute

complexType Incremento_Produttivita_Type

diagram	
namespace	urn:www.agenziaentrate.gov.it:specificheTecniche:sco:730
children	m730:ImportoTassazOrdinaria m730:ImportoImpostaSostitutiva m730:RitenuteImpostaSostitutiva m730:Art51Ordinaria m730:Art51Sostitutiva m730:TassazOrdinaria m730:TassazSostitutiva

element Incremento_Produttivita_Type/ImportoTassazOrdinaria

diagram					
namespace	urn:www.agenziaentrate.gov.it:specificheTecniche:sco:730				
type	DatoNP_Type				
facets	<table border="1"> <tr> <td>Kind</td> <td>Value</td> </tr> <tr> <td>pattern</td> <td>[1-9]{1}[0-9]*</td> </tr> </table>	Kind	Value	pattern	[1-9]{1}[0-9]*
Kind	Value				
pattern	[1-9]{1}[0-9]*				

element Incremento_Produttivita_Type/ImportoImpostaSostitutiva

diagram					
namespace	urn:www.agenziaentrate.gov.it:specificheTecniche:sco:730				
type	DatoNP_Type				
facets	<table border="1"> <tr> <td>Kind</td> <td>Value</td> </tr> <tr> <td>pattern</td> <td>[1-9]{1}[0-9]*</td> </tr> </table>	Kind	Value	pattern	[1-9]{1}[0-9]*
Kind	Value				
pattern	[1-9]{1}[0-9]*				

element Incremento_Produttivita_Type/RitenuteImpostaSostitutiva

diagram					
namespace	urn:www.agenziaentrate.gov.it:specificheTecniche:sco:730				
type	DatoNP_Type				
facets	<table border="1"> <tr> <td>Kind</td> <td>Value</td> </tr> <tr> <td>pattern</td> <td>[1-9]{1}[0-9]*</td> </tr> </table>	Kind	Value	pattern	[1-9]{1}[0-9]*
Kind	Value				
pattern	[1-9]{1}[0-9]*				

element Incremento_Produttivita_Type/Art51Ordinaria

diagram	
namespace	urn:www.agenziaentrate.gov.it:specificheTecniche:sco:730
type	DatoNP_Type
facets	Kind Value pattern [1-9]{1}[0-9]*

element Incremento_Produttivita_Type/Art51Sostitutiva

diagram	
namespace	urn:www.agenziaentrate.gov.it:specificheTecniche:sco:730
type	DatoNP_Type
facets	Kind Value pattern [1-9]{1}[0-9]*

element Incremento_Produttivita_Type/TassazOrdinaria

diagram	
namespace	urn:www.agenziaentrate.gov.it:specificheTecniche:sco:730
type	DatoCB_Type
facets	Kind Value pattern [01]

element Incremento_Produttivita_Type/TassazSostitutiva

diagram	
namespace	urn:www.agenziaentrate.gov.it:specificheTecniche:sco:730
type	DatoCB_Type
facets	Kind Value pattern [01]

complexType Inquilini_Abitazione_Principale_Type

diagram	
namespace	urn:www.agenziaentrate.gov.it:specificheTecniche:sco:730
children	m730:Tipologia m730:GiorniPercentuale

element Inquilini_Abitazione_Principale_Type/Tipologia

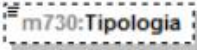
diagram													
namespace	urn:www.agenziaentrate.gov.it:specificheTecniche:sco:730												
type	m730:Tipo_Inquilino_Type												
facets	<table border="1"> <thead> <tr> <th>Kind</th> <th>Value</th> </tr> </thead> <tbody> <tr> <td>pattern</td> <td>[1-9]{1}[0-9]*</td> </tr> <tr> <td>enumeration</td> <td>1</td> </tr> <tr> <td>enumeration</td> <td>2</td> </tr> <tr> <td>enumeration</td> <td>3</td> </tr> <tr> <td>enumeration</td> <td>4</td> </tr> </tbody> </table>	Kind	Value	pattern	[1-9]{1}[0-9]*	enumeration	1	enumeration	2	enumeration	3	enumeration	4
Kind	Value												
pattern	[1-9]{1}[0-9]*												
enumeration	1												
enumeration	2												
enumeration	3												
enumeration	4												

element Inquilini_Abitazione_Principale_Type/GiorniPercentuale

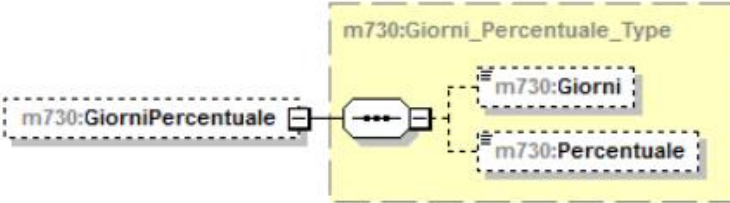
diagram	
namespace	urn:www.agenziaentrate.gov.it:specificheTecniche:sco:730
type	m730:Giorni_Percentuale_Type
children	m730:Giorni m730:Percentuale

complexType Intervento_Ricupero_Patrimonio_Edilizio_Type

diagram	
namespace	urn:www.agenziaentrate.gov.it:specificheTecniche:sco:730
children	m730:Anno m730:Periodo m730:CodiceFiscale m730:CasellaInterventiParticolari m730:Codice SituazioniParticolari m730:Anno SituazioniParticolari m730:RideterminazioneRate m730:NRate m730:Spesa m730:NOrdineImmobile

element Intervento_Ricupero_Patrimonio_Edilizio_Type/Anno

diagram																									
namespace	urn:www.agenziaentrate.gov.it:specificheTecniche:sco:730																								
type	restriction of m730:Anno Ricupero Patrimonio Edilizio Type																								
facets	<table border="0"> <tr> <td>Kind</td> <td>Value</td> </tr> <tr> <td>pattern</td> <td>[1-9][1][0-9]*</td> </tr> <tr> <td>enumeration</td> <td>2005</td> </tr> <tr> <td>enumeration</td> <td>2006</td> </tr> <tr> <td>enumeration</td> <td>2007</td> </tr> <tr> <td>enumeration</td> <td>2008</td> </tr> <tr> <td>enumeration</td> <td>2009</td> </tr> <tr> <td>enumeration</td> <td>2010</td> </tr> <tr> <td>enumeration</td> <td>2011</td> </tr> <tr> <td>enumeration</td> <td>2012</td> </tr> <tr> <td>enumeration</td> <td>2013</td> </tr> <tr> <td>enumeration</td> <td>2014</td> </tr> </table>	Kind	Value	pattern	[1-9][1][0-9]*	enumeration	2005	enumeration	2006	enumeration	2007	enumeration	2008	enumeration	2009	enumeration	2010	enumeration	2011	enumeration	2012	enumeration	2013	enumeration	2014
Kind	Value																								
pattern	[1-9][1][0-9]*																								
enumeration	2005																								
enumeration	2006																								
enumeration	2007																								
enumeration	2008																								
enumeration	2009																								
enumeration	2010																								
enumeration	2011																								
enumeration	2012																								
enumeration	2013																								
enumeration	2014																								

element Intervento_Ricupero_Patrimonio_Edilizio_Type/Periodo

diagram	
namespace	urn:www.agenziaentrate.gov.it:specificheTecniche:sco:730
type	m730:Periodo Spese Ristrutturazione Type

facets	Kind	Value
	pattern	[1-9]
	enumeration	1
	enumeration	2
	enumeration	3
	enumeration	4

element Intervento_Ricupero_Patrimonio_Edilizio_Type/CodiceFiscale

diagram	 m730:CodiceFiscale				
namespace	urn:www.agenziaentrate.gov.it:specificheTecniche:sco:730				
type	DatoCF_Type				
facets	<table border="1"> <tr> <td>Kind</td> <td>Value</td> </tr> <tr> <td>pattern</td> <td>[0-9]{1}[A-Z]{6}[0-9LMNPQRSTUWV]{2}[A-Z]{1}[0-9LMNPQRSTUWV]{2}[A-Z]{1}[0-9LMNPQRSTUWV]{3}[A-Z]{1}</td> </tr> </table>	Kind	Value	pattern	[0-9]{1}[A-Z]{6}[0-9LMNPQRSTUWV]{2}[A-Z]{1}[0-9LMNPQRSTUWV]{2}[A-Z]{1}[0-9LMNPQRSTUWV]{3}[A-Z]{1}
Kind	Value				
pattern	[0-9]{1}[A-Z]{6}[0-9LMNPQRSTUWV]{2}[A-Z]{1}[0-9LMNPQRSTUWV]{2}[A-Z]{1}[0-9LMNPQRSTUWV]{3}[A-Z]{1}				

element Intervento_Ricupero_Patrimonio_Edilizio_Type/CasellaInterventiParticolari

diagram	 m730:CasellaInterventiParticolari										
namespace	urn:www.agenziaentrate.gov.it:specificheTecniche:sco:730										
type	restriction of DatoN1_Type										
facets	<table border="1"> <tr> <td>Kind</td> <td>Value</td> </tr> <tr> <td>pattern</td> <td>[1-9]</td> </tr> <tr> <td>enumeration</td> <td>1</td> </tr> <tr> <td>enumeration</td> <td>3</td> </tr> <tr> <td>enumeration</td> <td>4</td> </tr> </table>	Kind	Value	pattern	[1-9]	enumeration	1	enumeration	3	enumeration	4
Kind	Value										
pattern	[1-9]										
enumeration	1										
enumeration	3										
enumeration	4										

element Intervento_Ricupero_Patrimonio_Edilizio_Type/CodiceSituazioniParticolari

diagram	 m730:Codice SituazioniParticolari								
namespace	urn:www.agenziaentrate.gov.it:specificheTecniche:sco:730								
type	m730:Casella_Codice_Type								
facets	<table border="1"> <tr> <td>Kind</td> <td>Value</td> </tr> <tr> <td>pattern</td> <td>[1-9]</td> </tr> <tr> <td>enumeration</td> <td>1</td> </tr> <tr> <td>enumeration</td> <td>4</td> </tr> </table>	Kind	Value	pattern	[1-9]	enumeration	1	enumeration	4
Kind	Value								
pattern	[1-9]								
enumeration	1								
enumeration	4								

element Intervento_Ricupero_Patrimonio_Edilizio_Type/AnnoSituazioniParticolari

diagram	 m730:Anno SituazioniParticolari								
namespace	urn:www.agenziaentrate.gov.it:specificheTecniche:sco:730								
type	m730:Anno_Patrimonio_Edilizio_Situazioni_Particolari_Type								
facets	<table border="1"> <tr> <td>Kind</td> <td>Value</td> </tr> <tr> <td>pattern</td> <td>[1-9]{1}[0-9]*</td> </tr> <tr> <td>enumeration</td> <td>2010</td> </tr> <tr> <td>enumeration</td> <td>2011</td> </tr> </table>	Kind	Value	pattern	[1-9]{1}[0-9]*	enumeration	2010	enumeration	2011
Kind	Value								
pattern	[1-9]{1}[0-9]*								
enumeration	2010								
enumeration	2011								

element Intervento_Ricupero_Patrimonio_Edilizio_Type/RideterminazioneRate

diagram							
namespace	urn:www.agenziaentrate.gov.it:specificheTecniche:sco:730						
type	m730:Rideterminazione Rate Type						
facets	<table border="0"> <tr> <td>Kind</td> <td>Value</td> </tr> <tr> <td>pattern</td> <td>[1-9]{1}[0-9]*</td> </tr> <tr> <td>enumeration</td> <td>10</td> </tr> </table>	Kind	Value	pattern	[1-9]{1}[0-9]*	enumeration	10
Kind	Value						
pattern	[1-9]{1}[0-9]*						
enumeration	10						

element Intervento_Ricupero_Patrimonio_Edilizio_Type/NRate

diagram	
namespace	urn:www.agenziaentrate.gov.it:specificheTecniche:sco:730
type	m730:N Rate Type
children	m730:Rate5 m730:Rate10

element Intervento_Ricupero_Patrimonio_Edilizio_Type/Spesa

diagram					
namespace	urn:www.agenziaentrate.gov.it:specificheTecniche:sco:730				
type	DatoNP Type				
facets	<table border="0"> <tr> <td>Kind</td> <td>Value</td> </tr> <tr> <td>pattern</td> <td>[1-9]{1}[0-9]*</td> </tr> </table>	Kind	Value	pattern	[1-9]{1}[0-9]*
Kind	Value				
pattern	[1-9]{1}[0-9]*				

element Intervento_Ricupero_Patrimonio_Edilizio_Type/NOrdineImmobile

diagram					
namespace	urn:www.agenziaentrate.gov.it:specificheTecniche:sco:730				
type	DatoNP Type				
facets	<table border="0"> <tr> <td>Kind</td> <td>Value</td> </tr> <tr> <td>pattern</td> <td>[1-9]{1}[0-9]*</td> </tr> </table>	Kind	Value	pattern	[1-9]{1}[0-9]*
Kind	Value				
pattern	[1-9]{1}[0-9]*				

complexType Intervento_Risparmio_Energetico_Type

diagram	
namespace	urn:www.agenziaentrate.gov.it:specificheTecniche:sco:730
children	m730:TipoIntervento m730:Anno m730:Periodo2013 m730:CasiParticolari m730:RideterminazioneRate m730:RipartizioneRate m730:NumeroRata m730:Spesa

element Intervento_Risparmio_Energetico_Type/TipoIntervento

diagram													
namespace	urn:www.agenziaentrate.gov.it:specificheTecniche:sco:730												
type	m730:Tipo Intervento Type												
facets	<table border="1"> <thead> <tr> <th>Kind</th> <th>Value</th> </tr> </thead> <tbody> <tr> <td>pattern</td> <td>[1-9]</td> </tr> <tr> <td>enumeration</td> <td>1</td> </tr> <tr> <td>enumeration</td> <td>2</td> </tr> <tr> <td>enumeration</td> <td>3</td> </tr> <tr> <td>enumeration</td> <td>4</td> </tr> </tbody> </table>	Kind	Value	pattern	[1-9]	enumeration	1	enumeration	2	enumeration	3	enumeration	4
Kind	Value												
pattern	[1-9]												
enumeration	1												
enumeration	2												
enumeration	3												
enumeration	4												

element Intervento_Risparmio_Energetico_Type/Anno

diagram																	
namespace	urn:www.agenziaentrate.gov.it:specificheTecniche:sco:730																
type	restriction of m730:Anno Risparmio Energetico Type																
facets	<table border="1"> <thead> <tr> <th>Kind</th> <th>Value</th> </tr> </thead> <tbody> <tr> <td>pattern</td> <td>[1-9]{1}[0-9]*</td> </tr> <tr> <td>enumeration</td> <td>2008</td> </tr> <tr> <td>enumeration</td> <td>2010</td> </tr> <tr> <td>enumeration</td> <td>2011</td> </tr> <tr> <td>enumeration</td> <td>2012</td> </tr> <tr> <td>enumeration</td> <td>2013</td> </tr> <tr> <td>enumeration</td> <td>2014</td> </tr> </tbody> </table>	Kind	Value	pattern	[1-9]{1}[0-9]*	enumeration	2008	enumeration	2010	enumeration	2011	enumeration	2012	enumeration	2013	enumeration	2014
Kind	Value																
pattern	[1-9]{1}[0-9]*																
enumeration	2008																
enumeration	2010																
enumeration	2011																
enumeration	2012																
enumeration	2013																
enumeration	2014																

element **Intervento_Risparmio_Energetico_Type/Periodo2013**

diagram	 m730:Periodo2013								
namespace	urn:www.agenziaentrate.gov.it:specificheTecniche:sco:730								
type	restriction of DatoN1_Type								
facets	<table border="1"> <thead> <tr> <th>Kind</th> <th>Value</th> </tr> </thead> <tbody> <tr> <td>pattern</td> <td>[1-9]</td> </tr> <tr> <td>enumeration</td> <td>1</td> </tr> <tr> <td>enumeration</td> <td>2</td> </tr> </tbody> </table>	Kind	Value	pattern	[1-9]	enumeration	1	enumeration	2
Kind	Value								
pattern	[1-9]								
enumeration	1								
enumeration	2								

element **Intervento_Risparmio_Energetico_Type/CasiParticolari**

diagram	 m730:CasiParticolari										
namespace	urn:www.agenziaentrate.gov.it:specificheTecniche:sco:730										
type	m730:Casi Particolari Risp Ener Type										
facets	<table border="1"> <thead> <tr> <th>Kind</th> <th>Value</th> </tr> </thead> <tbody> <tr> <td>pattern</td> <td>[1-9]</td> </tr> <tr> <td>enumeration</td> <td>1</td> </tr> <tr> <td>enumeration</td> <td>2</td> </tr> <tr> <td>enumeration</td> <td>3</td> </tr> </tbody> </table>	Kind	Value	pattern	[1-9]	enumeration	1	enumeration	2	enumeration	3
Kind	Value										
pattern	[1-9]										
enumeration	1										
enumeration	2										
enumeration	3										

element **Intervento_Risparmio_Energetico_Type/RideterminazioneRate**

diagram	 m730:RideterminazioneRate																				
namespace	urn:www.agenziaentrate.gov.it:specificheTecniche:sco:730																				
type	m730:Rate Risparmio Energetico Type																				
facets	<table border="1"> <thead> <tr> <th>Kind</th> <th>Value</th> </tr> </thead> <tbody> <tr> <td>pattern</td> <td>[1-9]{1}[0-9]*</td> </tr> <tr> <td>enumeration</td> <td>3</td> </tr> <tr> <td>enumeration</td> <td>4</td> </tr> <tr> <td>enumeration</td> <td>5</td> </tr> <tr> <td>enumeration</td> <td>6</td> </tr> <tr> <td>enumeration</td> <td>7</td> </tr> <tr> <td>enumeration</td> <td>8</td> </tr> <tr> <td>enumeration</td> <td>9</td> </tr> <tr> <td>enumeration</td> <td>10</td> </tr> </tbody> </table>	Kind	Value	pattern	[1-9]{1}[0-9]*	enumeration	3	enumeration	4	enumeration	5	enumeration	6	enumeration	7	enumeration	8	enumeration	9	enumeration	10
Kind	Value																				
pattern	[1-9]{1}[0-9]*																				
enumeration	3																				
enumeration	4																				
enumeration	5																				
enumeration	6																				
enumeration	7																				
enumeration	8																				
enumeration	9																				
enumeration	10																				

element **Intervento_Risparmio_Energetico_Type/RipartizioneRate**

diagram	 m730:RipartizioneRate												
namespace	urn:www.agenziaentrate.gov.it:specificheTecniche:sco:730												
type	m730:Ripart Risparmio Energetico Type												
facets	<table border="1"> <thead> <tr> <th>Kind</th> <th>Value</th> </tr> </thead> <tbody> <tr> <td>pattern</td> <td>[1-9]{1}[0-9]*</td> </tr> <tr> <td>enumeration</td> <td>4</td> </tr> <tr> <td>enumeration</td> <td>5</td> </tr> <tr> <td>enumeration</td> <td>6</td> </tr> <tr> <td>enumeration</td> <td>7</td> </tr> </tbody> </table>	Kind	Value	pattern	[1-9]{1}[0-9]*	enumeration	4	enumeration	5	enumeration	6	enumeration	7
Kind	Value												
pattern	[1-9]{1}[0-9]*												
enumeration	4												
enumeration	5												
enumeration	6												
enumeration	7												

	enumeration 8
	enumeration 9
	enumeration 10

element **Intervento_Risparmio_Energetico_Type/NumeroRata**

diagram																			
namespace	urn:www.agenziaentrate.gov.it:specificheTecniche:sco:730																		
type	m730:Numero Rata Risparmi Energetico Type																		
facets	<table border="1"> <thead> <tr> <th>Kind</th> <th>Value</th> </tr> </thead> <tbody> <tr> <td>pattern</td> <td>[1-9]{1}[0-9]*</td> </tr> <tr> <td>enumeration</td> <td>1</td> </tr> <tr> <td>enumeration</td> <td>2</td> </tr> <tr> <td>enumeration</td> <td>3</td> </tr> <tr> <td>enumeration</td> <td>4</td> </tr> <tr> <td>enumeration</td> <td>5</td> </tr> <tr> <td>enumeration</td> <td>6</td> </tr> <tr> <td>enumeration</td> <td>7</td> </tr> </tbody> </table>	Kind	Value	pattern	[1-9]{1}[0-9]*	enumeration	1	enumeration	2	enumeration	3	enumeration	4	enumeration	5	enumeration	6	enumeration	7
Kind	Value																		
pattern	[1-9]{1}[0-9]*																		
enumeration	1																		
enumeration	2																		
enumeration	3																		
enumeration	4																		
enumeration	5																		
enumeration	6																		
enumeration	7																		

element **Intervento_Risparmio_Energetico_Type/Spesa**

diagram					
namespace	urn:www.agenziaentrate.gov.it:specificheTecniche:sco:730				
type	DatoNP Type				
facets	<table border="1"> <thead> <tr> <th>Kind</th> <th>Value</th> </tr> </thead> <tbody> <tr> <td>pattern</td> <td>[1-9]{1}[0-9]*</td> </tr> </tbody> </table>	Kind	Value	pattern	[1-9]{1}[0-9]*
Kind	Value				
pattern	[1-9]{1}[0-9]*				

complexType **Lavoro_Dipendente_Type**

diagram	
namespace	urn:www.agenziaentrate.gov.it:specificheTecniche:sco:730
children	m730:TipologiaReddito m730:TipoContratto m730:Reddito

element **Lavoro_Dipendente_Type/TipologiaReddito**

diagram					
namespace	urn:www.agenziaentrate.gov.it:specificheTecniche:sco:730				
type	m730:Tipo Reddito Da1a4 Type				
facets	<table border="1"> <thead> <tr> <th>Kind</th> <th>Value</th> </tr> </thead> <tbody> <tr> <td>pattern</td> <td>[1-9]</td> </tr> </tbody> </table>	Kind	Value	pattern	[1-9]
Kind	Value				
pattern	[1-9]				

	enumeration 1
	enumeration 2
	enumeration 3
	enumeration 4

element Lavoro_Dipendente_Type/TipoContratto

diagram									
namespace	urn:www.agenziaentrate.gov.it:specificheTecniche:sco:730								
type	m730:Indeterminato Determinato Type								
facets	<table border="1"> <thead> <tr> <th>Kind</th> <th>Value</th> </tr> </thead> <tbody> <tr> <td>pattern</td> <td>[1-9]</td> </tr> <tr> <td>enumeration</td> <td>1</td> </tr> <tr> <td>enumeration</td> <td>2</td> </tr> </tbody> </table>	Kind	Value	pattern	[1-9]	enumeration	1	enumeration	2
Kind	Value								
pattern	[1-9]								
enumeration	1								
enumeration	2								

element Lavoro_Dipendente_Type/Reddito

diagram					
namespace	urn:www.agenziaentrate.gov.it:specificheTecniche:sco:730				
type	DatoNP Type				
facets	<table border="1"> <thead> <tr> <th>Kind</th> <th>Value</th> </tr> </thead> <tbody> <tr> <td>pattern</td> <td>[1-9][1][0-9]*</td> </tr> </tbody> </table>	Kind	Value	pattern	[1-9][1][0-9]*
Kind	Value				
pattern	[1-9][1][0-9]*				

complexType Misura_Acconti_Type

diagram	
namespace	urn:www.agenziaentrate.gov.it:specificheTecniche:sco:730
children	m730:IrpefMisuralInferiore m730:AddComunaleMisuralInferiore m730:CedolareSeccaMisuralInferiore m730:NumeroRate

element Misura_Acconti_Type/IrpefMisuralInferiore

diagram	
---------	--

namespace	urn:www.agenziaentrate.gov.it:specificheTecniche:sco:730
type	m730:Casella Acconto Type
children	m730:Casella m730:ImportoMisuralInferiore

element **Misura_Acconti_Type/AddComunaleMisuralInferiore**

diagram	
namespace	urn:www.agenziaentrate.gov.it:specificheTecniche:sco:730
type	m730:Casella Acconto Type
children	m730:Casella m730:ImportoMisuralInferiore

element **Misura_Acconti_Type/CedolareSeccaMisuralInferiore**

diagram	
namespace	urn:www.agenziaentrate.gov.it:specificheTecniche:sco:730
type	m730:Casella Acconto Type
children	m730:Casella m730:ImportoMisuralInferiore

element **Misura_Acconti_Type/NumeroRate**

diagram																	
namespace	urn:www.agenziaentrate.gov.it:specificheTecniche:sco:730																
type	restriction of DatoN1_Type																
facets	<table border="1"> <thead> <tr> <th>Kind</th> <th>Value</th> </tr> </thead> <tbody> <tr> <td>pattern</td> <td>[1-9]</td> </tr> <tr> <td>enumeration</td> <td>2</td> </tr> <tr> <td>enumeration</td> <td>3</td> </tr> <tr> <td>enumeration</td> <td>4</td> </tr> <tr> <td>enumeration</td> <td>5</td> </tr> <tr> <td>enumeration</td> <td>6</td> </tr> <tr> <td>enumeration</td> <td>7</td> </tr> </tbody> </table>	Kind	Value	pattern	[1-9]	enumeration	2	enumeration	3	enumeration	4	enumeration	5	enumeration	6	enumeration	7
Kind	Value																
pattern	[1-9]																
enumeration	2																
enumeration	3																
enumeration	4																
enumeration	5																
enumeration	6																
enumeration	7																

complexType **Modulo_Altri_Reddito_Type**

diagram	
namespace	urn:www.agenziaentrate.gov.it:specificheTecniche:sco:730
children	m730:RedditiDiCapitale m730:RedditiTassazioneSeparata

element **Modulo_Altri_Reddito_Type/RedditiDiCapitale**

diagram	
namespace	urn:www.agenziaentrate.gov.it:specificheTecniche:sco:730
type	m730:Redditi_Capitale_Type
children	m730:Utili m730:AltriRedditiDiCapitale m730:LavoroAutonomo m730:RedditiDiversi m730:RedditiDiversiDetraz

element **Modulo_Altri_Reddito_Type/RedditiTassazioneSeparata**

diagram	
namespace	urn:www.agenziaentrate.gov.it:specificheTecniche:sco:730
type	m730:Redditi_Tassazione_Separata_Type
children	m730:RedditiErede m730:ImposteRimborsate

complexType Modulo_Crediti_Imposta_Type

diagram	
namespace	urn:www.agenziaentrate.gov.it:specificheTecniche:sco:730
children	m730:CreditiImpostaFondiPensione m730:CreditiImpostaRedditiEsteri m730:CreditoPrimaCasaSismaAbruzzo m730:CreditoAltriSismaAbruzzo

element Modulo_Crediti_Imposta_Type/CreditiImpostaFondiPensione

diagram	
namespace	urn:www.agenziaentrate.gov.it:specificheTecniche:sco:730
type	m730:Crediti_Imposta_Fondi_Pensione_Type
children	m730:AnnoAnticipazione m730:Reintegro m730:SommaReintegrata m730:CreditoAnno

element **Modulo_Crediti_Imposta_Type/CreditiImpostaRedditiEsteri**

<p>diagram</p>	
<p>namespace</p>	<p>urn:www.agenziaentrate.gov.it:specificheTecniche:sco:730</p>
<p>type</p>	<p>m730:Crediti_Imposta_Redditi_Esteri_Type</p>
<p>children</p>	<p>m730:StatoEstero m730:Anno m730:RedditoEstero m730:ImpostaEstera m730:RedditoComplessivo m730:Imposta_Lorda m730:ImpostaNetta m730:CreditoDichiarazioniPrecedenti m730:DiCuiStatoEstero</p>

element **Modulo_Crediti_Imposta_Type/CreditoPrimaCasaSismaAbruzzo**

<p>diagram</p>	
<p>namespace</p>	<p>urn:www.agenziaentrate.gov.it:specificheTecniche:sco:730</p>
<p>type</p>	<p>m730:Credito_Immobilabile_Sisma_Abruzzo_Type</p>
<p>children</p>	<p>m730:CodiceFiscale m730:NumeroRata m730:TotaleCredito</p>

element **Modulo_Crediti_Imposta_Type/CreditoAltriSismaAbruzzo**

diagram	
namespace	urn:www.agenziaentrate.gov.it:specificheTecniche:sco:730
type	m730:Crediti_Imposta_Altri_Sisma_Abruzzo_Type
children	m730:Impresa_Professione m730:CreditoImmobileSismaAbruzzo m730:Rateazione

complexType **Modulo_Fabbricato_Type**

diagram	
namespace	urn:www.agenziaentrate.gov.it:specificheTecniche:sco:730
children	m730:FabbricatoOrd m730:FabbricatoAgev

element **Modulo_Fabbricato_Type/FabbricatoOrd**

<p>diagram</p>	
<p>namespace</p>	<p>urn:www.agenziaentrate.gov.it:specificheTecniche:sco:730</p>
<p>type</p>	<p>m730:FabbricatoOrd_Type</p>
<p>children</p>	<p>m730:Rendita m730:Utilizzo m730:GiorniPossesso m730:PercPossesso m730:CodiceCanone m730:CanoneLocazione m730:CasiParticolari m730:CasellaContinuazione m730:CodiceComune m730:OpzioneCedolare m730:CasellaCasiPartImu</p>

element **Modulo_Fabbricato_Type/FabbricatoAgev**

<p>diagram</p>	
----------------	--

namespace	urn:www.agenziaentrate.gov.it:specificheTecniche:sco:730
type	m730:FabbricatoAgev Type
children	m730:NumeroRigoRiferimento m730:NumModuloRiferimento m730:DatiContratto m730:CasellaInf30Giorni m730:AnnoDichiarazioneIcilmu m730:StatoEmergenza

complexType **Modulo_Familiari_Type**

diagram	
namespace	urn:www.agenziaentrate.gov.it:specificheTecniche:sco:730
children	m730:Coniuge m730:PrimoFiglio m730:Familiari

element **Modulo_Familiari_Type/Coniuge**

diagram	
namespace	urn:www.agenziaentrate.gov.it:specificheTecniche:sco:730
type	m730:Dati_Coniuge Type
children	m730:Tipo m730:CodiceFiscale m730:Mesi

element Modulo_Familiari_Type/Familiari

diagram	
namespace	urn:www.agenziaentrate.gov.it:specificheTecniche:sco:730
type	extension of m730:Dati_Familiare_Type
children	m730:CodiceFiscale m730:Mesi m730:MesiMinore m730:PercDetraz m730:PercDetrazCon m730:Affidamento m730:Tipo

element Modulo_Familiari_Type/Familiari/Tipo

diagram											
namespace	urn:www.agenziaentrate.gov.it:specificheTecniche:sco:730										
type	restriction of DatoAN_Type										
facets	<table border="1"> <thead> <tr> <th>Kind</th> <th>Value</th> </tr> </thead> <tbody> <tr> <td>pattern</td> <td>(([0-9A-Z\~]\&quot;){1}([0-9A-Z&amp;] \^ \.\. \! \° \^\(\) \À É É Ì Ò Ú Û &quot; \ / +)*</td> </tr> <tr> <td>enumeration</td> <td>F</td> </tr> <tr> <td>enumeration</td> <td>D</td> </tr> <tr> <td>enumeration</td> <td>A</td> </tr> </tbody> </table>	Kind	Value	pattern	(([0-9A-Z\~]\"){1}([0-9A-Z&] \^ \.\. \! \° \^\(\) \À É É Ì Ò Ú Û " \ / +)*	enumeration	F	enumeration	D	enumeration	A
Kind	Value										
pattern	(([0-9A-Z\~]\"){1}([0-9A-Z&] \^ \.\. \! \° \^\(\) \À É É Ì Ò Ú Û " \ / +)*										
enumeration	F										
enumeration	D										
enumeration	A										

complexType Modulo_Lavoro_Dip_Type

diagram	
namespace	urn:www.agenziaentrate.gov.it:specificheTecniche:sco:730
children	m730:LavoroDipendente m730:AltriRedditiAssLavDip

element **Modulo_Lavoro_Dip_Type/LavoroDipendente**

diagram	
namespace	urn:www.agenziaentrate.gov.it:specificheTecniche:sco:730
type	m730:Lavoro_Dipendente_Type
children	m730:TipologiaReddito m730:TipoContratto m730:Reddito

element **Modulo_Lavoro_Dip_Type/AltriRedditiAssLavDip**

diagram	
namespace	urn:www.agenziaentrate.gov.it:specificheTecniche:sco:730
type	m730:Altri_Redditi_Ass_Lavd_Type
children	m730:AssegnoDelConiuge m730:ImportoRedditoAssimilato

complexType **Modulo_Oneri_Type**

<p>diagram</p>	
<p>namespace</p>	<p>urn:www.agenziaentrate.gov.it:specificheTecniche:sco:730</p>
<p>children</p>	<p>m730:SpeseDetrazioni m730:SpeseDeduzioni m730:InterventoRecuperoPatrimonioEdilizio m730:DatiCatastaliRecuperoPatrimonioEdilizio m730:InterventoRisparmioEnergetico m730:CanoniLocazione m730:DatiAltreDetrazioni m730:SpeseArredo</p>

element **Modulo_Oneri_Type/SpeseDetrazioni**

<p>diagram</p>	
<p>namespace</p>	<p>urn:www.agenziaentrate.gov.it:specificheTecniche:sco:730</p>
<p>type</p>	<p>m730:Detrazioni_Modulo_Type</p>
<p>children</p>	<p>m730:VeicoliDisabili m730:AcquistoCaniGuida m730:SpeseRateizzate m730:AltreSpese</p>

element **Modulo_Oneri_Type/SpeseDeduzioni**

diagram	<pre> classDiagram class m730SpeseDeduzioni class m730DeduzioniModuloType["m730:Deduzioni_Modulo_Type"] class m730AssegnoConiuge["m730:AssegnoConiuge"] class m730AltriOneri["m730:AltriOneri"] class m730AcquistoCostruzioneAbitLocazione["m730:AcquistoCostruzioneAbitLocazione"] m730SpeseDeduzioni -- m730DeduzioniModuloType m730DeduzioniModuloType -- m730AssegnoConiuge m730DeduzioniModuloType -- m730AltriOneri m730DeduzioniModuloType -- m730AcquistoCostruzioneAbitLocazione </pre>
namespace	urn:www.agenziaentrate.gov.it:specificheTecniche:sco:730
type	m730:Deduzioni_Modulo_Type
children	m730:AssegnoConiuge m730:AltriOneri m730:AcquistoCostruzioneAbitLocazione

element **Modulo_Oneri_Type/InterventoRecuperoPatrimonioEdilizio**

diagram	<pre> classDiagram class m730InterventoRecuperoPatrimonioEdilizio["m730:InterventoRecuperoPatri..."] class m730InterventoRecuperoPatrimonioEdilizioType["m730:Intervento_Recupero_Patrimonio_Edilizio_Type"] class m730Anno["m730:Anno"] class m730Periodo["m730:Periodo"] class m730CodiceFiscale["m730:CodiceFiscale"] class m730CasellaInterventiParticolari["m730:CasellaInterventiParticolari"] class m730CodiceSituazioniParticolari["m730:Codice SituazioniParticolari"] class m730AnnoSituazioniParticolari["m730:Anno SituazioniParticolari"] class m730RideterminazioneRate["m730:RideterminazioneRate"] class m730NRate["m730:NRate"] class m730Spesa["m730:Spesa"] class m730NOrdineImmobile["m730:NOrdineImmobile"] m730InterventoRecuperoPatrimonioEdilizio -- m730InterventoRecuperoPatrimonioEdilizioType : 0..4 m730InterventoRecuperoPatrimonioEdilizioType -- m730Anno m730InterventoRecuperoPatrimonioEdilizioType -- m730Periodo m730InterventoRecuperoPatrimonioEdilizioType -- m730CodiceFiscale m730InterventoRecuperoPatrimonioEdilizioType -- m730CasellaInterventiParticolari m730InterventoRecuperoPatrimonioEdilizioType -- m730CodiceSituazioniParticolari m730InterventoRecuperoPatrimonioEdilizioType -- m730AnnoSituazioniParticolari m730InterventoRecuperoPatrimonioEdilizioType -- m730RideterminazioneRate m730InterventoRecuperoPatrimonioEdilizioType -- m730NRate m730InterventoRecuperoPatrimonioEdilizioType -- m730Spesa m730InterventoRecuperoPatrimonioEdilizioType -- m730NOrdineImmobile </pre>
namespace	urn:www.agenziaentrate.gov.it:specificheTecniche:sco:730
type	m730:Intervento_Recupero_Patrimonio_Edilizio_Type
children	m730:Anno m730:Periodo m730:CodiceFiscale m730:CasellaInterventiParticolari m730:CodiceSituazioniParticolari m730:AnnoSituazioniParticolari m730:RideterminazioneRate m730:NRate m730:Spesa m730:NOrdineImmobile

element **Modulo_Oneri_Type/DatiCatastaliRecuperoPatrimonioEdilizio**

diagram	
namespace	urn:www.agenziaentrate.gov.it:specificheTecniche:sco:730
type	m730:Sezione_Dati_Catastali_Recupero_Patrimonio_Edilizio_Type
children	m730:DatiCatastaliRecuperoPatrimonioEdilizio m730:DatiRegistrazioneAccatamentoRecuperoPatrimonio_Edilizio

element **Modulo_Oneri_Type/InterventoRisparmioEnergetico**

diagram	
namespace	urn:www.agenziaentrate.gov.it:specificheTecniche:sco:730
type	m730:Intervento_Risparmio_Energetico_Type
children	m730:TipoIntervento m730:Anno m730:Periodo2013 m730:CasiParticolari m730:RideterminazioneRate m730:RipartizioneRate m730:NumeroRata m730:Spesa

element Modulo_Oneri_Type/CanoniLocazione

diagram	
namespace	urn:www.agenziaentrate.gov.it:specificheTecniche:sco:730
type	m730:Detrazioni_Canoni_Locazione_Type
children	m730:InquiliniAbitazionePrincipale m730:DipendentiTrasferiti

element Modulo_Oneri_Type/DatiAltreDetrazioni

diagram	
namespace	urn:www.agenziaentrate.gov.it:specificheTecniche:sco:730
type	m730:Dati_Altre_Detrazioni_Modulo_Type
children	m730:AltreDetrazioni

element Modulo_Oneri_Type/SpeseArredo

diagram	
namespace	urn:www.agenziaentrate.gov.it:specificheTecniche:sco:730
type	m730:Spese_Arredo_Type
children	m730:NumeroRata m730:Importo

complexType Modulo_PL_Type

diagram	
namespace	urn:www.agenziaentrate.gov.it:specificheTecniche:sco:730
children	m730:CredImpEstero

element **Modulo_PL_Type/CredImpEstero**

diagram	
namespace	urn:www.agenziaentrate.gov.it:specificheTecniche:sco:730
type	m730:Cred_Imp_Estero_Type
children	m730:Anno m730:TotCredito m730:CreditoStato

complexType **Modulo_Terreno_Type**

diagram	
namespace	urn:www.agenziaentrate.gov.it:specificheTecniche:sco:730
children	m730:Terreno

element **Modulo_Terreno_Type/Terreno**

diagram	
namespace	urn:www.agenziaentrate.gov.it:specificheTecniche:sco:730
type	m730:Terreno_Type
children	m730:RedDominicale m730:Titolo m730:RedAgrario m730:GiorniPossesso m730:PercPossesso m730:CanoneVincolistico m730:CasiParticolari m730:CasellaContinuazione m730:CasellalmuNonDovuta m730:CasellaColtivatoreDiretto

complexType **N_Rate_Type**

diagram	
namespace	urn:www.agenziaentrate.gov.it:specificheTecniche:sco:730
children	m730:Rate5 m730:Rate10

element **N_Rate_Type/Rate5**

diagram					
namespace	urn:www.agenziaentrate.gov.it:specificheTecniche:sco:730				
type	m730:Rate5_Type				
facets	<table border="0"> <tr> <td>Kind</td> <td>Value</td> </tr> <tr> <td>pattern</td> <td>[1-9]{1}[0-9]*</td> </tr> </table>	Kind	Value	pattern	[1-9]{1}[0-9]*
Kind	Value				
pattern	[1-9]{1}[0-9]*				

enumeration	4
enumeration	5

element N Rate_Type/Rate10

diagram																									
namespace	urn:www.agenziaentrate.gov.it:specificheTecniche:sco:730																								
type	m730:Rate10_Type																								
facets	<table border="1"> <thead> <tr> <th>Kind</th> <th>Value</th> </tr> </thead> <tbody> <tr> <td>pattern</td> <td>[1-9]{1}[0-9]*</td> </tr> <tr> <td>enumeration</td> <td>1</td> </tr> <tr> <td>enumeration</td> <td>2</td> </tr> <tr> <td>enumeration</td> <td>3</td> </tr> <tr> <td>enumeration</td> <td>4</td> </tr> <tr> <td>enumeration</td> <td>5</td> </tr> <tr> <td>enumeration</td> <td>6</td> </tr> <tr> <td>enumeration</td> <td>7</td> </tr> <tr> <td>enumeration</td> <td>8</td> </tr> <tr> <td>enumeration</td> <td>9</td> </tr> <tr> <td>enumeration</td> <td>10</td> </tr> </tbody> </table>	Kind	Value	pattern	[1-9]{1}[0-9]*	enumeration	1	enumeration	2	enumeration	3	enumeration	4	enumeration	5	enumeration	6	enumeration	7	enumeration	8	enumeration	9	enumeration	10
Kind	Value																								
pattern	[1-9]{1}[0-9]*																								
enumeration	1																								
enumeration	2																								
enumeration	3																								
enumeration	4																								
enumeration	5																								
enumeration	6																								
enumeration	7																								
enumeration	8																								
enumeration	9																								
enumeration	10																								

complexType Oneri_Non_Abbattuti_Type

diagram	
namespace	urn:www.agenziaentrate.gov.it:specificheTecniche:sco:730
children	m730:DetrazSpeseAssPersonale m730:DetrazErogazBiennaleVenezia m730:DetrazErogazSpettacolo m730:DetrazErogazSettoreMusica m730:DeduzContributiPaesiSviluppo m730:DeduzOnlus m730:DetrazOspedaleGalliera m730:PrevidenzaCompIDipubblici m730:InteressiMutuiAgrari m730:ArtBonus

element **Oneri_Non_Abbattuti_Type/DetrazSpeseAssPersonale**

diagram	 m730:DetrazSpeseAssPersonale
namespace	urn:www.agenziaentrate.gov.it:specificheTecniche:sco:730
type	DatoNP_Type
facets	Kind Value pattern [1-9]{1}[0-9]*

element **Oneri_Non_Abbattuti_Type/DetrazErogazBiennaleVenezia**

diagram	 m730:DetrazErogazBiennaleVen...
namespace	urn:www.agenziaentrate.gov.it:specificheTecniche:sco:730
type	DatoNP_Type
facets	Kind Value pattern [1-9]{1}[0-9]*

element **Oneri_Non_Abbattuti_Type/DetrazErogazSpettacolo**

diagram	 m730:DetrazErogazSpettacolo
namespace	urn:www.agenziaentrate.gov.it:specificheTecniche:sco:730
type	DatoNP_Type
facets	Kind Value pattern [1-9]{1}[0-9]*

element **Oneri_Non_Abbattuti_Type/DetrazErogazSettoreMusicale**

diagram	 m730:DetrazErogazSettoreMusi...
namespace	urn:www.agenziaentrate.gov.it:specificheTecniche:sco:730
type	DatoNP_Type
facets	Kind Value pattern [1-9]{1}[0-9]*

element **Oneri_Non_Abbattuti_Type/DeduzContributiPaesiSviluppo**

diagram	 m730:DeduzContributiPaesiSvilu...
namespace	urn:www.agenziaentrate.gov.it:specificheTecniche:sco:730
type	DatoNP_Type
facets	Kind Value pattern [1-9]{1}[0-9]*

element Oneri_Non_Abbattuti_Type/DeduzOnlus

diagram	 m730:DeduzOnlus				
namespace	urn:www.agenziaentrate.gov.it:specificheTecniche:sco:730				
type	DatoNP_Type				
facets	<table border="1"> <tr> <td>Kind</td> <td>Value</td> </tr> <tr> <td>pattern</td> <td>[1-9]{1}[0-9]*</td> </tr> </table>	Kind	Value	pattern	[1-9]{1}[0-9]*
Kind	Value				
pattern	[1-9]{1}[0-9]*				

element Oneri_Non_Abbattuti_Type/DetrazOspedaleGalliera

diagram	 m730:DetrazOspedaleGalliera				
namespace	urn:www.agenziaentrate.gov.it:specificheTecniche:sco:730				
type	DatoNP_Type				
facets	<table border="1"> <tr> <td>Kind</td> <td>Value</td> </tr> <tr> <td>pattern</td> <td>[1-9]{1}[0-9]*</td> </tr> </table>	Kind	Value	pattern	[1-9]{1}[0-9]*
Kind	Value				
pattern	[1-9]{1}[0-9]*				

element Oneri_Non_Abbattuti_Type/PrevidenzaCompIDipPubblici

diagram	 m730:PrevidenzaCompIDipPubbl...				
namespace	urn:www.agenziaentrate.gov.it:specificheTecniche:sco:730				
type	DatoNP_Type				
facets	<table border="1"> <tr> <td>Kind</td> <td>Value</td> </tr> <tr> <td>pattern</td> <td>[1-9]{1}[0-9]*</td> </tr> </table>	Kind	Value	pattern	[1-9]{1}[0-9]*
Kind	Value				
pattern	[1-9]{1}[0-9]*				

element Oneri_Non_Abbattuti_Type/InteressiMutuiAgrari

diagram	 m730:InteressiMutuiAgrari				
namespace	urn:www.agenziaentrate.gov.it:specificheTecniche:sco:730				
type	DatoNP_Type				
facets	<table border="1"> <tr> <td>Kind</td> <td>Value</td> </tr> <tr> <td>pattern</td> <td>[1-9]{1}[0-9]*</td> </tr> </table>	Kind	Value	pattern	[1-9]{1}[0-9]*
Kind	Value				
pattern	[1-9]{1}[0-9]*				

element Oneri_Non_Abbattuti_Type/ArtBonus

diagram	 m730:ArtBonus				
namespace	urn:www.agenziaentrate.gov.it:specificheTecniche:sco:730				
type	DatoNP_Type				
facets	<table border="1"> <tr> <td>Kind</td> <td>Value</td> </tr> <tr> <td>pattern</td> <td>[1-9]{1}[0-9]*</td> </tr> </table>	Kind	Value	pattern	[1-9]{1}[0-9]*
Kind	Value				
pattern	[1-9]{1}[0-9]*				

complexType Oneri_Type

diagram	
namespace	urn:www.agenziaentrate.gov.it:specificheTecniche:sco:730
children	m730:PrimoModulo m730:Modulo

element Oneri_Type/PrimoModulo

diagram	
namespace	urn:www.agenziaentrate.gov.it:specificheTecniche:sco:730
type	m730:PrimoModulo Oneri_Type
children	m730:SpeseDetrazioni m730:SpeseDeduzioni m730:InterventoRecuperoPatrimonioEdilizio m730:DatiCatastaliRecuperoPatrimonioEdilizio m730:InterventoRisparmioEnergetico m730:CanoniLocazione m730:DatiAltreDetrazioni m730:OneriNonAbbattuti m730:SpeseArredo

element **Oneri_Type/Modulo**

<p>diagram</p>	
<p>namespace</p>	<p>urn:www.agenziaentrate.gov.it:specificheTecniche:sco:730</p>
<p>type</p>	<p>m730:Modulo_Oneri_Type</p>
<p>children</p>	<p>m730:SpeseDetrazioni m730:SpeseDeduzioni m730:InterventoRecuperoPatrimonioEdilizio m730:DatiCatastaliRecuperoPatrimonioEdilizio m730:InterventoRisparmioEnergetico m730:CanoniLocazione m730:DatiAltreDetrazioni m730:SpeseArredo</p>

complexType **Opzione_Produttivita_Type**

<p>diagram</p>	
<p>namespace</p>	<p>urn:www.agenziaentrate.gov.it:specificheTecniche:sco:730</p>

complexType **Periodo_Di_Lavoro_Type**

<p>diagram</p>	
<p>namespace</p>	<p>urn:www.agenziaentrate.gov.it:specificheTecniche:sco:730</p>
<p>children</p>	<p>m730:GiorniLavoroDipendente m730:GiorniPensione</p>

element Periodo_Di_Lavoro_Type/GiorniLavoroDipendente

diagram	
namespace	urn:www.agenziaentrate.gov.it:specificheTecniche:sco:730
type	DatoGA_Type
facets	Kind Value pattern [1-9]((1-9)[0-9])((12)[0-9][0-9])((3[0-5])[0-9])((36[0-5])

element Periodo_Di_Lavoro_Type/GiorniPensione

diagram	
namespace	urn:www.agenziaentrate.gov.it:specificheTecniche:sco:730
type	DatoGA_Type
facets	Kind Value pattern [1-9]((1-9)[0-9])((12)[0-9][0-9])((3[0-5])[0-9])((36[0-5])

complexType Primo_Modulo_Acconti_Ritenute_Type

diagram	
namespace	urn:www.agenziaentrate.gov.it:specificheTecniche:sco:730
children	m730:Accontilrpef m730:AltreRitenute m730:Eccedenze m730:RitenuteAccontiSospesi m730:MisuraAcconti m730:EsenzioneAddComunale m730:Dati730Integrativo m730:AccontiAltriDati

element **Primo_Modulo_Acconti_Ritenute_Type/AccontIrpef**

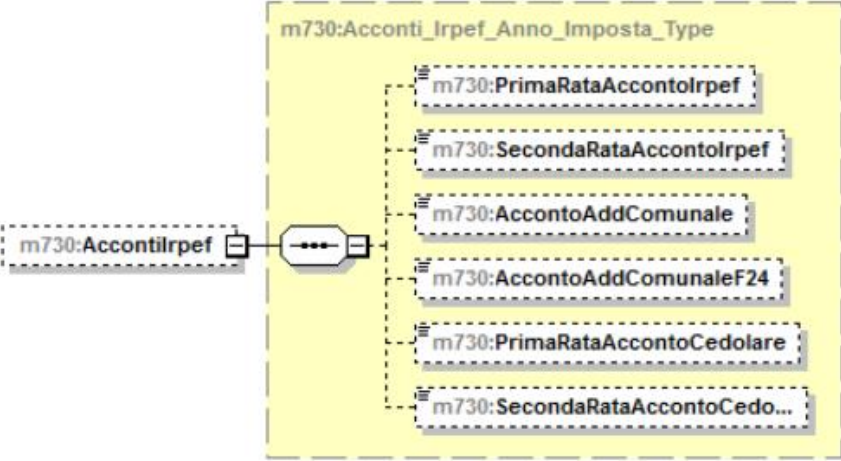
<p>diagram</p>	
<p>namespace</p>	<p>urn:www.agenziaentrate.gov.it:specificheTecniche:sco:730</p>
<p>type</p>	<p>m730:Acconti_Irpef_Anno_Imposta_Type</p>
<p>children</p>	<p>m730:PrimaRataAccontIrpef m730:SecondaRataAccontIrpef m730:AccontoAddComunale m730:AccontoAddComunaleF24 m730:PrimaRataAccontoCedolare m730:SecondaRataAccontoCedolare</p>

element **Primo_Modulo_Acconti_Ritenute_Type/AltreRitenute**

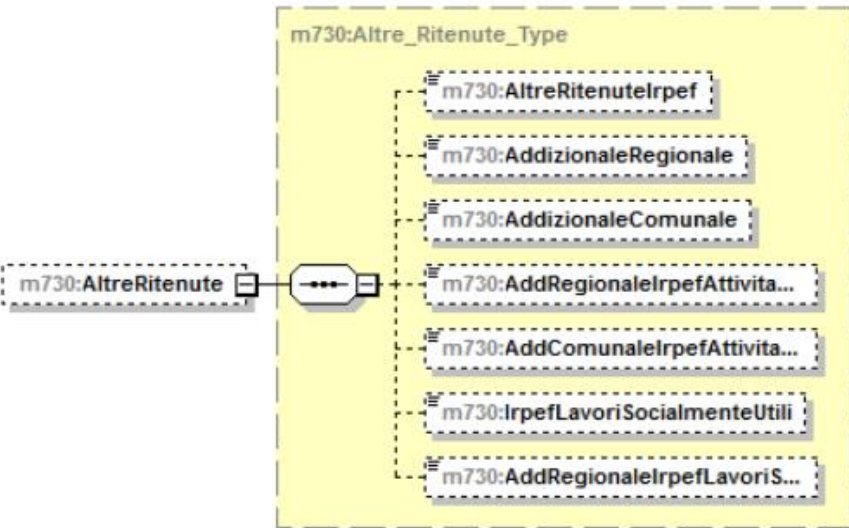
<p>diagram</p>	
<p>namespace</p>	<p>urn:www.agenziaentrate.gov.it:specificheTecniche:sco:730</p>
<p>type</p>	<p>m730:Altre_Ritenute_Type</p>
<p>children</p>	<p>m730:AltreRitenuteIrpef m730:AddizionaleRegionale m730:AddizionaleComunale m730:AddRegionaleIrpefAttivitaSport m730:AddComunaleIrpefAttivitaSport m730:IrpefLavoriSocialmenteUtili m730:AddRegionaleIrpefLavoriSoc_Utili</p>

element **Primo_Modulo_Acconti_Ritenute_Type/Eccedenze**

<p>diagram</p>	
<p>namespace</p>	<p>urn:www.agenziaentrate.gov.it:specificheTecniche:sco:730</p>
<p>type</p>	<p>m730:Eccedenze Type</p>
<p>children</p>	<p>m730:Irpef m730:IrpefCompF24 m730:SostitutivaQuadroRT m730:SostitutivaQuadroRTcompF24 m730:CedolareSecca m730:CedolareSeccaCompF24 m730:CodiceRegione m730:AddRegionaleIrpef m730:AddRegionaleIrpefCompF24 m730:CodiceCatastaleComune m730:AddComunaleIrpef m730:AddComunaleIrpeff24</p>

element **Primo_Modulo_Acconti_Ritenute_Type/RitenuteAccontiSospesi**

<p>diagram</p>	
<p>namespace</p>	<p>urn:www.agenziaentrate.gov.it:specificheTecniche:sco:730</p>
<p>type</p>	<p>m730:Ritenute Acconti Sospesi Type</p>
<p>children</p>	<p>m730:CodiceEvento m730:lrpef m730:AddRegionalelrpef m730:AddComunalelrpef m730:SostitutivaProduttivita m730:CedolareSecca m730:ContribSolidarieta</p>

element **Primo_Modulo_Acconti_Ritenute_Type/MisuraAcconti**

<p>diagram</p>	
<p>namespace</p>	<p>urn:www.agenziaentrate.gov.it:specificheTecniche:sco:730</p>
<p>type</p>	<p>m730:Misura Acconti Type</p>
<p>children</p>	<p>m730:lrpefMisuralInferiore m730:AddComunaleMisuralInferiore m730:CedolareSeccaMisuralInferiore m730:NumeroRate</p>

element **Primo_Modulo_Acconti_Ritenute_Type/EsenzioneAddComunale**

diagram	
namespace	urn:www.agenziaentrate.gov.it:specificheTecniche:sco:730
type	m730:Esenzione Add Comunale Type
children	m730:SogliaEsenzioneSaldo m730:SogliaEsenzioneAcconto

element **Primo_Modulo_Acconti_Ritenute_Type/Dati730Integrativo**

diagram	
namespace	urn:www.agenziaentrate.gov.it:specificheTecniche:sco:730
type	m730:Dati_730Integrativo Type
children	m730:Rimborso m730:Credito

element **Primo_Modulo_Acconti_Ritenute_Type/AccontiAltriDati**

diagram	
namespace	urn:www.agenziaentrate.gov.it:specificheTecniche:sco:730
type	m730:Acconti Altri Dati Type
children	m730:IncapientiDetrazioneFigli m730:IncapientiDetrazioneLocazione m730:RestituzioneBonusFiscale m730:RestituzioneBonusStraordinario m730:Pignoramento

complexType **Primo_Modulo_Crediti_Imposta_Type**

<p>diagram</p>	
<p>namespace</p>	<p>urn:www.agenziaentrate.gov.it:specificheTecniche:sco:730</p>
<p>children</p>	<p>m730:CreditiImpostaFabbricati m730:CreditiImpostaFondiPensione m730:CreditiImpostaRedditiEsteri m730:CreditoPrimaCasaSismaAbruzzo m730:CreditoAltriSismaAbruzzo m730:CreditoIncrementoOccupazione m730:CreditoImpostaMediazioni m730:CreditoErogazioniCultura</p>

element **Primo_Modulo_Crediti_Imposta_Type/CreditiImpostaFabbricati**

<p>diagram</p>	
<p>namespace</p>	<p>urn:www.agenziaentrate.gov.it:specificheTecniche:sco:730</p>
<p>type</p>	<p>m730:Crediti_Imposta_Fabbricati_Type</p>
<p>children</p>	<p>m730:ResiduoFabbricati m730:CanoniLocazioneNonPercepiti</p>

element **Primo_Modulo_Crediti_Imposta_Type/CreditiImpostaFondiPensione**

diagram	
namespace	urn:www.agenziaentrate.gov.it:specificheTecniche:sco:730
type	extension of m730:Crediti_Imposta_Fondi_Pensione_Type
children	m730:AnnoAnticipazione m730:Reintegro m730:SommaReintegrata m730:CreditoAnno m730:ResiduoPrecedenteDichiarazione m730:DiCuiCompensatoF24

element

Primo_Modulo_Crediti_Imposta_Type/CreditiImpostaFondiPensione/ResiduoPrecedenteDichiarazione

diagram					
namespace	urn:www.agenziaentrate.gov.it:specificheTecniche:sco:730				
type	DatoNP_Type				
facets	<table border="1"> <tr> <td>Kind</td> <td>Value</td> </tr> <tr> <td>pattern</td> <td>[1-9]{1}[0-9]*</td> </tr> </table>	Kind	Value	pattern	[1-9]{1}[0-9]*
Kind	Value				
pattern	[1-9]{1}[0-9]*				

element **Primo_Modulo_Crediti_Imposta_Type/CreditiImpostaFondiPensione/DiCuiCompensatoF24**

diagram					
namespace	urn:www.agenziaentrate.gov.it:specificheTecniche:sco:730				
type	DatoNP_Type				
facets	<table border="1"> <tr> <td>Kind</td> <td>Value</td> </tr> <tr> <td>pattern</td> <td>[1-9]{1}[0-9]*</td> </tr> </table>	Kind	Value	pattern	[1-9]{1}[0-9]*
Kind	Value				
pattern	[1-9]{1}[0-9]*				

element **Primo_Modulo_Crediti_Imposta_Type/CreditiImpostaRedditiEsteri**

<p>diagram</p>	
<p>namespace</p>	<p>urn:www.agenziaentrate.gov.it:specificheTecniche:sco:730</p>
<p>type</p>	<p>m730:Crediti_Imposta_Redditi_Esteri_Type</p>
<p>children</p>	<p>m730:StatoEstero m730:Anno m730:RedditoEstero m730:ImpostaEstera m730:RedditoComplessivo m730:Imposta_Lorda m730:ImpostaNetta m730:CreditoDichiarazioniPrecedenti m730:DiCuiStatoEstero</p>

element **Primo_Modulo_Crediti_Imposta_Type/CreditoPrimaCasaSismaAbruzzo**

<p>diagram</p>	
<p>namespace</p>	<p>urn:www.agenziaentrate.gov.it:specificheTecniche:sco:730</p>
<p>type</p>	<p>extension of m730:Credito_Immobilabile_Sisma_Abruzzo_Type</p>
<p>children</p>	<p>m730:CodiceFiscale m730:NumeroRata m730:TotaleCredito m730:ResiduoPrecedenteDichiarazione</p>

element

Primo_Modulo_Crediti_Imposta_Type/CreditoPrimaCasaSismaAbruzzo/ResiduoPrecedenteDichiarazione

diagram	
namespace	urn:www.agenziaentrate.gov.it:specificheTecniche:sco:730
type	DatoNP_Type
facets	Kind Value pattern [1-9]{1}[0-9]*

element **Primo_Modulo_Crediti_Imposta_Type/CreditoAltriSismaAbruzzo**

diagram	
namespace	urn:www.agenziaentrate.gov.it:specificheTecniche:sco:730
type	m730:Crediti_Imposta_Altri_Sisma_Abruzzo_Type
children	m730:Impresa_Professione m730:CreditoImmobileSismaAbruzzo m730:Rateazione

element **Primo_Modulo_Crediti_Imposta_Type/CreditoIncrementoOccupazione**

diagram	
namespace	urn:www.agenziaentrate.gov.it:specificheTecniche:sco:730
children	m730:ResiduoPrecedenteDichiarazione m730:DiCuiCompensatoF24

element

Primo_Modulo_Crediti_Imposta_Type/CreditoIncrementoOccupazione/ResiduoPrecedenteDichiarazione

diagram	
namespace	urn:www.agenziaentrate.gov.it:specificheTecniche:sco:730
type	DatoNP_Type
facets	Kind Value pattern [1-9]{1}[0-9]*

element **Primo Modulo Crediti Imposta Type/CreditoIncrementoOccupazione/DiCuiCompensatoF24**

diagram					
namespace	urn:www.agenziaentrate.gov.it:specificheTecniche:sco:730				
type	DatoNP_Type				
facets	<table border="1"> <thead> <tr> <th>Kind</th> <th>Value</th> </tr> </thead> <tbody> <tr> <td>pattern</td> <td>[1-9]{1}[0-9]*</td> </tr> </tbody> </table>	Kind	Value	pattern	[1-9]{1}[0-9]*
Kind	Value				
pattern	[1-9]{1}[0-9]*				

element **Primo Modulo Crediti Imposta Type/CreditoImpostaMediazioni**

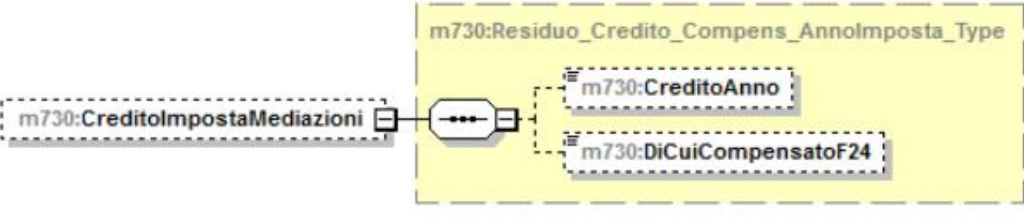
diagram	
namespace	urn:www.agenziaentrate.gov.it:specificheTecniche:sco:730
type	m730:Residuo_Credito_Compens_AnnoImposta_Type
children	m730:CreditoAnno m730:DiCuiCompensatoF24

element **Primo Modulo Crediti Imposta Type/CreditoErogazioniCultura**

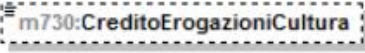
diagram					
namespace	urn:www.agenziaentrate.gov.it:specificheTecniche:sco:730				
type	DatoNP_Type				
facets	<table border="1"> <thead> <tr> <th>Kind</th> <th>Value</th> </tr> </thead> <tbody> <tr> <td>pattern</td> <td>[1-9]{1}[0-9]*</td> </tr> </tbody> </table>	Kind	Value	pattern	[1-9]{1}[0-9]*
Kind	Value				
pattern	[1-9]{1}[0-9]*				

complexType **Primo_Modulo_Lavoro_Dip_Type**

<p>diagram</p>	
<p>namespace</p>	<p>urn:www.agenziaentrate.gov.it:specificheTecniche:sco:730</p>
<p>children</p>	<p>m730:LavoroDipendente m730:IncrementoProduttivita m730:PeriodoLavoro m730:AltriRedditiAssLavDip m730:RitenuteLavoroDipendente m730:Bonuslrpef m730:RedditoAlNettoContribPensioni m730:ContribSolidarietaTrattenuto m730:CasellaCasiParticolari</p>

element **Primo_Modulo_Lavoro_Dip_Type/LavoroDipendente**

<p>diagram</p>	
<p>namespace</p>	<p>urn:www.agenziaentrate.gov.it:specificheTecniche:sco:730</p>
<p>type</p>	<p>m730:Lavoro_Dipendente_Type</p>
<p>children</p>	<p>m730:TipologiaReddito m730:TipoContratto m730:Reddito</p>

element **Primo_Modulo_Lavoro_Dip_Type/IncrementoProduttivita**

diagram	
namespace	urn:www.agenziaentrate.gov.it:specificheTecniche:sco:730
type	m730:Incremento Produttivita Type
children	m730:ImportoTassazOrdinaria m730:ImportoImpostaSostitutiva m730:RitenuteImpostaSostitutiva m730:Art51Ordinaria m730:Art51 Sostitutiva m730:TassazOrdinaria m730:Tassaz Sostitutiva

element **Primo_Modulo_Lavoro_Dip_Type/PeriodoLavoro**

diagram	
namespace	urn:www.agenziaentrate.gov.it:specificheTecniche:sco:730
type	m730:Periodo Di Lavoro Type
children	m730:GiorniLavoroDipendente m730:GiorniPensione

element **Primo_Modulo_Lavoro_Dip_Type/AltriRedditiAssLavDip**

diagram	
namespace	urn:www.agenziaentrate.gov.it:specificheTecniche:sco:730
type	m730:Altri Redditi Ass Lavd Type

children	m730:AssegnoDelConiuge m730:ImportoRedditoAssimilato
----------	--

element **Primo_Modulo_Lavoro_Dip_Type/RitenuteLavoroDipendente**

diagram	
namespace	urn:www.agenziaentrate.gov.it:specificheTecniche:sco:730
type	m730:Ritenute_Lavoro_Dip_Type
children	m730:Ritlrpef m730:RitAddRegionale m730:RitAccAddComunale m730:RitSaldoAddComunale m730:RitAccAddComAnnoPres

element **Primo_Modulo_Lavoro_Dip_Type/Bonuslrpef**

diagram	
namespace	urn:www.agenziaentrate.gov.it:specificheTecniche:sco:730
type	m730:Bonus_Irpel_Type
children	m730:CodiceBonus m730:BonusErogato

element **Primo_Modulo_Lavoro_Dip_Type/RedditoAlNettoContribPensioni**

diagram					
namespace	urn:www.agenziaentrate.gov.it:specificheTecniche:sco:730				
type	DatoNP_Type				
facets	<table border="1"> <thead> <tr> <th>Kind</th> <th>Value</th> </tr> </thead> <tbody> <tr> <td>pattern</td> <td>[1-9]{1}[0-9]*</td> </tr> </tbody> </table>	Kind	Value	pattern	[1-9]{1}[0-9]*
Kind	Value				
pattern	[1-9]{1}[0-9]*				

element **Primo_Modulo_Lavoro_Dip_Type/ContribSolidarietaTrattenuto**

diagram					
namespace	urn:www.agenziaentrate.gov.it:specificheTecniche:sco:730				
type	DatoNP_Type				
facets	<table border="1"> <thead> <tr> <th>Kind</th> <th>Value</th> </tr> </thead> <tbody> <tr> <td>pattern</td> <td>[1-9]{1}[0-9]*</td> </tr> </tbody> </table>	Kind	Value	pattern	[1-9]{1}[0-9]*
Kind	Value				
pattern	[1-9]{1}[0-9]*				

element **Primo_Modulo_Lavoro_Dip_Type/CasellaCasiParticolari**

diagram											
namespace	urn:www.agenziaentrate.gov.it:specificheTecniche:sco:730										
type	restriction of DatoN1_Type										
facets	<table border="1"> <thead> <tr> <th>Kind</th> <th>Value</th> </tr> </thead> <tbody> <tr> <td>pattern</td> <td>[1-9]</td> </tr> <tr> <td>enumeration</td> <td>1</td> </tr> <tr> <td>enumeration</td> <td>2</td> </tr> <tr> <td>enumeration</td> <td>3</td> </tr> </tbody> </table>	Kind	Value	pattern	[1-9]	enumeration	1	enumeration	2	enumeration	3
Kind	Value										
pattern	[1-9]										
enumeration	1										
enumeration	2										
enumeration	3										

complexType **Primo_Modulo_PL_Type**

diagram	
namespace	urn:www.agenziaentrate.gov.it:specificheTecniche:sco:730
children	m730:Prospetto m730:ProspettoRideterminato

element **Primo_Modulo_PL_Type/Prospetto**

<p>diagram</p>	<p>The diagram illustrates the class <code>m730:Prospetto_Type</code> as an extension of <code>m730:Prospetto</code>. The extension is highlighted in a yellow dashed box and contains the following elements:</p> <ul style="list-style-type: none"> <code>m730:RiepilogoRedditi</code> <code>m730:ImpostaLorda</code> <code>m730:DetrazioniCrediti</code> <code>m730:ImpostaNetta</code> <code>m730:Addizionali</code> <code>m730:Cedolare Secca</code> <code>m730:Contributo Solidarieta</code> <code>m730:LiquidazioneImposte</code> <code>m730:AltriDati</code> <code>m730:CredImpEestero</code> <code>m730:DatiCreditiF24</code>
<p>namespace</p>	<p>urn:www.agenziaentrate.gov.it:specificheTecniche:sco:730</p>
<p>type</p>	<p>extension of m730:Prospetto Type</p>
<p>children</p>	<p>m730:RiepilogoRedditi m730:ImpostaLorda m730:DetrazioniCrediti m730:ImpostaNetta m730:Addizionali m730:CedolareSecca m730:ContributoSolidarieta m730:LiquidazioneImposte m730:AltriDati m730:CredImpEestero m730:DatiCreditiF24</p>

element **Primo_Modulo_PL_Type/Prospetto/Addizionali**

<p>diagram</p>	
<p>namespace</p>	<p>urn:www.agenziaentrate.gov.it:specificheTecniche:sco:730</p>
<p>type</p>	<p>m730:Addizionali_Type</p>
<p>children</p>	<p>m730:Imponibile m730:AddRegDovuta m730:AddRegCertif m730:EccedenzaAddReg m730:AddComDovuta m730:AddComCertif m730:EccedenzaAddCom m730:AccontoAddCom m730:AccontoAddComCertif</p>

element **Primo_Modulo_PL_Type/Prospetto/CedolareSecca**

<p>diagram</p>	
<p>namespace</p>	<p>urn:www.agenziaentrate.gov.it:specificheTecniche:sco:730</p>
<p>type</p>	<p>m730:Cedolare_Secca_Type</p>
<p>children</p>	<p>m730:CedolareDovuta m730:EccedenzaCedolareSecca m730:AccontoCedolare</p>

element **Primo_Modulo_PL_Type/Prospetto/ContributoSolidarieta**

diagram	<p>The diagram illustrates the structure of the <code>m730:Contributo_Solidarieta_Type</code>. It shows a root element <code>m730:ContributoSolidarieta</code> connected to a container element <code>m730:Contributo_Solidarieta_Type</code>. This container element contains three child elements: <code>m730:ImponibileContributo</code>, <code>m730:ContributoDovuto</code>, and <code>m730:ContributoCertificaz</code>.</p>
namespace	urn:www.agenziaentrate.gov.it:specificheTecniche:sco:730
type	m730:Contributo_Solidarieta_Type
children	m730:ImponibileContributo m730:ContributoDovuto m730:ContributoCertificaz

element **Primo_Modulo_PL_Type/Prospetto/LiquidazioneImposte**

diagram	<p>The diagram illustrates the structure of the <code>m730:LiquidazioneImposte</code> element. It shows a root element <code>m730:LiquidazioneImposte</code> connected to a container element <code>m730:LiquidazioneImposte</code>. This container element contains twelve child elements: <code>m730:EsitoIrppef</code>, <code>m730:EsitoAddRegionale</code>, <code>m730:EsitoAddComunale</code>, <code>m730:PrimaRataAcclrppef</code>, <code>m730:SecondaRataAcclrppef</code>, <code>m730:AccontoTassSep</code>, <code>m730:AccontoAddComunale</code>, <code>m730:ImpSostProdut</code>, <code>m730:EsitoCedolare Secca</code>, <code>m730:PrimaRataAccCedolare</code>, <code>m730:SecondaRataAccCedolare</code>, and <code>m730:ContribSolidarietaDebito</code>.</p>
namespace	urn:www.agenziaentrate.gov.it:specificheTecniche:sco:730
children	m730:EsitoIrppef m730:EsitoAddRegionale m730:EsitoAddComunale m730:PrimaRataAcclrppef m730:SecondaRataAcclrppef m730:AccontoTassSep m730:AccontoAddComunale m730:ImpSostProdut m730:EsitoCedolareSecca m730:PrimaRataAccCedolare m730:SecondaRataAccCedolare m730:ContribSolidarietaDebito

element **Primo_Modulo_PL_Type/Prospetto/LiquidazioneImposte/EsitoIrpref**

diagram	
namespace	urn:www.agenziaentrate.gov.it:specificheTecniche:sco:730
type	m730:Esito_Liquidazione_Type
children	m730:Credito m730:Debito

element **Primo_Modulo_PL_Type/Prospetto/LiquidazioneImposte/EsitoAddRegionale**

diagram	
namespace	urn:www.agenziaentrate.gov.it:specificheTecniche:sco:730
type	extension of m730:Esito_Liquidazione_Type
children	m730:Credito m730:Debito m730:CodAddReg

element **Primo_Modulo_PL_Type/Prospetto/LiquidazioneImposte/EsitoAddRegionale/CodAddReg**

diagram																																			
namespace	urn:www.agenziaentrate.gov.it:specificheTecniche:sco:730																																		
type	Codice Regione Type																																		
facets	<table border="1"> <thead> <tr> <th>Kind</th> <th>Value</th> </tr> </thead> <tbody> <tr> <td>pattern</td> <td>{([0-9A-Z\-_])&quot;}{1}([0-9A-Z&amp;#39; ! - . , / ° ^*\(\)\ À É È Ì Ó Ù Û ü &quot; \\ / +)*</td> </tr> <tr><td>enumeration</td><td>1</td></tr> <tr><td>enumeration</td><td>2</td></tr> <tr><td>enumeration</td><td>3</td></tr> <tr><td>enumeration</td><td>4</td></tr> <tr><td>enumeration</td><td>5</td></tr> <tr><td>enumeration</td><td>6</td></tr> <tr><td>enumeration</td><td>7</td></tr> <tr><td>enumeration</td><td>8</td></tr> <tr><td>enumeration</td><td>9</td></tr> <tr><td>enumeration</td><td>10</td></tr> <tr><td>enumeration</td><td>11</td></tr> <tr><td>enumeration</td><td>12</td></tr> <tr><td>enumeration</td><td>13</td></tr> <tr><td>enumeration</td><td>14</td></tr> <tr><td>enumeration</td><td>15</td></tr> </tbody> </table>	Kind	Value	pattern	{([0-9A-Z\-_])"}{1}([0-9A-Z&#39; ! - . , / ° ^*\(\)\ À É È Ì Ó Ù Û ü " \\ / +)*	enumeration	1	enumeration	2	enumeration	3	enumeration	4	enumeration	5	enumeration	6	enumeration	7	enumeration	8	enumeration	9	enumeration	10	enumeration	11	enumeration	12	enumeration	13	enumeration	14	enumeration	15
Kind	Value																																		
pattern	{([0-9A-Z\-_])"}{1}([0-9A-Z&#39; ! - . , / ° ^*\(\)\ À É È Ì Ó Ù Û ü " \\ / +)*																																		
enumeration	1																																		
enumeration	2																																		
enumeration	3																																		
enumeration	4																																		
enumeration	5																																		
enumeration	6																																		
enumeration	7																																		
enumeration	8																																		
enumeration	9																																		
enumeration	10																																		
enumeration	11																																		
enumeration	12																																		
enumeration	13																																		
enumeration	14																																		
enumeration	15																																		

enumeration	16
enumeration	17
enumeration	18
enumeration	19
enumeration	20
enumeration	21

element Primo_Modulo_PL_Type/Prospetto/LiquidazioneImposte/EsitoAddComunale

diagram	
namespace	urn:www.agenziaentrate.gov.it:specificheTecniche:sco:730
type	extension of m730:Esito Liquidazione Type
children	m730:Credito m730:Debito m730:CodiceAddCom

element Primo_Modulo_PL_Type/Prospetto/LiquidazioneImposte/EsitoAddComunale/CodiceAddCom

diagram					
namespace	urn:www.agenziaentrate.gov.it:specificheTecniche:sco:730				
type	DatoAN Type				
facets	<table border="1"> <tr> <td>Kind</td> <td>Value</td> </tr> <tr> <td>pattern</td> <td>{([0-9A-Z\-_]&quot;){1}([0-9A-Z&amp;]]' [-\.,:] ' *' M(N) A E E I O U U &quot; M N V +)*}</td> </tr> </table>	Kind	Value	pattern	{([0-9A-Z\-_]"){1}([0-9A-Z&]]' [-\.,:] ' *' M(N) A E E I O U U " M N V +)*}
Kind	Value				
pattern	{([0-9A-Z\-_]"){1}([0-9A-Z&]]' [-\.,:] ' *' M(N) A E E I O U U " M N V +)*}				

element Primo_Modulo_PL_Type/Prospetto/LiquidazioneImposte/PrimaRataAcclrpef

diagram					
namespace	urn:www.agenziaentrate.gov.it:specificheTecniche:sco:730				
type	DatoNP Type				
facets	<table border="1"> <tr> <td>Kind</td> <td>Value</td> </tr> <tr> <td>pattern</td> <td>[1-9]{1}[0-9]*</td> </tr> </table>	Kind	Value	pattern	[1-9]{1}[0-9]*
Kind	Value				
pattern	[1-9]{1}[0-9]*				

element Primo_Modulo_PL_Type/Prospetto/LiquidazioneImposte/SecondaRataAcclrpef

diagram	
namespace	urn:www.agenziaentrate.gov.it:specificheTecniche:sco:730
type	DatoNP Type

facets	Kind pattern	Value [1-9]{1}[0-9]*
--------	-----------------	-------------------------

element **Primo_Modulo_PL_Type/Prospetto/LiquidazioneImposte/AccontoTassSep**

diagram	
namespace	urn:www.agenziaentrate.gov.it:specificheTecniche:sco:730
type	m730:Debito_Type
children	m730:NonVersare m730:ImportoDaTrattenere

element **Primo_Modulo_PL_Type/Prospetto/LiquidazioneImposte/AccontoAddComunale**

diagram	
namespace	urn:www.agenziaentrate.gov.it:specificheTecniche:sco:730
children	m730:CodiceAddComAcconto m730:AccontoAddCom

element **Primo_Modulo_PL_Type/Prospetto/LiquidazioneImposte/AccontoAddComunale/CodiceAddComAcconto**

diagram		
namespace	urn:www.agenziaentrate.gov.it:specificheTecniche:sco:730	
type	DatoAN_Type	
facets	Kind pattern	Value {([0-9A-Z-])"}{1}([0-9A-Z&]]''\-\.\, /°*\(\)\ À É È Ì Ò Ú Û " \N V+)*

element **Primo_Modulo_PL_Type/Prospetto/LiquidazioneImposte/AccontoAddComunale/AccontoAddCom**

diagram		
namespace	urn:www.agenziaentrate.gov.it:specificheTecniche:sco:730	
type	DatoNP_Type	
facets	Kind pattern	Value [1-9]{1}[0-9]*

element **Primo_Modulo_PL_Type/Prospetto/LiquidazioneImposte/ImpSostProdut**

diagram	
namespace	urn:www.agenziaentrate.gov.it:specificheTecniche:sco:730
type	m730:Debito_Type
children	m730:NonVersare m730:ImportoDaTrattenere

element **Primo_Modulo_PL_Type/Prospetto/LiquidazioneImposte/EsitoCedolareSecca**

diagram	
namespace	urn:www.agenziaentrate.gov.it:specificheTecniche:sco:730
type	m730:Esito_Liquidazione_Type
children	m730:Credito m730:Debito

element **Primo_Modulo_PL_Type/Prospetto/LiquidazioneImposte/PrimaRataAccCedolare**

diagram					
namespace	urn:www.agenziaentrate.gov.it:specificheTecniche:sco:730				
type	DatoNP_Type				
facets	<table border="1"> <thead> <tr> <th>Kind</th> <th>Value</th> </tr> </thead> <tbody> <tr> <td>pattern</td> <td>[1-9]{1}[0-9]*</td> </tr> </tbody> </table>	Kind	Value	pattern	[1-9]{1}[0-9]*
Kind	Value				
pattern	[1-9]{1}[0-9]*				

element **Primo_Modulo_PL_Type/Prospetto/LiquidazioneImposte/SecondaRataAccCedolare**

diagram					
namespace	urn:www.agenziaentrate.gov.it:specificheTecniche:sco:730				
type	DatoNP_Type				
facets	<table border="1"> <thead> <tr> <th>Kind</th> <th>Value</th> </tr> </thead> <tbody> <tr> <td>pattern</td> <td>[1-9]{1}[0-9]*</td> </tr> </tbody> </table>	Kind	Value	pattern	[1-9]{1}[0-9]*
Kind	Value				
pattern	[1-9]{1}[0-9]*				

element **Primo_Modulo_PL_Type/Prospetto/LiquidazioneImposte/ContribSolidarietaDebito**

diagram	
namespace	urn:www.agenziaentrate.gov.it:specificheTecniche:sco:730
type	m730:Debito_Type
children	m730:NonVersare m730:ImportoDaTrattenere

element **Primo_Modulo_PL_Type/Prospetto/AltriDati**

diagram	
namespace	urn:www.agenziaentrate.gov.it:specificheTecniche:sco:730
type	m730:Altri Dati Type
children	m730:ResiduoCreditoErogazioneCultura m730:ResiduoCreditoPrimaCasa m730:ResiduoCreditoOccupazione m730:ResiduoCreditoSisma m730:ResiduoCreditoFondiPensione m730:ResiduoCreditoMediazioni m730:TotSpeseSanitarieRateizzate m730:RedditoAgevolazioniFiscali m730:RedditoComplessivoAcconto m730:RigoDifferenzaAcconto m730:RedditiFondiariniNonImponibili m730:RedditoAbitazionePrincipalePertinenze m730:ResiduoDeduzione Somm...

	m730:ResiduoDeduzioneSommeRestituite
--	--

element **Primo_Modulo_PL_Type/Prospetto/CredImpEstero**

diagram	<pre> classDiagram class m730CredImpEstero class m730Cred_Imp_Estero_Type class m730Anno class m730TotCredito class m730CreditoStato m730CredImpEstero "1" *-- "1" m730Cred_Imp_Estero_Type m730Cred_Imp_Estero_Type "1" -- "1" m730Anno m730Cred_Imp_Estero_Type "1" -- "1" m730TotCredito m730Cred_Imp_Estero_Type "1" -- "1..2" m730CreditoStato </pre>
namespace	urn:www.agenziaentrate.gov.it:specificheTecniche:sco:730
type	m730:Cred Imp Estero Type
children	m730:Anno m730:TotCredito m730:CreditoStato

element **Primo_Modulo_PL_Type/Prospetto/DatiCreditiF24**

<p>diagram</p>	
<p>namespace</p>	<p>urn:www.agenziaentrate.gov.it:specificheTecniche:sco:730</p>
<p>type</p>	<p>m730:Crediti_F24_Type</p>
<p>children</p>	<p>m730:Credlrpef m730:CredlrpefDipNoSostituto m730:CodAddReg m730:CredAddReg m730:CredAddRegDipNoSostituto m730:CodiceAddCom m730:CredAddCom m730:CredAddComDipNoSostituto m730:CredCedolare m730:CredCedolareDipNoSostituto m730:CredTassSeparDipNoSostituto m730:CredProduttivitaDipNoSostituto m730:CredSolidarietaDipNoSostituto m730:Totale m730:TotaleDipNoSostituto</p>

element **Primo_Modulo_PL_Type/ProspettoRideterminato**

diagram	
namespace	urn:www.agenziaentrate.gov.it:specificheTecniche:sco:730
type	extension of m730:Prospetto_Type
children	m730:RiepilogoRedditi m730:ImpostaLorda m730:DetrazioniCrediti m730:ImpostaNetta m730:RedditoAgevolazioniFiscali

element **Primo_Modulo_PL_Type/ProspettoRideterminato/RedditoAgevolazioniFiscali**

diagram					
namespace	urn:www.agenziaentrate.gov.it:specificheTecniche:sco:730				
type	DatoNP_Type				
facets	<table border="1"> <thead> <tr> <th>Kind</th> <th>Value</th> </tr> </thead> <tbody> <tr> <td>pattern</td> <td>[1-9]{1}[0-9]*</td> </tr> </tbody> </table>	Kind	Value	pattern	[1-9]{1}[0-9]*
Kind	Value				
pattern	[1-9]{1}[0-9]*				

complexType **PrimoModulo_Oneri_Type**

<p>diagram</p>	
<p>namespace</p>	<p>urn:www.agenziaentrate.gov.it:specificheTecniche:sco:730</p>
<p>children</p>	<p>m730:SpeseDetrazioni m730:SpeseDeduzioni m730:InterventoRecuperoPatrimonioEdilizio m730:DatiCatastaliRecuperoPatrimonioEdilizio m730:InterventoRisparmioEnergetico m730:CanoniLocazione m730:DatiAltreDetrazioni m730:OneriNonAbbattuti m730:SpeseArredo</p>

element **PrimoModulo_Oneri_Type/SpeseDetrazioni**

<p>diagram</p>	<pre> classDiagram class m730SpeseDetrazioni class m730Detrazioni_Type class m730CasellaRateazione class m730SpeseDeterminatePatologie class m730SpeseSanitarie class m730SpeseFamNonACarico class m730SpeseSanitarieDisabili class m730VeicoliDisabili class m730AcquistoCaniGuida class m730SpeseRateizzate class m730MutuiAbPrincipale class m730AltreSpese m730SpeseDetrazioni "1" *-- "1" m730Detrazioni_Type m730Detrazioni_Type "1" -- "1" m730CasellaRateazione m730Detrazioni_Type "1" -- "1" m730SpeseDeterminatePatologie m730Detrazioni_Type "1" -- "1" m730SpeseSanitarie m730Detrazioni_Type "1" -- "1" m730SpeseFamNonACarico m730Detrazioni_Type "1" -- "1" m730SpeseSanitarieDisabili m730Detrazioni_Type "1" -- "1" m730VeicoliDisabili m730Detrazioni_Type "1" -- "1" m730AcquistoCaniGuida m730Detrazioni_Type "1" -- "1" m730SpeseRateizzate m730Detrazioni_Type "1" -- "1" m730MutuiAbPrincipale m730Detrazioni_Type "1" -- "0..5" m730AltreSpese </pre>
<p>namespace</p>	<p>urn:www.agenziaentrate.gov.it:specificheTecniche:sco:730</p>
<p>type</p>	<p>m730:Detrazioni_Type</p>
<p>children</p>	<p>m730:CasellaRateazione m730:SpeseDeterminatePatologie m730:SpeseSanitarie m730:SpeseFamNonACarico m730:SpeseSanitarieDisabili m730:VeicoliDisabili m730:AcquistoCaniGuida m730:SpeseRateizzate m730:MutuiAbPrincipale m730:AltreSpese</p>

element **PrimoModulo_Oneri_Type/SpeseDeduzioni**

<p>diagram</p>	
<p>namespace</p>	<p>urn:www.agenziaentrate.gov.it:specificheTecniche:sco:730</p>
<p>type</p>	<p><u>m730:Deduzioni Type</u></p>
<p>children</p>	<p>m730:ContributiPrevAss m730:AssegnoConiuge m730:ContributiColf m730:ErogazioniIstituzioniReligiose m730:SpesePortatoriHandicap m730:AltriOneri m730:DeducibilitaOrdinaria m730:LavoratoriPrimaOccupazione m730:FondiInSquilibrioFinanziario m730:FamiliariACarico m730:FondoPensioneDipendentiPubblici m730:AcquistoCostruzioneAbitLocazione</p>

element **PrimoModulo_Oneri_Type/InterventoRecuperoPatrimonioEdilizio**

<p>diagram</p>	
<p>namespace</p>	<p>urn:www.agenziaentrate.gov.it:specificheTecniche:sco:730</p>
<p>type</p>	<p>m730:Intervento_Recupero_Patrimonio_Edilizio_Type</p>
<p>children</p>	<p>m730:Anno m730:Periodo m730:CodiceFiscale m730:CasellaInterventiParticolari m730:CodiceSituazioniParticolari m730:AnnoSituazioniParticolari m730:RideterminazioneRate m730:NRate m730:Spesa m730:NOrdineImmobile</p>

element **PrimoModulo_Oneri_Type/DatiCatastaliRecuperoPatrimonioEdilizio**

<p>diagram</p>	
<p>namespace</p>	<p>urn:www.agenziaentrate.gov.it:specificheTecniche:sco:730</p>
<p>type</p>	<p>m730:Sezione_Dati_Catastali_Recupero_Patrimonio_Edilizio_Type</p>
<p>children</p>	<p>m730:DatiCatastaliRecuperoPatrimonioEdilizio m730:DatiRegistrazioneAccatamentoRecuperoPatrimonio Edilizio</p>

element **PrimoModulo_Oneri_Type/InterventoRisparmioEnergetico**

<p>diagram</p>	
<p>namespace</p>	<p>urn:www.agenziaentrate.gov.it:specificheTecniche:sco:730</p>
<p>type</p>	<p>m730:Intervento_Risparmio_Energetico_Type</p>
<p>children</p>	<p>m730:TipoIntervento m730:Anno m730:Periodo2013 m730:CasiParticolari m730:RideterminazioneRate m730:RipartizioneRate m730:NumeroRata m730:Spesa</p>

element **PrimoModulo_Oneri_Type/CanoniLocazione**

<p>diagram</p>	
<p>namespace</p>	<p>urn:www.agenziaentrate.gov.it:specificheTecniche:sco:730</p>
<p>type</p>	<p>m730:Detrazioni_Canoni_Locazione_Type</p>
<p>children</p>	<p>m730:InquiliniAbitazionePrincipale m730:DipendentiTrasferiti</p>

element **PrimoModulo_Oneri_Type/DatiAltreDetrazioni**

diagram	
namespace	urn:www.agenziaentrate.gov.it:specificheTecniche:sco:730
type	m730:Dati_Altre_Detrazioni_Type
children	m730:SpeseCaniGuida m730:AffittoTerreniAgricoliGiovani m730:AltreDetrazioni

element **PrimoModulo_Oneri_Type/OneriNonAbbattuti**

diagram	
namespace	urn:www.agenziaentrate.gov.it:specificheTecniche:sco:730
type	m730:Oneri_Non_Abbattuti_Type
children	m730:DetrazSpeseAssPersonale m730:DetrazErogazBiennaleVenezia m730:DetrazErogazSpettacolo m730:DetrazErogazSettoreMusicale m730:DeduzContributiPaesiSviluppo m730:DeduzOnlus m730:DetrazOspedaleGalliera m730:PrevidenzaComplDipPubblici m730:InteressiMutuiAgrari m730:ArtBonus

element PrimoModulo_Oneri_Type/SpeseArredo

diagram	
namespace	urn:www.agenziaentrate.gov.it:specificheTecniche:sco:730
type	m730:Spese_Arredo_Type
children	m730:NumeroRata m730:Importo

complexType Prospetto_Liquidazione_Type

diagram	
namespace	urn:www.agenziaentrate.gov.it:specificheTecniche:sco:730
children	m730:PrimoModulo m730:Modulo

element Prospetto_Liquidazione_Type/PrimoModulo

diagram	
namespace	urn:www.agenziaentrate.gov.it:specificheTecniche:sco:730
type	m730:Primo Modulo PL Type
children	m730:Prospetto m730:ProspettoRideterminato

element Prospetto_Liquidazione_Type/Modulo

diagram	
namespace	urn:www.agenziaentrate.gov.it:specificheTecniche:sco:730
type	m730:Modulo PL Type

children	m730:CredImpEstero
----------	------------------------------------

complexType Prospetto_Type

diagram	
namespace	urn:www.agenziaentrate.gov.it:specificheTecniche:sco:730
children	m730:RiepilogoRedditi m730:ImpostaLorda m730:DetrazioniCrediti m730:ImpostaNetta

element Prospetto_Type/RiepilogoRedditi

diagram	
namespace	urn:www.agenziaentrate.gov.it:specificheTecniche:sco:730
type	m730:Riepilogo_Redditi_Type
children	m730:Dominicali m730:Agrari m730:Fabbricati m730:LavDip m730:AltriRedditi m730:ImponibileCedolare m730:ImponibileCedolareOrdinario m730:ImponibileCedolareAgevolato m730:AbitazionePrincipalePertinenze

element **Prospetto_Type/ImpostaLorda**

<p>diagram</p>	<pre> classDiagram class m730ImpostaLorda class m730Imposta_Lorda_Type class m730RedditoComplessivo class m730DeduzioneAbitazPrincipale class m730OneriDeducibili class m730RedditoImponibile class m730CompensiAttSport class m730ImportoImpostaLorda m730ImpostaLorda "1" *-- "1" m730Imposta_Lorda_Type m730Imposta_Lorda_Type "1" *-- "1" m730RedditoComplessivo m730Imposta_Lorda_Type "1" *-- "1" m730DeduzioneAbitazPrincipale m730Imposta_Lorda_Type "1" *-- "1" m730OneriDeducibili m730Imposta_Lorda_Type "1" *-- "1" m730RedditoImponibile m730Imposta_Lorda_Type "1" *-- "1" m730CompensiAttSport m730Imposta_Lorda_Type "1" *-- "1" m730ImportoImpostaLorda </pre>
<p>namespace</p>	<p>urn:www.agenziaentrate.gov.it:specificheTecniche:sco:730</p>
<p>type</p>	<p>m730:Imposta_Lorda_Type</p>
<p>children</p>	<p>m730:RedditoComplessivo m730:DeduzioneAbitazPrincipale m730:OneriDeducibili m730:RedditoImponibile m730:CompensiAttSport m730:ImportoImpostaLorda</p>

element **Prospetto_Type/DetrazioniCrediti**

<p>diagram</p>	<pre> classDiagram class m730:DetrazioniCrediti class m730:Detrazione_Crediti_Type class m730:DetrazioneConiuge class m730:DetrazioneFigli class m730:UlterioreDetrazioneFigli class m730:DetrazioneFamiliari class m730:DetrazioneLavDip class m730:DetrazionePens class m730:DetrazioneAltriRedditi class m730:DetrazioneOneri class m730:DetrazioneRistrutturazione class m730:DetrazioniArredolmmobili class m730:DetrazioneRisparmioEner... class m730:DetrazioneLocEAgricoliGio... class m730:AltreDetrazioni class m730:CreditoPrimaCasa class m730:CreditoOccupazione class m730:CreditoFondiPensione class m730:CreditoMediazioni class m730:TotaleDetrazioniCrediti m730:DetrazioniCrediti "1" *-- "1" m730:Detrazione_Crediti_Type m730:Detrazione_Crediti_Type -- m730:DetrazioneConiuge m730:Detrazione_Crediti_Type -- m730:DetrazioneFigli m730:Detrazione_Crediti_Type -- m730:UlterioreDetrazioneFigli m730:Detrazione_Crediti_Type -- m730:DetrazioneFamiliari m730:Detrazione_Crediti_Type -- m730:DetrazioneLavDip m730:Detrazione_Crediti_Type -- m730:DetrazionePens m730:Detrazione_Crediti_Type -- m730:DetrazioneAltriRedditi m730:Detrazione_Crediti_Type -- m730:DetrazioneOneri m730:Detrazione_Crediti_Type -- m730:DetrazioneRistrutturazione m730:Detrazione_Crediti_Type -- m730:DetrazioniArredolmmobili m730:Detrazione_Crediti_Type -- m730:DetrazioneRisparmioEner... m730:Detrazione_Crediti_Type -- m730:DetrazioneLocEAgricoliGio... m730:Detrazione_Crediti_Type -- m730:AltreDetrazioni m730:Detrazione_Crediti_Type -- m730:CreditoPrimaCasa m730:Detrazione_Crediti_Type -- m730:CreditoOccupazione m730:Detrazione_Crediti_Type -- m730:CreditoFondiPensione m730:Detrazione_Crediti_Type -- m730:CreditoMediazioni m730:Detrazione_Crediti_Type -- m730:TotaleDetrazioniCrediti </pre>
<p>namespace</p>	<p>urn:www.agenziaentrate.gov.it:specificheTecniche:sco:730</p>
<p>type</p>	<p>m730:Detrazione_Crediti_Type</p>
<p>children</p>	<p>m730:DetrazioneConiuge m730:DetrazioneFigli m730:UlterioreDetrazioneFigli m730:DetrazioneFamiliari m730:DetrazioneLavDip m730:DetrazionePens m730:DetrazioneAltriRedditi m730:DetrazioneOneri m730:DetrazioneRistrutturazione m730:DetrazioniArredolmmobili m730:DetrazioneRisparmioEnergetico m730:DetrazioneLocEAgricoliGiovani m730:AltreDetrazioni m730:CreditoPrimaCasa m730:CreditoOccupazione m730:CreditoFondiPensione m730:CreditoMediazioni m730:TotaleDetrazioniCrediti</p>

element **Prospetto_Type/ImpostaNetta**

<p>diagram</p>	<p>The diagram illustrates the structure of the <code>m730:ImpostaNetta</code> element. It is composed of a <code>m730:Imposta_Netta_Type</code> container, which is highlighted in yellow. This container includes the following sub-elements:</p> <ul style="list-style-type: none"> <code>m730:ImportoImpostaNetta</code> <code>m730:CredAltriSisma</code> <code>m730:CredAbitazSisma</code> <code>m730:CredImpEstere</code> <code>m730:CredErogCultura</code> <code>m730:CredCanNonPerc</code> <code>m730:CredDetrazIncapienti</code> <code>m730:Ritenute</code> <code>m730:Differenza</code> <code>m730:EccedenzaIrpéf</code> <code>m730:AccontiVersati</code> <code>m730:RestituzioneBonus</code> <code>m730:CredRimborsatiSost</code> <code>m730:BonusIrpéfSpettante</code> <code>m730:BonusIrpéfRiconosciuto</code> <code>m730:RestituzioneBonusIrpéf</code>
<p>namespace</p>	<p>urn:www.agenziaentrate.gov.it:specificheTecniche:sco:730</p>
<p>type</p>	<p>m730:Imposta_Netta_Type</p>
<p>children</p>	<p>m730:ImportoImpostaNetta m730:CredAltriSisma m730:CredAbitazSisma m730:CredImpEstere m730:CredErogCultura m730:CredCanNonPerc m730:CredDetrazIncapienti m730:Ritenute m730:Differenza m730:EccedenzaIrpéf m730:AccontiVersati m730:RestituzioneBonus m730:CredRimborsatiSost m730:BonusIrpéfSpettante m730:BonusIrpéfRiconosciuto m730:RestituzioneBonusIrpéf</p>

complexType **Redditi_Capitale_Type**

diagram	
namespace	urn:www.agenziaentrate.gov.it:specificheTecniche:sco:730
children	m730:Utili m730:AltriRedditiDiCapitale m730:LavoroAutonomo m730:RedditiDiversi m730:RedditiDiversiDetraz

element **Redditi_Capitale_Type/Utili**

diagram	
namespace	urn:www.agenziaentrate.gov.it:specificheTecniche:sco:730
type	m730:Altri_Redditi_Utili_Type
children	m730:Tipo_Reddito m730:RedditiRitenute

element **Redditi_Capitale_Type/AltriRedditiDiCapitale**

diagram	
namespace	urn:www.agenziaentrate.gov.it:specificheTecniche:sco:730
type	m730:Sezione_Altri_Redd_Type
children	m730:TipoReddito m730:RedditiRitenute

element **Redditi_Capitale_Type/LavoroAutonomo**

diagram	
namespace	urn:www.agenziaentrate.gov.it:specificheTecniche:sco:730
type	m730:Altri_Redditi_Lavoro_Autonomo_Type
children	m730:TipoReddito m730:RedditiRitenute

element **Redditi_Capitale_Type/RedditiDiversi**

diagram	
namespace	urn:www.agenziaentrate.gov.it:specificheTecniche:sco:730
type	m730:Altri_Redditi_Diversi_Type
children	m730:TipoReddito m730:RedditiRitenuteSpese

element **Redditi_Capitale_Type/RedditiDiversiDetraz**

diagram	
namespace	urn:www.agenziaentrate.gov.it:specificheTecniche:sco:730
type	m730:Altri_Redditi_Diversi_Detr_Type
children	m730:Tipo_Reddito m730:RedditiRitenuteSpese

complexType Redditi_Eredi_Legatari_Type

diagram	
namespace	urn:www.agenziaentrate.gov.it:specificheTecniche:sco:730
type	extension of m730:Tassazione_Separata_Type
children	m730:Opzione m730:Anno m730:RedditoRitenute m730:TipoReddito m730:RedditoTotale m730:QuotalmposteSuccessioni

element Redditi_Eredi_Legatari_Type/TipoReddito

diagram																													
namespace	urn:www.agenziaentrate.gov.it:specificheTecniche:sco:730																												
type	m730:Tipo_Reddito_Da1a12_Type																												
facets	<table border="1"> <thead> <tr> <th>Kind</th> <th>Value</th> </tr> </thead> <tbody> <tr> <td>pattern</td> <td>[1-9]{1}[0-9]*</td> </tr> <tr> <td>enumeration</td> <td>1</td> </tr> <tr> <td>enumeration</td> <td>2</td> </tr> <tr> <td>enumeration</td> <td>3</td> </tr> <tr> <td>enumeration</td> <td>4</td> </tr> <tr> <td>enumeration</td> <td>5</td> </tr> <tr> <td>enumeration</td> <td>6</td> </tr> <tr> <td>enumeration</td> <td>7</td> </tr> <tr> <td>enumeration</td> <td>8</td> </tr> <tr> <td>enumeration</td> <td>9</td> </tr> <tr> <td>enumeration</td> <td>10</td> </tr> <tr> <td>enumeration</td> <td>11</td> </tr> <tr> <td>enumeration</td> <td>12</td> </tr> </tbody> </table>	Kind	Value	pattern	[1-9]{1}[0-9]*	enumeration	1	enumeration	2	enumeration	3	enumeration	4	enumeration	5	enumeration	6	enumeration	7	enumeration	8	enumeration	9	enumeration	10	enumeration	11	enumeration	12
Kind	Value																												
pattern	[1-9]{1}[0-9]*																												
enumeration	1																												
enumeration	2																												
enumeration	3																												
enumeration	4																												
enumeration	5																												
enumeration	6																												
enumeration	7																												
enumeration	8																												
enumeration	9																												
enumeration	10																												
enumeration	11																												
enumeration	12																												

element Redditi_Eredi_Legatari_Type/RedditoTotale

diagram					
namespace	urn:www.agenziaentrate.gov.it:specificheTecniche:sco:730				
type	DatoNP_Type				
facets	<table border="1"> <thead> <tr> <th>Kind</th> <th>Value</th> </tr> </thead> <tbody> <tr> <td>pattern</td> <td>[1-9]{1}[0-9]*</td> </tr> </tbody> </table>	Kind	Value	pattern	[1-9]{1}[0-9]*
Kind	Value				
pattern	[1-9]{1}[0-9]*				

element Redditi Eredi Legatari Type/QuotalImposteSuccessioni

diagram	
namespace	urn:www.agenziaentrate.gov.it:specificheTecniche:sco:730
type	DatoNP Type
facets	Kind Value pattern [1-9]{1}[0-9]*

complexType Redditi_Fabbricati_Type

diagram	
namespace	urn:www.agenziaentrate.gov.it:specificheTecniche:sco:730
children	m730:Modulo

element Redditi_Fabbricati_Type/Modulo

diagram	
namespace	urn:www.agenziaentrate.gov.it:specificheTecniche:sco:730
type	m730:Modulo_Fabbricato_Type
children	m730:FabbricatoOrd m730:FabbricatoAgev

complexType Redditi_Lavoro_Dip_Type

diagram	
namespace	urn:www.agenziaentrate.gov.it:specificheTecniche:sco:730
children	m730:PrimoModulo m730:Modulo

element **Redditi_Lavoro_Dip_Type/PrimoModulo**

<p>diagram</p>	
<p>namespace</p>	<p>urn:www.agenziaentrate.gov.it:specificheTecniche:sco:730</p>
<p>type</p>	<p>m730:Primo Modulo Lavoro Dip Type</p>
<p>children</p>	<p>m730:LavoroDipendente m730:IncrementoProduttivita m730:PeriodoLavoro m730:AltriRedditiAssLavDip m730:RitenuteLavoroDipendente m730:Bonuslrpef m730:RedditoAlNettoContribPensioni m730:ContribSolidarietaTrattenuato m730:CasellaCasiParticolari</p>

element **Redditi_Lavoro_Dip_Type/Modulo**

<p>diagram</p>	
<p>namespace</p>	<p>urn:www.agenziaentrate.gov.it:specificheTecniche:sco:730</p>
<p>type</p>	<p>m730:Modulo Lavoro Dip Type</p>
<p>children</p>	<p>m730:LavoroDipendente m730:AltriRedditiAssLavDip</p>

complexType Redditi_Ritenute_Spese_Type

diagram	
namespace	urn:www.agenziaentrate.gov.it:specificheTecniche:sco:730
type	extension of m730:Redditi_Ritenute_Type
children	m730:ImportoRedditi m730:ImportoRitenute m730:ImportoSpese

element Redditi_Ritenute_Spese_Type/ImportoSpese

diagram					
namespace	urn:www.agenziaentrate.gov.it:specificheTecniche:sco:730				
type	DatoNP_Type				
facets	<table border="1"> <tr> <td>Kind</td> <td>Value</td> </tr> <tr> <td>pattern</td> <td>[1-9]{1}[0-9]*</td> </tr> </table>	Kind	Value	pattern	[1-9]{1}[0-9]*
Kind	Value				
pattern	[1-9]{1}[0-9]*				

complexType Redditi_Ritenute_Type

diagram	
namespace	urn:www.agenziaentrate.gov.it:specificheTecniche:sco:730
children	m730:ImportoRedditi m730:ImportoRitenute

element Redditi_Ritenute_Type/ImportoRedditi

diagram					
namespace	urn:www.agenziaentrate.gov.it:specificheTecniche:sco:730				
type	DatoNP_Type				
facets	<table border="1"> <tr> <td>Kind</td> <td>Value</td> </tr> <tr> <td>pattern</td> <td>[1-9]{1}[0-9]*</td> </tr> </table>	Kind	Value	pattern	[1-9]{1}[0-9]*
Kind	Value				
pattern	[1-9]{1}[0-9]*				

element **Redditi_Ritenute_Type/ImportoRitenute**

diagram	
namespace	urn:www.agenziaentrate.gov.it:specificheTecniche:sco:730
type	DatoNP_Type
facets	Kind Value pattern [1-9]{1}[0-9]*

complexType **Redditi_Tassazione_Separata_Type**

diagram	
namespace	urn:www.agenziaentrate.gov.it:specificheTecniche:sco:730
children	m730:RedditiErede m730:ImposteRimborsate

element **Redditi_Tassazione_Separata_Type/RedditiErede**

diagram	
namespace	urn:www.agenziaentrate.gov.it:specificheTecniche:sco:730
type	m730:Redditi Eredi Legatari Type
children	m730:Opzione m730:Anno m730:RedditoRitenute m730:TipoReddito m730:RedditoTotale m730:QuotalImposteSuccessioni

element **Redditi_Tassazione_Separata_Type/ImposteRimborsate**

diagram	
namespace	urn:www.agenziaentrate.gov.it:specificheTecniche:sco:730
type	m730:Imposte_Rimborsate_Type
children	m730:TipoReddito m730:TassazioneSeparata

complexType **Redditi_Terreni_Type**

diagram	
namespace	urn:www.agenziaentrate.gov.it:specificheTecniche:sco:730
children	m730:Modulo

element **Redditi_Terreni_Type/Modulo**

diagram	
namespace	urn:www.agenziaentrate.gov.it:specificheTecniche:sco:730
type	m730:Modulo_Terreno_Type
children	m730:Terreno

complexType **Reddito_Erede_Type**

diagram	
namespace	urn:www.agenziaentrate.gov.it:specificheTecniche:sco:730
type	extension of m730:Tassazione_Separata_Type

children	m730:Opzione m730:Anno m730:RedditoRitenute
----------	---

complexType Residuo_Credito_Compens_AnnoImposta_Type

diagram	
namespace	urn:www.agenziaentrate.gov.it:specificheTecniche:sco:730
type	extension of m730:Residuo_Credito_Compens_Type
children	m730:CreditoAnno m730:DiCuiCompensatoF24

complexType Residuo_Credito_Compens_Type

diagram	
namespace	urn:www.agenziaentrate.gov.it:specificheTecniche:sco:730
children	m730:CreditoAnno m730:DiCuiCompensatoF24

element Residuo_Credito_Compens_Type/CreditoAnno

diagram					
namespace	urn:www.agenziaentrate.gov.it:specificheTecniche:sco:730				
type	DatoNP_Type				
facets	<table border="1"> <tr> <td>Kind</td> <td>Value</td> </tr> <tr> <td>pattern</td> <td>[1-9]{1}[0-9]*</td> </tr> </table>	Kind	Value	pattern	[1-9]{1}[0-9]*
Kind	Value				
pattern	[1-9]{1}[0-9]*				

element Residuo_Credito_Compens_Type/DiCuiCompensatoF24

diagram					
namespace	urn:www.agenziaentrate.gov.it:specificheTecniche:sco:730				
type	DatoNP_Type				
facets	<table border="1"> <tr> <td>Kind</td> <td>Value</td> </tr> <tr> <td>pattern</td> <td>[1-9]{1}[0-9]*</td> </tr> </table>	Kind	Value	pattern	[1-9]{1}[0-9]*
Kind	Value				
pattern	[1-9]{1}[0-9]*				

complexType Riepilogo_Redditi_Type

diagram	
namespace	urn:www.agenziaentrate.gov.it:specificheTecniche:sco:730
children	m730:Dominicali m730:Agrari m730:Fabbricati m730:LavDip m730:AltriRedditi m730:ImponibileCedolare m730:ImponibileCedolareOrdinario m730:ImponibileCedolareAgevolato m730:AbitazionePrincipalePertinenze

element Riepilogo_Redditi_Type/Dominicali

diagram					
namespace	urn:www.agenziaentrate.gov.it:specificheTecniche:sco:730				
type	DatoNP_Type				
facets	<table border="1"> <tr> <td>Kind</td> <td>Value</td> </tr> <tr> <td>pattern</td> <td>[1-9]{1}[0-9]*</td> </tr> </table>	Kind	Value	pattern	[1-9]{1}[0-9]*
Kind	Value				
pattern	[1-9]{1}[0-9]*				

element Riepilogo_Redditi_Type/Agrari

diagram					
namespace	urn:www.agenziaentrate.gov.it:specificheTecniche:sco:730				
type	DatoNP_Type				
facets	<table border="1"> <tr> <td>Kind</td> <td>Value</td> </tr> <tr> <td>pattern</td> <td>[1-9]{1}[0-9]*</td> </tr> </table>	Kind	Value	pattern	[1-9]{1}[0-9]*
Kind	Value				
pattern	[1-9]{1}[0-9]*				

element Riepilogo_Redditi_Type/Fabbricati

diagram	
namespace	urn:www.agenziaentrate.gov.it:specificheTecniche:sco:730

type	DatoNP_Type	
facets	Kind	Value
	pattern	[1-9]{1}[0-9]*

element Riepilogo_Reddi_Type/LavDip

diagram		
namespace	urn:www.agenziaentrate.gov.it:specificheTecniche:sco:730	
type	DatoNP_Type	
facets	Kind	Value
	pattern	[1-9]{1}[0-9]*

element Riepilogo_Reddi_Type/AltriReddi

diagram		
namespace	urn:www.agenziaentrate.gov.it:specificheTecniche:sco:730	
type	DatoNP_Type	
facets	Kind	Value
	pattern	[1-9]{1}[0-9]*

element Riepilogo_Reddi_Type/ImponibileCedolare

diagram		
namespace	urn:www.agenziaentrate.gov.it:specificheTecniche:sco:730	
type	DatoNP_Type	
facets	Kind	Value
	pattern	[1-9]{1}[0-9]*

element Riepilogo_Reddi_Type/ImponibileCedolareOrdinario

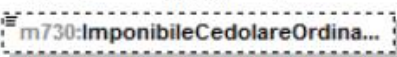
diagram		
namespace	urn:www.agenziaentrate.gov.it:specificheTecniche:sco:730	
type	DatoNP_Type	
facets	Kind	Value
	pattern	[1-9]{1}[0-9]*

element Riepilogo_Reddi_Type/ImponibileCedolareAgevolato

diagram		
namespace	urn:www.agenziaentrate.gov.it:specificheTecniche:sco:730	

type	DatoNP_Type	
facets	Kind	Value
	pattern	[1-9]{1}[0-9]*

element **Riepilogo_Redditi_Type/AbitazionePrincipalePertinenze**

diagram		
namespace	urn:www.agenziaentrate.gov.it:specificheTecniche:sco:730	
type	DatoNP_Type	
facets	Kind	Value
	pattern	[1-9]{1}[0-9]*

complexType **Ritenute_Acconti_Sospesi_Type**

diagram		
namespace	urn:www.agenziaentrate.gov.it:specificheTecniche:sco:730	
children	m730:CodiceEvento m730:lrpef m730:AddRegionalelrpef m730:AddComunalelrpef m730:SostitutivaProduttivita m730:Cedolare Secca m730:ContribSolidarieta	

element **Ritenute_Acconti_Sospesi_Type/CodiceEvento**

diagram		
namespace	urn:www.agenziaentrate.gov.it:specificheTecniche:sco:730	
type	m730:Codice_Evento_Eccezionale_Type	
facets	Kind	Value
	pattern	[1-9]
	enumeration	1
	enumeration	2
	enumeration	3
	enumeration	4
	enumeration	5
	enumeration	6
	enumeration	7
	enumeration	8

element **Ritenute_Acconti_Sospesi_Type/Irpef**

diagram	
namespace	urn:www.agenziaentrate.gov.it:specificheTecniche:sco:730
type	DatoNP_Type
facets	Kind Value pattern [1-9]{1}[0-9]*

element **Ritenute_Acconti_Sospesi_Type/AddRegionaleIrpef**

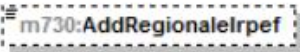
diagram	
namespace	urn:www.agenziaentrate.gov.it:specificheTecniche:sco:730
type	DatoNP_Type
facets	Kind Value pattern [1-9]{1}[0-9]*

element **Ritenute_Acconti_Sospesi_Type/AddComunaleIrpef**

diagram	
namespace	urn:www.agenziaentrate.gov.it:specificheTecniche:sco:730
type	DatoNP_Type
facets	Kind Value pattern [1-9]{1}[0-9]*

element **Ritenute_Acconti_Sospesi_Type/SostitutivaProduttivita**

diagram	
namespace	urn:www.agenziaentrate.gov.it:specificheTecniche:sco:730
type	DatoNP_Type
facets	Kind Value pattern [1-9]{1}[0-9]*

element **Ritenute_Acconti_Sospesi_Type/CedolareSecca**

diagram	
namespace	urn:www.agenziaentrate.gov.it:specificheTecniche:sco:730
type	DatoNP_Type
facets	Kind Value pattern [1-9]{1}[0-9]*

element **Ritenute_Acconti_Sospesi_Type/ContribSolidarieta**

diagram	
namespace	urn:www.agenziaentrate.gov.it:specificheTecniche:sco:730
type	DatoNP_Type
facets	Kind Value pattern [1-9]{1}[0-9]*

complexType **Ritenute_Lavoro_Dip_Type**

diagram	
namespace	urn:www.agenziaentrate.gov.it:specificheTecniche:sco:730
children	m730:Ritlrpef m730:RitAddRegionale m730:RitAccAddComunale m730:RitSaldoAddComunale m730:RitAccAddComAnnoPres

element **Ritenute_Lavoro_Dip_Type/Ritlrpef**

diagram	
namespace	urn:www.agenziaentrate.gov.it:specificheTecniche:sco:730
type	DatoNP_Type
facets	Kind Value pattern [1-9]{1}[0-9]*

element **Ritenute_Lavoro_Dip_Type/RitAddRegionale**

diagram	
namespace	urn:www.agenziaentrate.gov.it:specificheTecniche:sco:730
type	DatoNP_Type
facets	Kind Value pattern [1-9]{1}[0-9]*

element Ritenute_Lavoro_Dip_Type/RitAccAddComunale

diagram					
namespace	urn:www.agenziaentrate.gov.it:specificheTecniche:sco:730				
type	DatoNP_Type				
facets	<table border="1"> <tr> <th>Kind</th> <th>Value</th> </tr> <tr> <td>pattern</td> <td>[1-9]{1}[0-9]*</td> </tr> </table>	Kind	Value	pattern	[1-9]{1}[0-9]*
Kind	Value				
pattern	[1-9]{1}[0-9]*				

element Ritenute_Lavoro_Dip_Type/RitSaldoAddComunale

diagram					
namespace	urn:www.agenziaentrate.gov.it:specificheTecniche:sco:730				
type	DatoNP_Type				
facets	<table border="1"> <tr> <th>Kind</th> <th>Value</th> </tr> <tr> <td>pattern</td> <td>[1-9]{1}[0-9]*</td> </tr> </table>	Kind	Value	pattern	[1-9]{1}[0-9]*
Kind	Value				
pattern	[1-9]{1}[0-9]*				

element Ritenute_Lavoro_Dip_Type/RitAccAddComAnnoPres

diagram					
namespace	urn:www.agenziaentrate.gov.it:specificheTecniche:sco:730				
type	DatoNP_Type				
facets	<table border="1"> <tr> <th>Kind</th> <th>Value</th> </tr> <tr> <td>pattern</td> <td>[1-9]{1}[0-9]*</td> </tr> </table>	Kind	Value	pattern	[1-9]{1}[0-9]*
Kind	Value				
pattern	[1-9]{1}[0-9]*				

complexType Sezione_Altri_Redd_Type

diagram	
namespace	urn:www.agenziaentrate.gov.it:specificheTecniche:sco:730
children	m730:TipoReddito m730:RedditiRitenute

element Sezione_Altri_Redd_Type/TipoReddito

diagram									
namespace	urn:www.agenziaentrate.gov.it:specificheTecniche:sco:730								
type	m730:Tipo_Reddito_Da1a8_Type								
facets	<table border="1"> <tr> <th>Kind</th> <th>Value</th> </tr> <tr> <td>pattern</td> <td>[1-9]{1}[0-9]*</td> </tr> <tr> <td>enumeration</td> <td>1</td> </tr> <tr> <td>enumeration</td> <td>2</td> </tr> </table>	Kind	Value	pattern	[1-9]{1}[0-9]*	enumeration	1	enumeration	2
Kind	Value								
pattern	[1-9]{1}[0-9]*								
enumeration	1								
enumeration	2								

	enumeration	3
	enumeration	4
	enumeration	5
	enumeration	6
	enumeration	7
	enumeration	8

element Sezione_Altri_Reddi_Type/RedditiRitenute

diagram	
namespace	urn:www.agenziaentrate.gov.it:specificheTecniche:sco:730
type	m730:Redditi_Ritenute_Type
children	m730:ImportoRedditi m730:ImportoRitenute

complexType Sezione_Dati_Catastali_Recupero_Patrimonio_Edilizio_Type

diagram	
namespace	urn:www.agenziaentrate.gov.it:specificheTecniche:sco:730
children	m730:DatiCatastaliRecuperoPatrimonioEdilizio m730:DatiRegistrazioneAccatastamentoRecuperoPatrimonio_Edilizio

element

Sezione Dati Catastali Recupero Patrimonio Edilizio Type/DatiCatastaliRecuperoPatrimonioEdilizio

<p>diagram</p>	
<p>namespace</p>	<p>urn:www.agenziaentrate.gov.it:specificheTecniche:sco:730</p>
<p>type</p>	<p>extension of m730:Dati_Catastali_Recupero_Patrimonio_Edilizio_Type</p>
<p>children</p>	<p>m730:NOrdImmobile m730:Condominio m730:CodiceComune m730:TerreniUrbano m730:SezioneUrbanaComuneCatastale m730:Foglio m730:Particella m730:Subalterno</p>

element

Sezione Dati Catastali Recupero Patrimonio Edilizio Type/DatiRegistrazioneAccatastamentoRecuperoPatrimonio Edilizio

<p>diagram</p>	
<p>namespace</p>	<p>urn:www.agenziaentrate.gov.it:specificheTecniche:sco:730</p>
<p>type</p>	<p>m730:Dati_Registrazione_Accatastamento_Recupero_Patrimonio_Edilizio_Type</p>
<p>children</p>	<p>m730:NOrdImmobile m730:Condominio m730:EstremiRegistrazioneContratto m730:DataDomandaAccatastamento m730:NumeroDomandaAccatastamento m730:ProvinciaUfficioDomandaAccatastamento</p>

complexType Soggetto_Fiscale_730_Type

diagram	
namespace	urn:www.agenziaentrate.gov.it:specificheTecniche:sco:730
children	m730:CodiceFiscale m730:Email m730:Telefono m730:Cellulare

element Soggetto_Fiscale_730_Type/CodiceFiscale

diagram					
namespace	urn:www.agenziaentrate.gov.it:specificheTecniche:sco:730				
type	DatoCF_Type				
facets	<table border="1"> <tr> <th>Kind</th> <th>Value</th> </tr> <tr> <td>pattern</td> <td>[0-9]{11}[A-Z]{6}[0-9LMNPQRSTUVWXYZ]{2}[A-Z]{1}[0-9LMNPQRSTUVWXYZ]{2}[A-Z]{1}[0-9LMNPQRSTUVWXYZ]{3}[A-Z]{1}</td> </tr> </table>	Kind	Value	pattern	[0-9]{11}[A-Z]{6}[0-9LMNPQRSTUVWXYZ]{2}[A-Z]{1}[0-9LMNPQRSTUVWXYZ]{2}[A-Z]{1}[0-9LMNPQRSTUVWXYZ]{3}[A-Z]{1}
Kind	Value				
pattern	[0-9]{11}[A-Z]{6}[0-9LMNPQRSTUVWXYZ]{2}[A-Z]{1}[0-9LMNPQRSTUVWXYZ]{2}[A-Z]{1}[0-9LMNPQRSTUVWXYZ]{3}[A-Z]{1}				

element Soggetto_Fiscale_730_Type/Email

diagram					
namespace	urn:www.agenziaentrate.gov.it:specificheTecniche:sco:730				
type	DatoEM_Type				
facets	<table border="1"> <tr> <th>Kind</th> <th>Value</th> </tr> <tr> <td>pattern</td> <td>[a-zA-Z0-9._%'\-'\&quot;?^~=]+\@[a-zA-Z0-9.\-]+\.[a-zA-Z]{2,4}</td> </tr> </table>	Kind	Value	pattern	[a-zA-Z0-9._%'\-'\"?^~=]+\@[a-zA-Z0-9.\-]+\.[a-zA-Z]{2,4}
Kind	Value				
pattern	[a-zA-Z0-9._%'\-'\"?^~=]+\@[a-zA-Z0-9.\-]+\.[a-zA-Z]{2,4}				

element Soggetto_Fiscale_730_Type/Telefono

diagram					
namespace	urn:www.agenziaentrate.gov.it:specificheTecniche:sco:730				
type	DatoAN_Type				
facets	<table border="1"> <tr> <th>Kind</th> <th>Value</th> </tr> <tr> <td>pattern</td> <td>([0-9A-Z-]{1}&quot;){1}([0-9A-Z&amp;]]'\-\'.,, '°\^\(\ \)\}À É É Ì Ò Ú Û &quot;:\ \ / +)*</td> </tr> </table>	Kind	Value	pattern	([0-9A-Z-]{1}"){1}([0-9A-Z&]]'\-\'.,, '°\^\(\ \)\}À É É Ì Ò Ú Û ":\ \ / +)*
Kind	Value				
pattern	([0-9A-Z-]{1}"){1}([0-9A-Z&]]'\-\'.,, '°\^\(\ \)\}À É É Ì Ò Ú Û ":\ \ / +)*				

element Soggetto_Fiscale_730_Type/Cellulare

diagram	
namespace	urn:www.agenziaentrate.gov.it:specificheTecniche:sco:730

element Spese_Arredo_Type/NumeroRata

diagram									
namespace	urn:www.agenziaentrate.gov.it:specificheTecniche:sco:730								
type	m730:Numero_RateDa1A2_Type								
facets	<table border="1"> <thead> <tr> <th>Kind</th> <th>Value</th> </tr> </thead> <tbody> <tr> <td>pattern</td> <td>[1-9]</td> </tr> <tr> <td>enumeration</td> <td>1</td> </tr> <tr> <td>enumeration</td> <td>2</td> </tr> </tbody> </table>	Kind	Value	pattern	[1-9]	enumeration	1	enumeration	2
Kind	Value								
pattern	[1-9]								
enumeration	1								
enumeration	2								

element Spese_Arredo_Type/Importo

diagram					
namespace	urn:www.agenziaentrate.gov.it:specificheTecniche:sco:730				
type	DatoNP_Type				
facets	<table border="1"> <thead> <tr> <th>Kind</th> <th>Value</th> </tr> </thead> <tbody> <tr> <td>pattern</td> <td>[1-9]{1}[0-9]*</td> </tr> </tbody> </table>	Kind	Value	pattern	[1-9]{1}[0-9]*
Kind	Value				
pattern	[1-9]{1}[0-9]*				

complexType Spese_Rateizzate_Anni_Precedenti_Type

diagram	
namespace	urn:www.agenziaentrate.gov.it:specificheTecniche:sco:730
children	m730:Codice m730:Importo

element Spese_Rateizzate_Anni_Precedenti_Type/Codice

diagram											
namespace	urn:www.agenziaentrate.gov.it:specificheTecniche:sco:730										
type	m730:Codice_Spese_Rateizzate_Anni_Precedenti_Type										
facets	<table border="1"> <thead> <tr> <th>Kind</th> <th>Value</th> </tr> </thead> <tbody> <tr> <td>pattern</td> <td>[1-9]{1}[0-9]*</td> </tr> <tr> <td>enumeration</td> <td>2</td> </tr> <tr> <td>enumeration</td> <td>3</td> </tr> <tr> <td>enumeration</td> <td>4</td> </tr> </tbody> </table>	Kind	Value	pattern	[1-9]{1}[0-9]*	enumeration	2	enumeration	3	enumeration	4
Kind	Value										
pattern	[1-9]{1}[0-9]*										
enumeration	2										
enumeration	3										
enumeration	4										

element Spese_Rateizzate_Anni_Precedenti_Type/Importo

diagram	
namespace	urn:www.agenziaentrate.gov.it:specificheTecniche:sco:730

type	DatoNP_Type				
facets	<table border="1"> <thead> <tr> <th>Kind</th> <th>Value</th> </tr> </thead> <tbody> <tr> <td>pattern</td> <td>[1-9]{1}[0-9]*</td> </tr> </tbody> </table>	Kind	Value	pattern	[1-9]{1}[0-9]*
Kind	Value				
pattern	[1-9]{1}[0-9]*				

complexType Spese_Rateizzate_Type

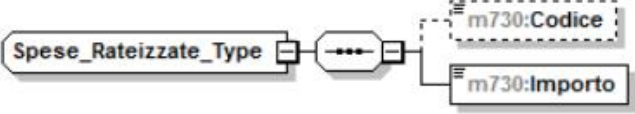
diagram	
namespace	urn:www.agenziaentrate.gov.it:specificheTecniche:sco:730
children	m730:Codice m730:Importo

element Spese_Rateizzate_Type/Codice

diagram													
namespace	urn:www.agenziaentrate.gov.it:specificheTecniche:sco:730												
type	m730:Codice Spese_Rateizzate_Type												
facets	<table border="1"> <thead> <tr> <th>Kind</th> <th>Value</th> </tr> </thead> <tbody> <tr> <td>pattern</td> <td>[1-9]{1}[0-9]*</td> </tr> <tr> <td>enumeration</td> <td>1</td> </tr> <tr> <td>enumeration</td> <td>2</td> </tr> <tr> <td>enumeration</td> <td>3</td> </tr> <tr> <td>enumeration</td> <td>4</td> </tr> </tbody> </table>	Kind	Value	pattern	[1-9]{1}[0-9]*	enumeration	1	enumeration	2	enumeration	3	enumeration	4
Kind	Value												
pattern	[1-9]{1}[0-9]*												
enumeration	1												
enumeration	2												
enumeration	3												
enumeration	4												

element Spese_Rateizzate_Type/Importo

diagram					
namespace	urn:www.agenziaentrate.gov.it:specificheTecniche:sco:730				
type	DatoNP_Type				
facets	<table border="1"> <thead> <tr> <th>Kind</th> <th>Value</th> </tr> </thead> <tbody> <tr> <td>pattern</td> <td>[1-9]{1}[0-9]*</td> </tr> </tbody> </table>	Kind	Value	pattern	[1-9]{1}[0-9]*
Kind	Value				
pattern	[1-9]{1}[0-9]*				

complexType Tassazione_Separata_Type

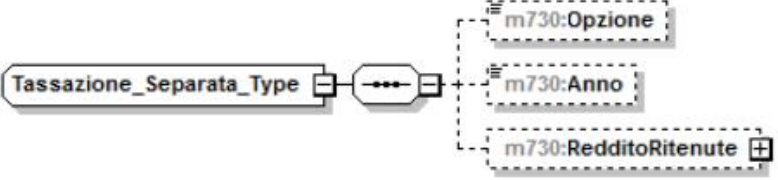
diagram	
namespace	urn:www.agenziaentrate.gov.it:specificheTecniche:sco:730
children	m730:Opzione m730:Anno m730:RedditoRitenute

element Tassazione_Separata_Type/Opzione

diagram	
namespace	urn:www.agenziaentrate.gov.it:specificheTecniche:sco:730
type	DatoCB_Type
facets	Kind Value pattern [01]

element Tassazione_Separata_Type/Anno

diagram	
namespace	urn:www.agenziaentrate.gov.it:specificheTecniche:sco:730
type	DatoDA_Type
facets	Kind Value pattern (18 19 20)[0-9]{2}

element Tassazione_Separata_Type/RedditoRitenute

diagram	
namespace	urn:www.agenziaentrate.gov.it:specificheTecniche:sco:730
type	m730:Redditi_Ritenute_Type
children	m730:ImportoRedditi m730:ImportoRitenute

complexType Terreno_Type

diagram	
namespace	urn:www.agenziaentrate.gov.it:specificheTecniche:sco:730
children	m730:RedDominicale m730:Titolo m730:RedAgrario m730:GiorniPossesso m730:PercPossesso m730:CanoneVincolistico m730:CasiParticolari m730:CasellaContinuazione m730:CasellalmuNonDovuta m730:CasellaColtivatoreDiretto

element Terreno_Type/RedDominicale

diagram					
namespace	urn:www.agenziaentrate.gov.it:specificheTecniche:sco:730				
type	DatoNP Type				
facets	<table border="0"> <tr> <td>Kind</td> <td>Value</td> </tr> <tr> <td>pattern</td> <td>[1-9]{1}[0-9]*</td> </tr> </table>	Kind	Value	pattern	[1-9]{1}[0-9]*
Kind	Value				
pattern	[1-9]{1}[0-9]*				

element Terreno_Type/Titolo

diagram																			
namespace	urn:www.agenziaentrate.gov.it:specificheTecniche:sco:730																		
type	m730:TitoloTerreno_Type																		
facets	<table border="0"> <tr> <td>Kind</td> <td>Value</td> </tr> <tr> <td>pattern</td> <td>[1-9]{1}[0-9]*</td> </tr> <tr> <td>enumeration</td> <td>1</td> </tr> <tr> <td>enumeration</td> <td>2</td> </tr> <tr> <td>enumeration</td> <td>3</td> </tr> <tr> <td>enumeration</td> <td>4</td> </tr> <tr> <td>enumeration</td> <td>5</td> </tr> <tr> <td>enumeration</td> <td>6</td> </tr> <tr> <td>enumeration</td> <td>7</td> </tr> </table>	Kind	Value	pattern	[1-9]{1}[0-9]*	enumeration	1	enumeration	2	enumeration	3	enumeration	4	enumeration	5	enumeration	6	enumeration	7
Kind	Value																		
pattern	[1-9]{1}[0-9]*																		
enumeration	1																		
enumeration	2																		
enumeration	3																		
enumeration	4																		
enumeration	5																		
enumeration	6																		
enumeration	7																		

	enumeration 10
--	----------------

element Terreno_Type/RedAgrario

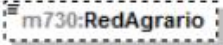
diagram					
namespace	urn:www.agenziaentrate.gov.it:specificheTecniche:sco:730				
type	DatoNP_Type				
facets	<table border="1"> <thead> <tr> <th>Kind</th> <th>Value</th> </tr> </thead> <tbody> <tr> <td>pattern</td> <td>[1-9]{1}[0-9]*</td> </tr> </tbody> </table>	Kind	Value	pattern	[1-9]{1}[0-9]*
Kind	Value				
pattern	[1-9]{1}[0-9]*				

element Terreno_Type/GiorniPossesso

diagram					
namespace	urn:www.agenziaentrate.gov.it:specificheTecniche:sco:730				
type	DatoGA_Type				
facets	<table border="1"> <thead> <tr> <th>Kind</th> <th>Value</th> </tr> </thead> <tbody> <tr> <td>pattern</td> <td>[1-9]{1}([1-9][0-9])?([12][0-9][0-9])?(3[0-5][0-9])?(36[0-5])?</td> </tr> </tbody> </table>	Kind	Value	pattern	[1-9]{1}([1-9][0-9])?([12][0-9][0-9])?(3[0-5][0-9])?(36[0-5])?
Kind	Value				
pattern	[1-9]{1}([1-9][0-9])?([12][0-9][0-9])?(3[0-5][0-9])?(36[0-5])?				

element Terreno_Type/PercPossesso

diagram					
namespace	urn:www.agenziaentrate.gov.it:specificheTecniche:sco:730				
type	DatoPC_Type				
facets	<table border="1"> <thead> <tr> <th>Kind</th> <th>Value</th> </tr> </thead> <tbody> <tr> <td>pattern</td> <td>[0-9]?[0-9](\d{1,3})? 100(\d{1,3})?</td> </tr> </tbody> </table>	Kind	Value	pattern	[0-9]?[0-9](\d{1,3})? 100(\d{1,3})?
Kind	Value				
pattern	[0-9]?[0-9](\d{1,3})? 100(\d{1,3})?				

element Terreno_Type/CanoneVincolistico

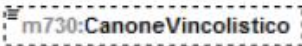
diagram					
namespace	urn:www.agenziaentrate.gov.it:specificheTecniche:sco:730				
type	DatoNP_Type				
facets	<table border="1"> <thead> <tr> <th>Kind</th> <th>Value</th> </tr> </thead> <tbody> <tr> <td>pattern</td> <td>[1-9]{1}[0-9]*</td> </tr> </tbody> </table>	Kind	Value	pattern	[1-9]{1}[0-9]*
Kind	Value				
pattern	[1-9]{1}[0-9]*				

element Terreno_Type/CasiParticolari

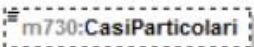
diagram					
namespace	urn:www.agenziaentrate.gov.it:specificheTecniche:sco:730				
type	m730:CasiParticolariTerreni_Type				
facets	<table border="1"> <thead> <tr> <th>Kind</th> <th>Value</th> </tr> </thead> <tbody> <tr> <td>pattern</td> <td>[1-9]{1}[0-9]*</td> </tr> </tbody> </table>	Kind	Value	pattern	[1-9]{1}[0-9]*
Kind	Value				
pattern	[1-9]{1}[0-9]*				

	pattern	[1-9]
	enumeration	2
	enumeration	3
	enumeration	4
	enumeration	6

element Terreno_Type/CasellaContinuazione

diagram					
namespace	urn:www.agenziaentrate.gov.it:specificheTecniche:sco:730				
type	DatoCB_Type				
facets	<table border="1"> <tr> <th>Kind</th> <th>Value</th> </tr> <tr> <td>pattern</td> <td>[01]</td> </tr> </table>	Kind	Value	pattern	[01]
Kind	Value				
pattern	[01]				

element Terreno_Type/CasellalmuNonDovuta

diagram											
namespace	urn:www.agenziaentrate.gov.it:specificheTecniche:sco:730										
type	restriction of DatoN1_Type										
facets	<table border="1"> <tr> <th>Kind</th> <th>Value</th> </tr> <tr> <td>pattern</td> <td>[1-9]</td> </tr> <tr> <td>enumeration</td> <td>1</td> </tr> <tr> <td>enumeration</td> <td>2</td> </tr> <tr> <td>enumeration</td> <td>3</td> </tr> </table>	Kind	Value	pattern	[1-9]	enumeration	1	enumeration	2	enumeration	3
Kind	Value										
pattern	[1-9]										
enumeration	1										
enumeration	2										
enumeration	3										

element Terreno_Type/CasellaColtivatoreDiretto

diagram					
namespace	urn:www.agenziaentrate.gov.it:specificheTecniche:sco:730				
type	DatoCB_Type				
facets	<table border="1"> <tr> <th>Kind</th> <th>Value</th> </tr> <tr> <td>pattern</td> <td>[01]</td> </tr> </table>	Kind	Value	pattern	[01]
Kind	Value				
pattern	[01]				

element ElencoFonti

diagram	
namespace	urn:www.agenziaentrate.gov.it:specificheTecniche:sco:730
type	m730:ElencoFontiType
children	m730:Fonte

element Sintetico730

diagram	<p>The diagram shows a box labeled 'Sintetico730' connected to a dashed-line box containing three child elements: 'm730:DatiAnagrafici', 'm730:DataElaborazione', and 'm730:ElencoFonti'.</p>
namespace	urn:www.agenziaentrate.gov.it:specificheTecniche:sco:730
children	m730:DatiAnagrafici m730:DataElaborazione m730:ElencoFonti

element Sintetico730/DatiAnagrafici

diagram	<p>The diagram shows a box labeled 'm730:DatiAnagrafici' connected to a dashed-line box containing one child element: 'm730:Anagrafica'. The entire dashed-line box is highlighted with a yellow background and labeled 'm730:DatiAnagraficiType'.</p>
namespace	urn:www.agenziaentrate.gov.it:specificheTecniche:sco:730
type	m730:DatiAnagraficiType
children	m730:Anagrafica

element Sintetico730/DataElaborazione

diagram	<p>The diagram shows a box labeled 'm730:DataElaborazione'.</p>				
namespace	urn:www.agenziaentrate.gov.it:specificheTecniche:sco:730				
type	m730:DataType				
facets	<table border="1"> <thead> <tr> <th>Kind</th> <th>Value</th> </tr> </thead> <tbody> <tr> <td>pattern</td> <td>((([0-9]{12}[0-9]{3}[01])([013578]1012)\d{4}) ((([0-9]{12}[0-9]{30})([0469]11)\d{4}) ((([0-9]{11}[0-9]2[0-8])([02]\d{4}) ((29)([02]([02468][048]00)) ((29)([02]([13579][26]00)) ((29)([02]([0-9][0-9][0][48]) ((29)([02]([0-9][0-9][2468][048]) ((29)([02]([0-9][0-9][13579][26]))</td> </tr> </tbody> </table>	Kind	Value	pattern	((([0-9]{12}[0-9]{3}[01])([013578]1012)\d{4}) ((([0-9]{12}[0-9]{30})([0469]11)\d{4}) ((([0-9]{11}[0-9]2[0-8])([02]\d{4}) ((29)([02]([02468][048]00)) ((29)([02]([13579][26]00)) ((29)([02]([0-9][0-9][0][48]) ((29)([02]([0-9][0-9][2468][048]) ((29)([02]([0-9][0-9][13579][26]))
Kind	Value				
pattern	((([0-9]{12}[0-9]{3}[01])([013578]1012)\d{4}) ((([0-9]{12}[0-9]{30})([0469]11)\d{4}) ((([0-9]{11}[0-9]2[0-8])([02]\d{4}) ((29)([02]([02468][048]00)) ((29)([02]([13579][26]00)) ((29)([02]([0-9][0-9][0][48]) ((29)([02]([0-9][0-9][2468][048]) ((29)([02]([0-9][0-9][13579][26]))				

complexType AnagraficaType

diagram	<p>The diagram shows a box labeled 'AnagraficaType' connected to a dashed-line box containing three child elements: 'm730:CodiceFiscale', 'm730:Nome', and 'm730:Cognome'.</p>
namespace	urn:www.agenziaentrate.gov.it:specificheTecniche:sco:730
children	m730:CodiceFiscale m730:Nome m730:Cognome

element AnagraficaType/CodiceFiscale

diagram	
namespace	urn:www.agenziaentrate.gov.it:specificheTecniche:sco:730
type	xs:string

element AnagraficaType/Nome

diagram	
namespace	urn:www.agenziaentrate.gov.it:specificheTecniche:sco:730
type	xs:string

element AnagraficaType/Cognome

diagram	
namespace	urn:www.agenziaentrate.gov.it:specificheTecniche:sco:730
type	xs:string

complexType DatiAnagraficiType

diagram	
namespace	urn:www.agenziaentrate.gov.it:specificheTecniche:sco:730
children	m730:Anagrafica

element DatiAnagraficiType/Anagrafica

diagram	
namespace	urn:www.agenziaentrate.gov.it:specificheTecniche:sco:730
type	m730:AnagraficaType
children	m730:CodiceFiscale m730:Nome m730:Cognome

complexType DettaglioFonteType

diagram	
namespace	urn:www.agenziaentrate.gov.it:specificheTecniche:sco:730
children	m730:Testata m730:TestataImporto m730:TestataUtilizzo m730:Dettaglio

element DettaglioFonteType/Testata

diagram	
namespace	urn:www.agenziaentrate.gov.it:specificheTecniche:sco:730
type	xs:string

element DettaglioFonteType/TestataImporto

diagram	
namespace	urn:www.agenziaentrate.gov.it:specificheTecniche:sco:730
type	xs:string

element DettaglioFonteType/TestataUtilizzo

diagram	
namespace	urn:www.agenziaentrate.gov.it:specificheTecniche:sco:730
type	xs:string

element **DettaglioFonteType/Dettaglio**

diagram	
namespace	urn:www.agenziaentrate.gov.it:specificheTecniche:sco:730
type	m730:DettaglioType
children	m730:Contenuto m730:Importo m730:Utilizzo

complexType **DettaglioType**

diagram	
namespace	urn:www.agenziaentrate.gov.it:specificheTecniche:sco:730
children	m730:Contenuto m730:Importo m730:Utilizzo

element **DettaglioType/Contenuto**

diagram	
namespace	urn:www.agenziaentrate.gov.it:specificheTecniche:sco:730
type	xs:string

element **DettaglioType/Importo**

diagram					
namespace	urn:www.agenziaentrate.gov.it:specificheTecniche:sco:730				
type	m730:ImportoType				
facets	<table border="0"> <tr> <td>Kind</td> <td>Value</td> </tr> <tr> <td>pattern</td> <td>(\-[1-9] [1-9])[0-9]*</td> </tr> </table>	Kind	Value	pattern	(\-[1-9] [1-9])[0-9]*
Kind	Value				
pattern	(\-[1-9] [1-9])[0-9]*				

element DettaglioType/Utilizzo

diagram	
namespace	urn:www.agenziaentrate.gov.it:specificheTecniche:sco:730
type	xs:string

complexType ElencoFontiType

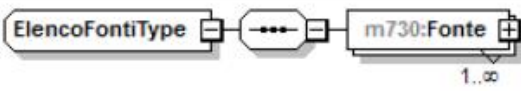
diagram	
namespace	urn:www.agenziaentrate.gov.it:specificheTecniche:sco:730
children	m730:Fonte

element ElencoFontiType/Fonte

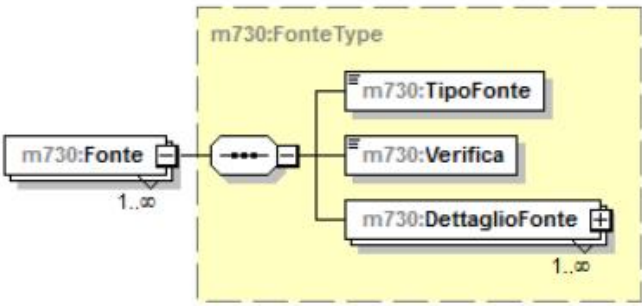
diagram	
namespace	urn:www.agenziaentrate.gov.it:specificheTecniche:sco:730
type	m730:FonteType
children	m730:TipoFonte m730:Verifica m730:DettaglioFonte

complexType FonteType

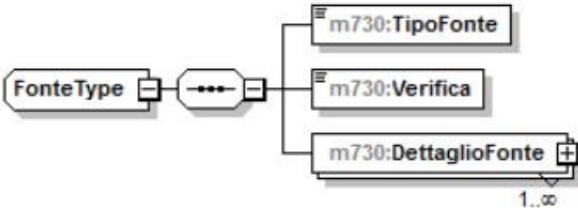
diagram	
namespace	urn:www.agenziaentrate.gov.it:specificheTecniche:sco:730
children	m730:TipoFonte m730:Verifica m730:DettaglioFonte

element FonteType/TipoFonte

diagram	
namespace	urn:www.agenziaentrate.gov.it:specificheTecniche:sco:730
type	xs:string

element FonteType/Verifica

diagram	
namespace	urn:www.agenziaentrate.gov.it:specificheTecniche:sco:730
type	xs:int

element FonteType/DettaglioFonte

diagram	
namespace	urn:www.agenziaentrate.gov.it:specificheTecniche:sco:730
type	m730:DettaglioFonteType
children	m730:Testata m730:TestataImporto m730:TestataUtilizzo m730:Dettaglio

simpleType DataType

namespace	urn:www.agenziaentrate.gov.it:specificheTecniche:sco:730				
type	restriction of xs:string				
facets	<table border="1"> <thead> <tr> <th>Kind</th> <th>Value</th> </tr> </thead> <tbody> <tr> <td>pattern</td> <td>((([0-9]{12} [12][0-9]{3}[01])([013578] 10 12)\d{4}) ((([0-9]{1-9} [12][0-9]{30})([469] 11)\d{4}) ((([0-9]{1-9})2[0-8])([02]\d{4}) ((29)(02)([02468][048]00)) ((29)(02)([13579][26]00)) ((29)(02)([0-9][0-9][0][48])) ((29)(02)([0-9][0-9][2468][048])) ((29)(02)([0-9][0-9][13579][26]))))</td> </tr> </tbody> </table>	Kind	Value	pattern	((([0-9]{12} [12][0-9]{3}[01])([013578] 10 12)\d{4}) ((([0-9]{1-9} [12][0-9]{30})([469] 11)\d{4}) ((([0-9]{1-9})2[0-8])([02]\d{4}) ((29)(02)([02468][048]00)) ((29)(02)([13579][26]00)) ((29)(02)([0-9][0-9][0][48])) ((29)(02)([0-9][0-9][2468][048])) ((29)(02)([0-9][0-9][13579][26]))))
Kind	Value				
pattern	((([0-9]{12} [12][0-9]{3}[01])([013578] 10 12)\d{4}) ((([0-9]{1-9} [12][0-9]{30})([469] 11)\d{4}) ((([0-9]{1-9})2[0-8])([02]\d{4}) ((29)(02)([02468][048]00)) ((29)(02)([13579][26]00)) ((29)(02)([0-9][0-9][0][48])) ((29)(02)([0-9][0-9][2468][048])) ((29)(02)([0-9][0-9][13579][26]))))				

simpleType ImportoType

namespace	urn:www.agenziaentrate.gov.it:specificheTecniche:sco:730				
type	restriction of xs:string				
facets	<table border="1"> <thead> <tr> <th>Kind</th> <th>Value</th> </tr> </thead> <tbody> <tr> <td>pattern</td> <td>(\-[1-9] [1-9])[0-9]*</td> </tr> </tbody> </table>	Kind	Value	pattern	(\-[1-9] [1-9])[0-9]*
Kind	Value				
pattern	(\-[1-9] [1-9])[0-9]*				

simpleType DatoAN_Type

namespace	urn:www.agenziaentrate.gov.it:specificheTecniche:common				
type	restriction of xs:string				
facets	<table border="1"> <tr> <td>Kind</td> <td>Value</td> </tr> <tr> <td>pattern</td> <td>{([0-9A-Z\-_]\&quot;){1}([0-9A-Z&amp;])["\-_\.!@*\^ \(\)\ À É É Ì Ò Ú Û &quot; \ \\ /+)*</td> </tr> </table>	Kind	Value	pattern	{([0-9A-Z\-_]\"){1}([0-9A-Z&])["\-_\.!@*\^ \(\)\ À É É Ì Ò Ú Û " \ \\ /+)*
Kind	Value				
pattern	{([0-9A-Z\-_]\"){1}([0-9A-Z&])["\-_\.!@*\^ \(\)\ À É É Ì Ò Ú Û " \ \\ /+)*				

simpleType DatoCB12_Type

namespace	urn:www.agenziaentrate.gov.it:specificheTecniche:common				
type	restriction of xs:byte				
facets	<table border="1"> <tr> <td>Kind</td> <td>Value</td> </tr> <tr> <td>pattern</td> <td>[10]{12}</td> </tr> </table>	Kind	Value	pattern	[10]{12}
Kind	Value				
pattern	[10]{12}				

simpleType DatoCB_Type

namespace	urn:www.agenziaentrate.gov.it:specificheTecniche:common				
type	restriction of xs:byte				
facets	<table border="1"> <tr> <td>Kind</td> <td>Value</td> </tr> <tr> <td>pattern</td> <td>[01]</td> </tr> </table>	Kind	Value	pattern	[01]
Kind	Value				
pattern	[01]				

simpleType DatoCF_Type

namespace	urn:www.agenziaentrate.gov.it:specificheTecniche:common				
type	restriction of xs:string				
facets	<table border="1"> <tr> <td>Kind</td> <td>Value</td> </tr> <tr> <td>pattern</td> <td>[0-9]{11}[A-Z]{6}[0-9LMNPQRSTUVWXYZ]{2}[A-Z]{1}[0-9LMNPQRSTUVWXYZ]{2}[A-Z]{1}[0-9LMNPQRSTUVWXYZ]{3}[A-Z]{1}</td> </tr> </table>	Kind	Value	pattern	[0-9]{11}[A-Z]{6}[0-9LMNPQRSTUVWXYZ]{2}[A-Z]{1}[0-9LMNPQRSTUVWXYZ]{2}[A-Z]{1}[0-9LMNPQRSTUVWXYZ]{3}[A-Z]{1}
Kind	Value				
pattern	[0-9]{11}[A-Z]{6}[0-9LMNPQRSTUVWXYZ]{2}[A-Z]{1}[0-9LMNPQRSTUVWXYZ]{2}[A-Z]{1}[0-9LMNPQRSTUVWXYZ]{3}[A-Z]{1}				

simpleType DatoCN_Type

namespace	urn:www.agenziaentrate.gov.it:specificheTecniche:common				
type	restriction of xs:string				
facets	<table border="1"> <tr> <td>Kind</td> <td>Value</td> </tr> <tr> <td>pattern</td> <td>[0-9]{11}</td> </tr> </table>	Kind	Value	pattern	[0-9]{11}
Kind	Value				
pattern	[0-9]{11}				

simpleType DatoCP_Type

namespace	urn:www.agenziaentrate.gov.it:specificheTecniche:common				
type	restriction of xs:string				
facets	<table border="1"> <tr> <td>Kind</td> <td>Value</td> </tr> <tr> <td>pattern</td> <td>[0-9]{5}</td> </tr> </table>	Kind	Value	pattern	[0-9]{5}
Kind	Value				
pattern	[0-9]{5}				

simpleType DatoD6_Type

namespace	urn:www.agenziaentrate.gov.it:specificheTecniche:common
type	restriction of xs:string

facets	Kind pattern	Value ((0[0-9]) (1[0-2])) (19 20)[0-9][0-9]
--------	-----------------	--

simpleType DatoDA_Type

namespace	urn:www.agenziaentrate.gov.it:specificheTecniche:common	
type	restriction of xs:string	
facets	Kind pattern	Value (18 19 20)[0-9]{2}

simpleType DatoDN_Type

namespace	urn:www.agenziaentrate.gov.it:specificheTecniche:common	
type	restriction of xs:string	
facets	Kind pattern	Value (((0[1-9] [12][0-9] 3[01])(0[13578] 10 12)\d{4})) (((0[1-9] [12][0-9] 30)(0[469] 11)\d{4})) ((0[1-9] 1[0-9] 2[0-8])(02)\d{4})) ((29)(02)([02468][048]00)) ((29)(02)([13579][26]00)) ((29)(02)([0-9][0-9][0][48])) ((29)(02)([0-9][0-9][2468][048])) ((29)(02)([0-9][0-9][13579][26]))

simpleType DatoDT_Type

namespace	urn:www.agenziaentrate.gov.it:specificheTecniche:common	
type	restriction of xs:string	
facets	Kind pattern	Value (((0[1-9] [12][0-9] 3[01])(0[13578] 10 12)\d{4})) (((0[1-9] [12][0-9] 30)(0[469] 11)\d{4})) ((0[1-9] 1[0-9] 2[0-8])(02)\d{4})) ((29)(02)([02468][048]00)) ((29)(02)([13579][26]00)) ((29)(02)([0-9][0-9][0][48])) ((29)(02)([0-9][0-9][2468][048])) ((29)(02)([0-9][0-9][13579][26]))

simpleType DatoEM_Type

namespace	urn:www.agenziaentrate.gov.it:specificheTecniche:common	
type	restriction of xs:string	
facets	Kind pattern	Value [a-zA-Z0-9._%!'"?^~=]+@[a-zA-Z0-9.\-]+\.[a-zA-Z]{2,4}

simpleType DatoGA_Type

namespace	urn:www.agenziaentrate.gov.it:specificheTecniche:common	
type	restriction of xs:string	
facets	Kind pattern	Value [1-9] (1[0-9]) (12)[0-9][0-9] (3[0-5][0-9]) (36[0-5])

simpleType DatoN1_Type

namespace	urn:www.agenziaentrate.gov.it:specificheTecniche:common	
type	restriction of xs:string	
facets	Kind pattern	Value [1-9]

simpleType DatoNP_Type

namespace	urn:www.agenziaentrate.gov.it:specificheTecniche:common	
type	restriction of xs:string	
facets	Kind	Value
	pattern	[1-9]{1}[0-9]*

simpleType DatoNU_Type

namespace	urn:www.agenziaentrate.gov.it:specificheTecniche:common	
type	restriction of xs:string	
facets	Kind	Value
	pattern	(\-[1-9] [1-9])[0-9]*

simpleType DatoPC_Type

namespace	urn:www.agenziaentrate.gov.it:specificheTecniche:common	
type	restriction of xs:string	
facets	Kind	Value
	pattern	[0-9]?[0-9](\,d{1,3})? 100(\,0{1,3})?

simpleType DatoPI_Type

namespace	urn:www.agenziaentrate.gov.it:specificheTecniche:common	
type	restriction of xs:string	
facets	Kind	Value
	pattern	[0-7][0-9]{10}

simpleType DatoQU_Type

namespace	urn:www.agenziaentrate.gov.it:specificheTecniche:common	
type	restriction of xs:string	
facets	Kind	Value
	pattern	[0-9]+(\,[0-9]{1,5})?

simpleType DatoTL_Type

namespace	urn:www.agenziaentrate.gov.it:specificheTecniche:common	
type	restriction of xs:string	
facets	Kind	Value
	pattern	[0-9]*

simpleType DatoVP_Type

namespace	urn:www.agenziaentrate.gov.it:specificheTecniche:common	
type	restriction of xs:string	
facets	Kind	Value
	pattern	[0-9]+,[0-9]{2}

simpleType Anno Anticipazione Fondo Pensione Type

namespace	urn:www.agenziaentrate.gov.it:specificheTecniche:sco:730	
type	restriction of DatoNP_Type	
facets	Kind	Value
	pattern	[1-9](1)[0-9]*
	enumeration	2007
	enumeration	2008
	enumeration	2009
	enumeration	2010
	enumeration	2011
	enumeration	2012
	enumeration	2013
	enumeration	2014

simpleType Anno Patrimonio Edilizio Situazioni Particolari Type

namespace	urn:www.agenziaentrate.gov.it:specificheTecniche:sco:730	
type	restriction of DatoNP_Type	
facets	Kind	Value
	pattern	[1-9](1)[0-9]*
	enumeration	2010
	enumeration	2011

simpleType Anno Recupero Patrimonio Edilizio Type

namespace	urn:www.agenziaentrate.gov.it:specificheTecniche:sco:730	
type	restriction of DatoNP_Type	
facets	Kind	Value
	pattern	[1-9](1)[0-9]*
	enumeration	2005
	enumeration	2006
	enumeration	2007
	enumeration	2008
	enumeration	2009
	enumeration	2010
	enumeration	2011
	enumeration	2012
	enumeration	2013
	enumeration	2014

simpleType Anno Risparmio Energetico Type

namespace	urn:www.agenziaentrate.gov.it:specificheTecniche:sco:730	
type	restriction of DatoNP_Type	
facets	Kind	Value
	pattern	[1-9](1)[0-9]*
	enumeration	2008
	enumeration	2010
	enumeration	2011
	enumeration	2012
	enumeration	2013
	enumeration	2014

simpleType Casella_Codice_Type

namespace	urn:www.agenziaentrate.gov.it:specificheTecniche:sco:730	
type	restriction of DatoN1_Type	
facets	Kind	Value
	pattern	[1-9]
	enumeration	1
	enumeration	4

simpleType Casella_Istruzioni_Type

namespace	urn:www.agenziaentrate.gov.it:specificheTecniche:sco:730	
type	restriction of DatoN1_Type	
facets	Kind	Value
	pattern	[1-9]
	enumeration	1
	enumeration	2
	enumeration	3
	enumeration	4

simpleType Casi_Particolari_Risp_Ener_Type

namespace	urn:www.agenziaentrate.gov.it:specificheTecniche:sco:730	
type	restriction of DatoN1_Type	
facets	Kind	Value
	pattern	[1-9]
	enumeration	1
	enumeration	2
	enumeration	3

simpleType CasiParticolariFabbricato_Type

namespace	urn:www.agenziaentrate.gov.it:specificheTecniche:sco:730	
type	restriction of DatoN1_Type	
facets	Kind	Value
	pattern	[1-9]
	enumeration	1
	enumeration	3
	enumeration	4
	enumeration	5
	enumeration	6

simpleType CasiParticolariTerreni_Type

namespace	urn:www.agenziaentrate.gov.it:specificheTecniche:sco:730	
type	restriction of DatoN1_Type	
facets	Kind	Value
	pattern	[1-9]
	enumeration	2
	enumeration	3
	enumeration	4
	enumeration	6

simpleType Codice_Altre_Detrazioni_Type

namespace	urn:www.agenziaentrate.gov.it:specificheTecniche:sco:730	
type	restriction of DatoNP_Type	
facets	Kind	Value
	pattern	[1-9]{1}[0-9]*
	enumeration	1
	enumeration	2

simpleType Codice_Altre_Spese_Type

namespace	urn:www.agenziaentrate.gov.it:specificheTecniche:sco:730	
type	restriction of DatoNP_Type	
facets	Kind	Value
	pattern	[1-9]{1}[0-9]*
	enumeration	8
	enumeration	9
	enumeration	10
	enumeration	11
	enumeration	13
	enumeration	14
	enumeration	15
	enumeration	16
	enumeration	17
	enumeration	18
	enumeration	20
	enumeration	21
	enumeration	22
	enumeration	23
	enumeration	24
	enumeration	25
	enumeration	26
	enumeration	27
	enumeration	28
	enumeration	29
	enumeration	30
	enumeration	31
	enumeration	32
	enumeration	33
	enumeration	35
	enumeration	36
	enumeration	37
	enumeration	41
	enumeration	42
	enumeration	99

simpleType Codice_Altri_Oneri_Type

namespace	urn:www.agenziaentrate.gov.it:specificheTecniche:sco:730	
type	restriction of DatoNP_Type	
facets	Kind	Value
	pattern	[1-9]{1}[0-9]*
	enumeration	1
	enumeration	2
	enumeration	3
	enumeration	4
	enumeration	5
	enumeration	6

simpleType Codice_Evento_Eccezionale_Type

namespace	urn:www.agenziaentrate.gov.it:specificheTecniche:sco:730	
type	restriction of DatoN1_Type	
facets	Kind	Value
	pattern	[1-9]
	enumeration	1
	enumeration	2
	enumeration	3
	enumeration	4
	enumeration	5
	enumeration	6
	enumeration	7
	enumeration	8

simpleType Codice_Spese_Rateizzate_Anni_Precedenti_Type

namespace	urn:www.agenziaentrate.gov.it:specificheTecniche:sco:730	
type	restriction of DatoNP_Type	
facets	Kind	Value
	pattern	[1-9]{1}[0-9]*
	enumeration	2
	enumeration	3
	enumeration	4

simpleType Codice_Spese_Rateizzate_Type

namespace	urn:www.agenziaentrate.gov.it:specificheTecniche:sco:730	
type	restriction of DatoNP_Type	
facets	Kind	Value
	pattern	[1-9]{1}[0-9]*
	enumeration	1
	enumeration	2
	enumeration	3
	enumeration	4

simpleType CodiceCanone_Type

namespace	urn:www.agenziaentrate.gov.it:specificheTecniche:sco:730	
type	restriction of DatoN1_Type	
facets	Kind	Value
	pattern	[1-9]
	enumeration	1
	enumeration	2
	enumeration	3
	enumeration	4

simpleType FabbricatoAgev_Numero_Rigo_Type

namespace	urn:www.agenziaentrate.gov.it:specificheTecniche:sco:730	
type	restriction of DatoNP_Type	
facets	Kind	Value
	pattern	[1-9]{1}[0-9]*
	enumeration	1
	enumeration	2
	enumeration	3

	enumeration	4
	enumeration	5
	enumeration	6
	enumeration	7
	enumeration	8
	enumeration	9
	enumeration	10

simpleType Indeterminato_Determinato_Type

namespace	urn:www.agenziaentrate.gov.it:specificheTecniche:sco:730	
type	restriction of DatoN1_Type	
facets	Kind	Value
	pattern	[1-9]
	enumeration	1
	enumeration	2

simpleType Integrativo_Type

namespace	urn:www.agenziaentrate.gov.it:specificheTecniche:sco:730	
type	restriction of DatoN1_Type	
facets	Kind	Value
	pattern	[1-9]
	enumeration	1
	enumeration	2
	enumeration	3

simpleType Intero_Porzione_Type

namespace	urn:www.agenziaentrate.gov.it:specificheTecniche:sco:730	
type	restriction of DatoAN_Type	
facets	Kind	Value
	pattern	{(0-9A-Z[-"]{1}){0-9A-Z&#amp;#92; ' - . ° ^*\(\) À É È Ì Ò Ù Û Ü " \ \\ \ /+)*
	enumeration	I
	enumeration	P

simpleType Mesi_Type

namespace	urn:www.agenziaentrate.gov.it:specificheTecniche:sco:730	
type	restriction of DatoNP_Type	
facets	Kind	Value
	pattern	[1-9]{1}[0-9]*
	enumeration	1
	enumeration	2
	enumeration	3
	enumeration	4
	enumeration	5
	enumeration	6
	enumeration	7
	enumeration	8
	enumeration	9
	enumeration	10
	enumeration	11
	enumeration	12

simpleType Numero_Rata_Risparmi_Energetico_Type

namespace	urn:www.agenziaentrate.gov.it:specificheTecniche:sco:730	
type	restriction of DatoNP_Type	
facets	Kind	Value
	pattern	[1-9]{1}[0-9]*
	enumeration	1
	enumeration	2
	enumeration	3
	enumeration	4
	enumeration	5
	enumeration	6
	enumeration	7

simpleType Numero_Rate5o10_Type

namespace	urn:www.agenziaentrate.gov.it:specificheTecniche:sco:730	
type	restriction of DatoNP_Type	
facets	Kind	Value
	pattern	[1-9]{1}[0-9]*
	enumeration	5
	enumeration	10

simpleType Numero_RateDa1A2_Type

namespace	urn:www.agenziaentrate.gov.it:specificheTecniche:sco:730	
type	restriction of DatoN1_Type	
facets	Kind	Value
	pattern	[1-9]
	enumeration	1
	enumeration	2

simpleType Numero_RateDa1A3_Type

namespace	urn:www.agenziaentrate.gov.it:specificheTecniche:sco:730	
type	restriction of DatoN1_Type	
facets	Kind	Value
	pattern	[1-9]
	enumeration	1
	enumeration	2
	enumeration	3

simpleType Numero_RateDa1A4_Type

namespace	urn:www.agenziaentrate.gov.it:specificheTecniche:sco:730	
type	restriction of DatoN1_Type	
facets	Kind	Value
	pattern	[1-9]
	enumeration	1
	enumeration	2
	enumeration	3
	enumeration	4

simpleType Numero_RateDa1A5_Type

namespace	urn:www.agenziaentrate.gov.it:specificheTecniche:sco:730	
type	restriction of DatoN1_Type	
facets	Kind	Value
	pattern	[1-9]
	enumeration	1
	enumeration	2
	enumeration	3
	enumeration	4
	enumeration	5

simpleType Numero_RateDa1A6_Type

namespace	urn:www.agenziaentrate.gov.it:specificheTecniche:sco:730	
type	restriction of DatoN1_Type	
facets	Kind	Value
	pattern	[1-9]
	enumeration	1
	enumeration	2
	enumeration	3
	enumeration	4
	enumeration	5
	enumeration	6

simpleType Numero_RateDa2A5_Type

namespace	urn:www.agenziaentrate.gov.it:specificheTecniche:sco:730	
type	restriction of DatoNP_Type	
facets	Kind	Value
	pattern	[1-9](1)[0-9]*
	enumeration	2
	enumeration	3
	enumeration	4
	enumeration	5

simpleType Periodo_Spese_Ristrutturazione_Type

namespace	urn:www.agenziaentrate.gov.it:specificheTecniche:sco:730	
type	restriction of DatoN1_Type	
facets	Kind	Value
	pattern	[1-9]
	enumeration	1
	enumeration	2
	enumeration	3
	enumeration	4

simpleType Rate10_Type

namespace	urn:www.agenziaentrate.gov.it:specificheTecniche:sco:730	
type	restriction of DatoNP_Type	
facets	Kind	Value
	pattern	[1-9](1)[0-9]*
	enumeration	1
	enumeration	2
	enumeration	3

	enumeration	4
	enumeration	5
	enumeration	6
	enumeration	7
	enumeration	8
	enumeration	9
	enumeration	10

simpleType Rate5_Type

namespace	urn:www.agenziaentrate.gov.it:specificheTecniche:sco:730	
type	restriction of DatoNP_Type	
facets	Kind	Value
	pattern	[1-9]{1}[0-9]*
	enumeration	4
	enumeration	5

simpleType Rate_Risparmio_Energetico_Type

namespace	urn:www.agenziaentrate.gov.it:specificheTecniche:sco:730	
type	restriction of DatoNP_Type	
facets	Kind	Value
	pattern	[1-9]{1}[0-9]*
	enumeration	3
	enumeration	4
	enumeration	5
	enumeration	6
	enumeration	7
	enumeration	8
	enumeration	9
	enumeration	10

simpleType Reintegro_Totale_Parziale_Type

namespace	urn:www.agenziaentrate.gov.it:specificheTecniche:sco:730	
type	restriction of DatoN1_Type	
facets	Kind	Value
	pattern	[1-9]
	enumeration	1
	enumeration	2

simpleType Rettificativo_Type

namespace	urn:www.agenziaentrate.gov.it:specificheTecniche:sco:730	
type	restriction of DatoN1_Type	
facets	Kind	Value
	pattern	[1-9]
	enumeration	1
	enumeration	2
	enumeration	3

simpleType Rideterminazione_Rate_Type

namespace	urn:www.agenziaentrate.gov.it:specificheTecniche:sco:730	
-----------	--	--

type	restriction of DatoNP_Type	
facets	Kind	Value
	pattern	[1-9]{1}[0-9]*
	enumeration	10

simpleType Ripart_Risparmio_Energetico_Type

namespace	urn:www.agenziaentrate.gov.it:specificheTecniche:sco:730	
type	restriction of DatoNP_Type	
facets	Kind	Value
	pattern	[1-9]{1}[0-9]*
	enumeration	4
	enumeration	5
	enumeration	6
	enumeration	7
	enumeration	8
	enumeration	9
	enumeration	10

simpleType Serie_Registrazione_Contratto_Type

namespace	urn:www.agenziaentrate.gov.it:specificheTecniche:sco:730	
type	restriction of DatoAN_Type	
facets	Kind	Value
	pattern	([0-9A-Z\-\"]{1})([0-9A-Z&:] ' \" . ! ° \" \\(\\) À É È Ì Ò Ù Ú " \\ \\ \\+)*
	enumeration	3
	enumeration	3A
	enumeration	3B
	enumeration	3P
	enumeration	3T

simpleType Stato_Civile_Coniuge_Type

namespace	urn:www.agenziaentrate.gov.it:specificheTecniche:sco:730	
type	restriction of DatoNP_Type	
facets	Kind	Value
	pattern	[1-9]{1}[0-9]*
	enumeration	2
	enumeration	4

simpleType Stato_Civile_Type

namespace	urn:www.agenziaentrate.gov.it:specificheTecniche:sco:730	
type	restriction of DatoNP_Type	
facets	Kind	Value
	pattern	[1-9]{1}[0-9]*
	enumeration	7
	enumeration	8

simpleType Terreni_Urbano_Type

namespace	urn:www.agenziaentrate.gov.it:specificheTecniche:sco:730	
type	restriction of DatoAN_Type	

simpleType Tipo Reddito Da1a3 Type

namespace	urn:www.agenziaentrate.gov.it:specificheTecniche:sco:730	
type	restriction of DatoN1_Type	
facets	Kind	Value
	pattern	[1-9]
	enumeration	1
	enumeration	2
	enumeration	3

simpleType Tipo Reddito Da1a4 Type

namespace	urn:www.agenziaentrate.gov.it:specificheTecniche:sco:730	
type	restriction of DatoN1_Type	
facets	Kind	Value
	pattern	[1-9]
	enumeration	1
	enumeration	2
	enumeration	3
	enumeration	4

simpleType Tipo Reddito Da1a6 Type

namespace	urn:www.agenziaentrate.gov.it:specificheTecniche:sco:730	
type	restriction of DatoN1_Type	
facets	Kind	Value
	pattern	[1-9]
	enumeration	1
	enumeration	2
	enumeration	3
	enumeration	4
	enumeration	5
	enumeration	6

simpleType Tipo Reddito Da1a7 Type

namespace	urn:www.agenziaentrate.gov.it:specificheTecniche:sco:730	
type	restriction of DatoN1_Type	
facets	Kind	Value
	pattern	[1-9]
	enumeration	1
	enumeration	2
	enumeration	3
	enumeration	4
	enumeration	5
	enumeration	6
	enumeration	7

simpleType Tipo Reddito Da1a8 Type

namespace	urn:www.agenziaentrate.gov.it:specificheTecniche:sco:730	
type	restriction of DatoNP_Type	

facets	Kind	Value
	pattern	[1-9](1)[0-9]*
	enumeration	1
	enumeration	2
	enumeration	3
	enumeration	4
	enumeration	5
	enumeration	6
	enumeration	7
enumeration	8	

simpleType Tipo_Redito_Da1a9_Type

namespace	urn:www.agenziaentrate.gov.it:specificheTecniche:sco:730	
type	restriction of DatoNP_Type	
facets	Kind	Value
	pattern	[1-9](1)[0-9]*
	enumeration	1
	enumeration	2
	enumeration	3
	enumeration	4
	enumeration	5
	enumeration	6
	enumeration	7
enumeration	8	
enumeration	9	

simpleType Tipologia_Soggetto_AssFisc_Type

namespace	urn:www.agenziaentrate.gov.it:specificheTecniche:sco:730	
type	restriction of DatoN1_Type	
facets	Kind	Value
	pattern	[1-9]
	enumeration	1
	enumeration	2
	enumeration	3
	enumeration	4
enumeration	5	

simpleType TitoloTerreno_Type

namespace	urn:www.agenziaentrate.gov.it:specificheTecniche:sco:730	
type	restriction of DatoNP_Type	
facets	Kind	Value
	pattern	[1-9](1)[0-9]*
	enumeration	1
	enumeration	2
	enumeration	3
	enumeration	4
	enumeration	5
	enumeration	6
	enumeration	7
	enumeration	10

simpleType Utilizzo_Fabbricato_Type

namespace	urn:www.agenziaentrate.gov.it:specificheTecniche:sco:730	
-----------	--	--

type	restriction of DatoNP_Type	
facets	Kind	Value
	pattern	[1-9](1)[0-9]*
	enumeration	1
	enumeration	2
	enumeration	3
	enumeration	4
	enumeration	5
	enumeration	8
	enumeration	9
	enumeration	10
	enumeration	11
	enumeration	12
	enumeration	14
	enumeration	15
	enumeration	16
	enumeration	17

element **Documento**

diagram					
namespace	urn:www.agenziaentrate.gov.it:specificheTecniche:common				
type	Documento_Type				
attributes	Name	Type	Use	Default	Fixed
	identificativo	Identificativo_Type	required		

complexType **Documento_Type**

diagram					
namespace	urn:www.agenziaentrate.gov.it:specificheTecniche:common				
attributes	Name	Type	Use	Default	Fixed
	identificativo	Identificativo_Type	required		

attribute **Documento_Type/@identificativo**

type	Identificativo_Type	
facets	Kind	Value
	pattern	[0-9]{4}[1-9] [0-9]{3}[1-9][0-9] [0-9]{2}[1-9][0-9]{2} [0-9][1-9][0-9]{3} [1-9][0-9]{4}

simpleType Identificativo_Type

namespace	urn:www.agenziaentrate.gov.it:specificheTecniche:common
type	restriction of xs:string
facets	Kind Value pattern [0-9]{4}[1-9][0-9]{3}[1-9][0-9][0-9]{2}[1-9][0-9]{2}[0-9][1-9][0-9]{3}[1-9][0-9]{4}

complexType Dati_Anagrafici_Type

diagram	
namespace	urn:www.agenziaentrate.gov.it:specificheTecniche:sco:common
children	Cognome Nome Sesso DataNascita ComuneNascita ProvinciaNascita

element Dati_Anagrafici_Type/Cognome

diagram	
namespace	urn:www.agenziaentrate.gov.it:specificheTecniche:sco:common
type	DatoAN_Type
facets	Kind Value pattern ([0-9A-Z-']"){1}([0-9A-Z&]''\.\.,/°*\(\)\)\À È É Ì Ò Ù Û " \N } +)*

element Dati_Anagrafici_Type/Nome

diagram	
namespace	urn:www.agenziaentrate.gov.it:specificheTecniche:sco:common
type	DatoAN_Type
facets	Kind Value pattern ([0-9A-Z-']"){1}([0-9A-Z&]''\.\.,/°*\(\)\)\À È É Ì Ò Ù Û " \N } +)*

element Dati_Anagrafici_Type/Sesso

diagram	
---------	--

namespace	urn:www.agenziaentrate.gov.it:specificheTecniche:sco:common								
type	<u>Sesso Type</u>								
facets	<table border="1"> <tr> <th>Kind</th> <th>Value</th> </tr> <tr> <td>pattern</td> <td>{([0-9A-Z-])&quot;}{1}([0-9A-Z&amp;]; ' ~ \., /° ^*\ (\) À È É Ì Ò Ù Û &quot; \ \\ / +)*</td> </tr> <tr> <td>enumeration</td> <td>M</td> </tr> <tr> <td>enumeration</td> <td>F</td> </tr> </table>	Kind	Value	pattern	{([0-9A-Z-])"}{1}([0-9A-Z&]; ' ~ \., /° ^*\ (\) À È É Ì Ò Ù Û " \ \\ / +)*	enumeration	M	enumeration	F
Kind	Value								
pattern	{([0-9A-Z-])"}{1}([0-9A-Z&]; ' ~ \., /° ^*\ (\) À È É Ì Ò Ù Û " \ \\ / +)*								
enumeration	M								
enumeration	F								

element **Dati Anagrafici Type/DataNascita**

diagram					
namespace	urn:www.agenziaentrate.gov.it:specificheTecniche:sco:common				
type	<u>DatoDT Type</u>				
facets	<table border="1"> <tr> <th>Kind</th> <th>Value</th> </tr> <tr> <td>pattern</td> <td>((([0-9]{12} ([0-9]{3}([0-9]{10} ([0-9]{12} (\\d{4})) ((([0-9]{1-9}){12} ([0-9]{30} (0[469]{11} (\\d{4})) ((0[1-9] 1[0-9])2[0-8])02)(\\d{4}))) ((29)(02)([02468]{048}00)) ((29)(02)([13579]{26}00)) ((29)(02)([0-9]{0-9}[0]{48})) ((29)(02)([0-9]{0-9}[2468]{048})) ((29)(02)([0-9]{0-9}[13579]{26})))))</td> </tr> </table>	Kind	Value	pattern	((([0-9]{12} ([0-9]{3}([0-9]{10} ([0-9]{12} (\\d{4})) ((([0-9]{1-9}){12} ([0-9]{30} (0[469]{11} (\\d{4})) ((0[1-9] 1[0-9])2[0-8])02)(\\d{4}))) ((29)(02)([02468]{048}00)) ((29)(02)([13579]{26}00)) ((29)(02)([0-9]{0-9}[0]{48})) ((29)(02)([0-9]{0-9}[2468]{048})) ((29)(02)([0-9]{0-9}[13579]{26})))))
Kind	Value				
pattern	((([0-9]{12} ([0-9]{3}([0-9]{10} ([0-9]{12} (\\d{4})) ((([0-9]{1-9}){12} ([0-9]{30} (0[469]{11} (\\d{4})) ((0[1-9] 1[0-9])2[0-8])02)(\\d{4}))) ((29)(02)([02468]{048}00)) ((29)(02)([13579]{26}00)) ((29)(02)([0-9]{0-9}[0]{48})) ((29)(02)([0-9]{0-9}[2468]{048})) ((29)(02)([0-9]{0-9}[13579]{26})))))				

element **Dati Anagrafici Type/ComuneNascita**

diagram					
namespace	urn:www.agenziaentrate.gov.it:specificheTecniche:sco:common				
type	<u>DatoAN Type</u>				
facets	<table border="1"> <tr> <th>Kind</th> <th>Value</th> </tr> <tr> <td>pattern</td> <td>{([0-9A-Z-])&quot;}{1}([0-9A-Z&amp;]; ' ~ \., /° ^*\ (\) À È É Ì Ò Ù Û &quot; \ \\ / +)*</td> </tr> </table>	Kind	Value	pattern	{([0-9A-Z-])"}{1}([0-9A-Z&]; ' ~ \., /° ^*\ (\) À È É Ì Ò Ù Û " \ \\ / +)*
Kind	Value				
pattern	{([0-9A-Z-])"}{1}([0-9A-Z&]; ' ~ \., /° ^*\ (\) À È É Ì Ò Ù Û " \ \\ / +)*				

element **Dati Anagrafici Type/ProvinciaNascita**

diagram	
namespace	urn:www.agenziaentrate.gov.it:specificheTecniche:sco:common
type	<u>PN Type</u>

complexType Dati_Sottoscrittore_Type

diagram	
namespace	urn:www.agenziaentrate.gov.it:specificheTecniche:sco:common
children	CodiceFiscale CodiceCarica CodiceFiscaleSocieta DatiAnagrafici ResidenzaEstera Telefono DataCarica InizioProcedura ProceduraNonTerminata FineProcedura

element Dati_Sottoscrittore_Type/CodiceFiscale

diagram					
namespace	urn:www.agenziaentrate.gov.it:specificheTecniche:sco:common				
type	DatoCF_Type				
facets	<table border="1"> <thead> <tr> <th>Kind</th> <th>Value</th> </tr> </thead> <tbody> <tr> <td>pattern</td> <td>[0-9]{11}[A-Z]{6}[0-9LMNPQRSTU]{2}[A-Z]{1}[0-9LMNPQRSTU]{2}[A-Z]{1}[0-9LMNPQRSTU]{3}[A-Z]{1}</td> </tr> </tbody> </table>	Kind	Value	pattern	[0-9]{11}[A-Z]{6}[0-9LMNPQRSTU]{2}[A-Z]{1}[0-9LMNPQRSTU]{2}[A-Z]{1}[0-9LMNPQRSTU]{3}[A-Z]{1}
Kind	Value				
pattern	[0-9]{11}[A-Z]{6}[0-9LMNPQRSTU]{2}[A-Z]{1}[0-9LMNPQRSTU]{2}[A-Z]{1}[0-9LMNPQRSTU]{3}[A-Z]{1}				

element Dati_Sottoscrittore_Type/CodiceCarica

diagram																					
namespace	urn:www.agenziaentrate.gov.it:specificheTecniche:sco:common																				
type	Codice Carica Type																				
facets	<table border="1"> <thead> <tr> <th>Kind</th> <th>Value</th> </tr> </thead> <tbody> <tr> <td>pattern</td> <td>[1-9]{1}[0-9]*</td> </tr> <tr> <td>enumeration</td> <td>1</td> </tr> <tr> <td>enumeration</td> <td>2</td> </tr> <tr> <td>enumeration</td> <td>3</td> </tr> <tr> <td>enumeration</td> <td>4</td> </tr> <tr> <td>enumeration</td> <td>5</td> </tr> <tr> <td>enumeration</td> <td>6</td> </tr> <tr> <td>enumeration</td> <td>7</td> </tr> <tr> <td>enumeration</td> <td>8</td> </tr> </tbody> </table>	Kind	Value	pattern	[1-9]{1}[0-9]*	enumeration	1	enumeration	2	enumeration	3	enumeration	4	enumeration	5	enumeration	6	enumeration	7	enumeration	8
Kind	Value																				
pattern	[1-9]{1}[0-9]*																				
enumeration	1																				
enumeration	2																				
enumeration	3																				
enumeration	4																				
enumeration	5																				
enumeration	6																				
enumeration	7																				
enumeration	8																				

	enumeration 9
	enumeration 10
	enumeration 11
	enumeration 12
	enumeration 13
	enumeration 14
	enumeration 15

element Dati_Sottoscrittore_Type/CodiceFiscaleSocieta

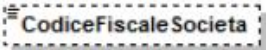
diagram	
namespace	urn:www.agenziaentrate.gov.it:specificheTecniche:sco:common
type	DatoCN_Type
facets	Kind Value pattern [0-9]{11}

element Dati_Sottoscrittore_Type/DatiAnagrafici

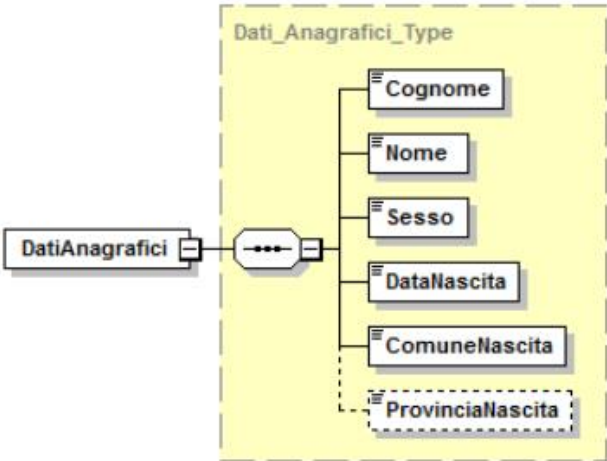
diagram	
namespace	urn:www.agenziaentrate.gov.it:specificheTecniche:sco:common
type	Dati_Anagrafici_Type
children	Cognome Nome Sesso DataNascita ComuneNascita ProvinciaNascita

element **Dati_Sottoscrittore_Type/ResidenzaEstera**

diagram	
namespace	urn:www.agenziaentrate.gov.it:specificheTecniche:sco:common
type	Residenza_Estera_Type
children	CodiceStatoEstero StatoFederato LocalitaEstero IndirizzoEstero

element **Dati_Sottoscrittore_Type/Telefono**

diagram					
namespace	urn:www.agenziaentrate.gov.it:specificheTecniche:sco:common				
type	DatoTL_Type				
facets	<table border="1"> <thead> <tr> <th>Kind</th> <th>Value</th> </tr> </thead> <tbody> <tr> <td>pattern</td> <td>[0-9]*</td> </tr> </tbody> </table>	Kind	Value	pattern	[0-9]*
Kind	Value				
pattern	[0-9]*				

element **Dati_Sottoscrittore_Type/DataCarica**

diagram					
namespace	urn:www.agenziaentrate.gov.it:specificheTecniche:sco:common				
type	DatoDT_Type				
facets	<table border="1"> <thead> <tr> <th>Kind</th> <th>Value</th> </tr> </thead> <tbody> <tr> <td>pattern</td> <td>((([01-9][12][0-9]3[01])(0[13578]1012)\d{4}) ([01-9][12][0-9]30)(0[469]11)\d{4}) ([01-9]1[0-9]2[0-8])(02)\d{4}) ((29)(02)([02468][048]00)) ((29)(02)([13579][26]00)) ((29)(02)([0-9][0-9][048])) ((29)(02)([0-9][0-9][2468][048])) ((29)(02)([0-9][0-9][13579][26]))</td> </tr> </tbody> </table>	Kind	Value	pattern	((([01-9][12][0-9]3[01])(0[13578]1012)\d{4}) ([01-9][12][0-9]30)(0[469]11)\d{4}) ([01-9]1[0-9]2[0-8])(02)\d{4}) ((29)(02)([02468][048]00)) ((29)(02)([13579][26]00)) ((29)(02)([0-9][0-9][048])) ((29)(02)([0-9][0-9][2468][048])) ((29)(02)([0-9][0-9][13579][26]))
Kind	Value				
pattern	((([01-9][12][0-9]3[01])(0[13578]1012)\d{4}) ([01-9][12][0-9]30)(0[469]11)\d{4}) ([01-9]1[0-9]2[0-8])(02)\d{4}) ((29)(02)([02468][048]00)) ((29)(02)([13579][26]00)) ((29)(02)([0-9][0-9][048])) ((29)(02)([0-9][0-9][2468][048])) ((29)(02)([0-9][0-9][13579][26]))				

element **Dati_Sottoscrittore_Type/InizioProcedura**

diagram					
namespace	urn:www.agenziaentrate.gov.it:specificheTecniche:sco:common				
type	DatoDT_Type				
facets	<table border="1"> <thead> <tr> <th>Kind</th> <th>Value</th> </tr> </thead> <tbody> <tr> <td>pattern</td> <td>((([01-9][12][0-9]3[01])(0[13578]1012)\d{4}) ([01-9][12][0-9]30)(0[469]11)\d{4}) ([01-9]1[0-9]2[0-8])(02)\d{4}) ((29)(02)([02468][048]00)) ((29)(02)([13579][26]00)) ((29)(02)([0-9][0-9][048])) ((29)(02)([0-9][0-9][2468][048])) ((29)(02)([0-9][0-9][13579][26]))</td> </tr> </tbody> </table>	Kind	Value	pattern	((([01-9][12][0-9]3[01])(0[13578]1012)\d{4}) ([01-9][12][0-9]30)(0[469]11)\d{4}) ([01-9]1[0-9]2[0-8])(02)\d{4}) ((29)(02)([02468][048]00)) ((29)(02)([13579][26]00)) ((29)(02)([0-9][0-9][048])) ((29)(02)([0-9][0-9][2468][048])) ((29)(02)([0-9][0-9][13579][26]))
Kind	Value				
pattern	((([01-9][12][0-9]3[01])(0[13578]1012)\d{4}) ([01-9][12][0-9]30)(0[469]11)\d{4}) ([01-9]1[0-9]2[0-8])(02)\d{4}) ((29)(02)([02468][048]00)) ((29)(02)([13579][26]00)) ((29)(02)([0-9][0-9][048])) ((29)(02)([0-9][0-9][2468][048])) ((29)(02)([0-9][0-9][13579][26]))				

element **Dati_Sottoscrittore_Type/ProceduraNonTerminata**

diagram	
namespace	urn:www.agenziaentrate.gov.it:specificheTecniche:sco:common
type	DatoCB_Type
facets	Kind Value pattern [01]

element **Dati_Sottoscrittore_Type/FineProcedura**

diagram	
namespace	urn:www.agenziaentrate.gov.it:specificheTecniche:sco:common
type	DatoDT_Type
facets	Kind Value pattern (((0[1-9][12][0-9]3[01])(0[13578]10[12]\d{4})) ((0[1-9][12][0-9]30)(0[469]11)\d{4})) ((0[1-9]1[0-9]2[0-8](02)\d{4})) ((29)(02)(02468[048]00)) ((29)(02)(13579[26]00)) ((29)(02)(0[0-9][0][48])) ((29)(02)(0[0-9][2468][048])) ((29)(02)(0[0-9][13579][26]))))

complexType **Domicilio_EE_Type**

diagram	
namespace	urn:www.agenziaentrate.gov.it:specificheTecniche:sco:common
children	Comune Provincia CodiceComune Indirizzo Cap DataVariazione

element **Domicilio_EE_Type/Comune**

diagram	
namespace	urn:www.agenziaentrate.gov.it:specificheTecniche:sco:common
type	DatoAN_Type
facets	Kind Value pattern ([0-9A-Z\-_]"){1}([0-9A-Z&] \- \. , ° ' \(\) À È É Ì Ò Ù Û " \ \+)*

element **Domicilio_EE_Type/Provincia**

diagram	
namespace	urn:www.agenziaentrate.gov.it:specificheTecniche:sco:common
type	PE_Type

element **Domicilio_EE_Type/CodiceComune**

diagram					
namespace	urn:www.agenziaentrate.gov.it:specificheTecniche:sco:common				
type	DatoAN_Type				
facets	<table border="1"> <tr> <td>Kind</td> <td>Value</td> </tr> <tr> <td>pattern</td> <td>{([0-9A-Z-])&quot;}{1}([0-9A-Z&amp;] \- \., / ^*\(\) À È É Ì Ò Ù Ú &quot; \ \+)*</td> </tr> </table>	Kind	Value	pattern	{([0-9A-Z-])"}{1}([0-9A-Z&] \- \., / ^*\(\) À È É Ì Ò Ù Ú " \ \+)*
Kind	Value				
pattern	{([0-9A-Z-])"}{1}([0-9A-Z&] \- \., / ^*\(\) À È É Ì Ò Ù Ú " \ \+)*				

element **Domicilio_EE_Type/Indirizzo**

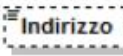
diagram					
namespace	urn:www.agenziaentrate.gov.it:specificheTecniche:sco:common				
type	DatoAN_Type				
facets	<table border="1"> <tr> <td>Kind</td> <td>Value</td> </tr> <tr> <td>pattern</td> <td>{([0-9A-Z-])&quot;}{1}([0-9A-Z&amp;] \- \., / ^*\(\) À È É Ì Ò Ù Ú &quot; \ \+)*</td> </tr> </table>	Kind	Value	pattern	{([0-9A-Z-])"}{1}([0-9A-Z&] \- \., / ^*\(\) À È É Ì Ò Ù Ú " \ \+)*
Kind	Value				
pattern	{([0-9A-Z-])"}{1}([0-9A-Z&] \- \., / ^*\(\) À È É Ì Ò Ù Ú " \ \+)*				

element **Domicilio_EE_Type/Cap**

diagram					
namespace	urn:www.agenziaentrate.gov.it:specificheTecniche:sco:common				
type	DatoCP_Type				
facets	<table border="1"> <tr> <td>Kind</td> <td>Value</td> </tr> <tr> <td>pattern</td> <td>[0-9]{5}</td> </tr> </table>	Kind	Value	pattern	[0-9]{5}
Kind	Value				
pattern	[0-9]{5}				

element **Domicilio_EE_Type/DataVariazione**

diagram					
namespace	urn:www.agenziaentrate.gov.it:specificheTecniche:sco:common				
type	DatoD6_Type				
facets	<table border="1"> <tr> <td>Kind</td> <td>Value</td> </tr> <tr> <td>pattern</td> <td>(([00-9]) ([10-2])) ([19 20][0-9][0-9])</td> </tr> </table>	Kind	Value	pattern	(([00-9]) ([10-2])) ([19 20][0-9][0-9])
Kind	Value				
pattern	(([00-9]) ([10-2])) ([19 20][0-9][0-9])				

complexType Domicilio_Fiscale_Type

diagram	
namespace	urn:www.agenziaentrate.gov.it:specificheTecniche:sco:common
type	extension of Domicilio_Ita_Type
children	Comune Provincia CodiceComune Indirizzo Cap DataVariazione

element Domicilio_Fiscale_Type/DataVariazione

diagram					
namespace	urn:www.agenziaentrate.gov.it:specificheTecniche:sco:common				
type	DatoD6_Type				
facets	<table border="1"> <thead> <tr> <th>Kind</th> <th>Value</th> </tr> </thead> <tbody> <tr> <td>pattern</td> <td>(([0-9])([10-2]))((19 20)[0-9][0-9])</td> </tr> </tbody> </table>	Kind	Value	pattern	(([0-9])([10-2]))((19 20)[0-9][0-9])
Kind	Value				
pattern	(([0-9])([10-2]))((19 20)[0-9][0-9])				

complexType Domicilio_Ita_Type

diagram	
namespace	urn:www.agenziaentrate.gov.it:specificheTecniche:sco:common
children	Comune Provincia CodiceComune Indirizzo Cap

element Domicilio_Ita_Type/Comune

diagram					
namespace	urn:www.agenziaentrate.gov.it:specificheTecniche:sco:common				
type	DatoAN_Type				
facets	<table border="1"> <tr> <td>Kind</td> <td>Value</td> </tr> <tr> <td>pattern</td> <td>{([0-9A-Z-])&quot;}{1}([0-9A-Z&amp;])["\-\.\, /°\^\(\)\ À É È Ì Ò Ù Ú &quot; \ \ }{+}</td> </tr> </table>	Kind	Value	pattern	{([0-9A-Z-])"}{1}([0-9A-Z&])["\-\.\, /°\^\(\)\ À É È Ì Ò Ù Ú " \ \ }{+}
Kind	Value				
pattern	{([0-9A-Z-])"}{1}([0-9A-Z&])["\-\.\, /°\^\(\)\ À É È Ì Ò Ù Ú " \ \ }{+}				

element Domicilio_Ita_Type/Provincia

diagram	
namespace	urn:www.agenziaentrate.gov.it:specificheTecniche:sco:common
type	PR_Type

element Domicilio_Ita_Type/CodiceComune

diagram					
namespace	urn:www.agenziaentrate.gov.it:specificheTecniche:sco:common				
type	DatoAN_Type				
facets	<table border="1"> <tr> <td>Kind</td> <td>Value</td> </tr> <tr> <td>pattern</td> <td>{([0-9A-Z-])&quot;}{1}([0-9A-Z&amp;])["\-\.\, /°\^\(\)\ À É È Ì Ò Ù Ú &quot; \ \ }{+}</td> </tr> </table>	Kind	Value	pattern	{([0-9A-Z-])"}{1}([0-9A-Z&])["\-\.\, /°\^\(\)\ À É È Ì Ò Ù Ú " \ \ }{+}
Kind	Value				
pattern	{([0-9A-Z-])"}{1}([0-9A-Z&])["\-\.\, /°\^\(\)\ À É È Ì Ò Ù Ú " \ \ }{+}				

element Domicilio_Ita_Type/Indirizzo

diagram					
namespace	urn:www.agenziaentrate.gov.it:specificheTecniche:sco:common				
type	DatoAN_Type				
facets	<table border="1"> <tr> <td>Kind</td> <td>Value</td> </tr> <tr> <td>pattern</td> <td>{([0-9A-Z-])&quot;}{1}([0-9A-Z&amp;])["\-\.\, /°\^\(\)\ À É È Ì Ò Ù Ú &quot; \ \ }{+}</td> </tr> </table>	Kind	Value	pattern	{([0-9A-Z-])"}{1}([0-9A-Z&])["\-\.\, /°\^\(\)\ À É È Ì Ò Ù Ú " \ \ }{+}
Kind	Value				
pattern	{([0-9A-Z-])"}{1}([0-9A-Z&])["\-\.\, /°\^\(\)\ À É È Ì Ò Ù Ú " \ \ }{+}				

element Domicilio_Ita_Type/Cap

diagram					
namespace	urn:www.agenziaentrate.gov.it:specificheTecniche:sco:common				
type	DatoCP_Type				
facets	<table border="1"> <tr> <td>Kind</td> <td>Value</td> </tr> <tr> <td>pattern</td> <td>[0-9]{5}</td> </tr> </table>	Kind	Value	pattern	[0-9]{5}
Kind	Value				
pattern	[0-9]{5}				

complexType Firma_Revisione_Type

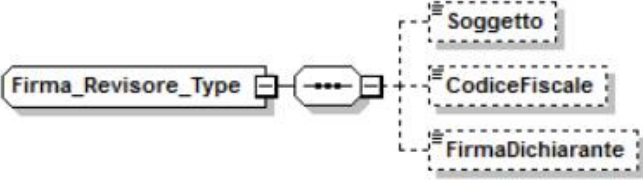
diagram	
namespace	urn:www.agenziaentrate.gov.it:specificheTecniche:sco:common
children	Soggetto CodiceFiscale FirmaDichiarante

element Firma_Revisione_Type/Soggetto

diagram	
namespace	urn:www.agenziaentrate.gov.it:specificheTecniche:sco:common
type	restriction of DatoNP_Type
facets	Kind Value pattern [1-4]

element Firma_Revisione_Type/CodiceFiscale

diagram	
namespace	urn:www.agenziaentrate.gov.it:specificheTecniche:sco:common
type	DatoCF_Type
facets	Kind Value pattern [0-9]{11}[A-Z]{6}[0-9LMNPQRSTUVWXYZ]{2}[A-Z]{1}[0-9LMNPQRSTUVWXYZ]{2}[A-Z]{1}[0-9LMNPQRSTUVWXYZ]{3}[A-Z]{1}

element Firma_Revisione_Type/FirmaDichiarante

diagram	
namespace	urn:www.agenziaentrate.gov.it:specificheTecniche:sco:common
type	DatoCB_Type
facets	Kind Value pattern [01]

complexType Firma_Type

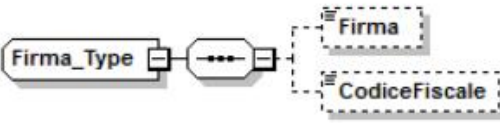
diagram	
namespace	urn:www.agenziaentrate.gov.it:specificheTecniche:sco:common

children	Firma CodiceFiscale
----------	-------------------------------------

element Firma_Type/Firma

diagram	
namespace	urn:www.agenziaentrate.gov.it:specificheTecniche:sco:common
type	DatoCB_Type
facets	Kind Value pattern [01]

element Firma_Type/CodiceFiscale

diagram	
namespace	urn:www.agenziaentrate.gov.it:specificheTecniche:sco:common
type	restriction of xs:string
facets	Kind Value pattern ([0-9A-Z\-\-]'\"){0,1}([0-9A-Z&:]'\-\.\, \s /'°\^\(\)\ Á É É Ì Ò Ú Û " \N \+)*

complexType Frontespizio_Type

diagram	
namespace	urn:www.agenziaentrate.gov.it:specificheTecniche:sco:common
children	SoggettoFiscale

element Frontespizio_Type/SoggettoFiscale

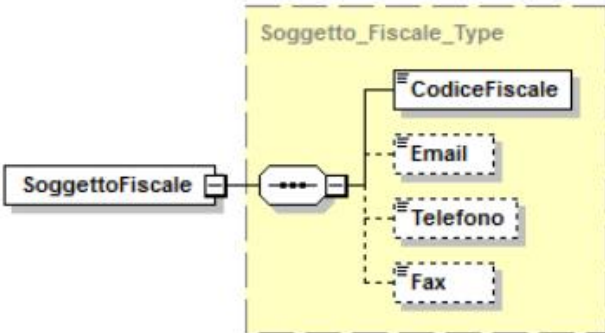
diagram	
namespace	urn:www.agenziaentrate.gov.it:specificheTecniche:sco:common
type	Soggetto_Fiscale_Type
children	CodiceFiscale Email Telefono Fax

complexType Impegno_A Trasmettere_Type

diagram	
namespace	urn:www.agenziaentrate.gov.it:specificheTecniche:sco:common
children	CFintermediario NumerolscrAlboCAF ImpegnoATrasmettere RicezioneAvvisoTelem DataImpegno FirmaIntermediario

element Impegno_A Trasmettere_Type/CFintermediario

diagram					
namespace	urn:www.agenziaentrate.gov.it:specificheTecniche:sco:common				
type	DatoCF_Type				
facets	<table border="1"> <tr> <th>Kind</th> <th>Value</th> </tr> <tr> <td>pattern</td> <td>[0-9]{11}[A-Z]{6}[0-9LMNPQRSTU]{2}[A-Z]{1}[0-9LMNPQRSTU]{2}[A-Z]{1}[0-9LMNPQRSTU]{3}[A-Z]{1}</td> </tr> </table>	Kind	Value	pattern	[0-9]{11}[A-Z]{6}[0-9LMNPQRSTU]{2}[A-Z]{1}[0-9LMNPQRSTU]{2}[A-Z]{1}[0-9LMNPQRSTU]{3}[A-Z]{1}
Kind	Value				
pattern	[0-9]{11}[A-Z]{6}[0-9LMNPQRSTU]{2}[A-Z]{1}[0-9LMNPQRSTU]{2}[A-Z]{1}[0-9LMNPQRSTU]{3}[A-Z]{1}				

element Impegno_A Trasmettere_Type/NumerolscrAlboCAF

diagram					
namespace	urn:www.agenziaentrate.gov.it:specificheTecniche:sco:common				
type	restriction of DatoNU_Type				
facets	<table border="1"> <tr> <th>Kind</th> <th>Value</th> </tr> <tr> <td>pattern</td> <td>(\-[1-9] [1-9])[0-9]*</td> </tr> </table>	Kind	Value	pattern	(\-[1-9] [1-9])[0-9]*
Kind	Value				
pattern	(\-[1-9] [1-9])[0-9]*				

element Impegno_A Trasmettere_Type/ImpegnoATrasmettere

diagram									
namespace	urn:www.agenziaentrate.gov.it:specificheTecniche:sco:common								
type	restriction of DatoNP_Type								
facets	<table border="1"> <tr> <th>Kind</th> <th>Value</th> </tr> <tr> <td>pattern</td> <td>1 2</td> </tr> <tr> <td>enumeration</td> <td>1</td> </tr> <tr> <td>enumeration</td> <td>2</td> </tr> </table>	Kind	Value	pattern	1 2	enumeration	1	enumeration	2
Kind	Value								
pattern	1 2								
enumeration	1								
enumeration	2								

element Impegno_A Trasmettere_Type/RicezioneAvvisoTelem

diagram	
namespace	urn:www.agenziaentrate.gov.it:specificheTecniche:sco:common
type	DatoCB_Type
facets	Kind Value pattern [01]

element Impegno_A Trasmettere_Type/DataImpegno

diagram	
namespace	urn:www.agenziaentrate.gov.it:specificheTecniche:sco:common
type	DatoDT_Type
facets	Kind Value pattern ((([0-9][12][0-9]3[01])(0[13578]10[12]'\d{4})))(((0[1-9][12][0-9]30)(0[469]11)\d{4})))(((0[1-9][10-9]2[0-8])(02)\d{4})))(((29)(02)([02468][048]00)))(((29)(02)([13579][26]00)))(((29)(02)([0-9][0-9][0][48])))(((29)(02)([0-9][0-9][2468][048])))(((29)(02)([0-9][0-9][13579][26])))

element Impegno_A Trasmettere_Type/FirmaIntermediario

diagram	
namespace	urn:www.agenziaentrate.gov.it:specificheTecniche:sco:common
type	DatoCB_Type
facets	Kind Value pattern [01]

complexType Persone_Fisiche_Type

diagram	
namespace	urn:www.agenziaentrate.gov.it:specificheTecniche:sco:common
children	DatiAnagrafici ResidenzaAnagrafica

element **Persone_Fisiche_Type/DatiAnagrafici**

<p>diagram</p>	
<p>namespace</p>	<p>urn:www.agenziaentrate.gov.it:specificheTecniche:sco:common</p>
<p>type</p>	<p>Dati Anagrafici Type</p>
<p>children</p>	<p>Cognome Nome Sesso DataNascita ComuneNascita ProvinciaNascita</p>

element **Persone_Fisiche_Type/ResidenzaAnagrafica**

<p>diagram</p>	
<p>namespace</p>	<p>urn:www.agenziaentrate.gov.it:specificheTecniche:sco:common</p>
<p>type</p>	<p>Residenza_Anagrafica_Type</p>
<p>children</p>	<p>Comune Provincia CodiceComune Indirizzo Cap DataVariazione</p>

complexType Residenza_Anagrafica_Type

diagram	
namespace	urn:www.agenziaentrate.gov.it:specificheTecniche:sco:common
type	extension of Domicilio_Ita_Type
children	Comune Provincia CodiceComune Indirizzo Cap DataVariazione

element Residenza_Anagrafica_Type/DataVariazione

diagram					
namespace	urn:www.agenziaentrate.gov.it:specificheTecniche:sco:common				
type	DatoDT_Type				
facets	<table border="1"> <thead> <tr> <th>Kind</th> <th>Value</th> </tr> </thead> <tbody> <tr> <td>pattern</td> <td>((([0-9]{12}[0-9]{3}[01])([013578]{10}[12]{1}\d{4})) ([0-9]{12}[0-9]{30}[0469]{11}\d{4})) ([0-9]{11}[0-9]{2}[0-8])([02]{1}\d{4})) ((29)(02)([02468]{048}00)) ((29)(02)([13579]{26}00)) ((29)(02)([0-9]{0-9}[0]{48})) ((29)(02)([0-9]{0-9}[2468]{048})) ((29)(02)([0-9]{0-9}[13579]{26})))</td> </tr> </tbody> </table>	Kind	Value	pattern	((([0-9]{12}[0-9]{3}[01])([013578]{10}[12]{1}\d{4})) ([0-9]{12}[0-9]{30}[0469]{11}\d{4})) ([0-9]{11}[0-9]{2}[0-8])([02]{1}\d{4})) ((29)(02)([02468]{048}00)) ((29)(02)([13579]{26}00)) ((29)(02)([0-9]{0-9}[0]{48})) ((29)(02)([0-9]{0-9}[2468]{048})) ((29)(02)([0-9]{0-9}[13579]{26})))
Kind	Value				
pattern	((([0-9]{12}[0-9]{3}[01])([013578]{10}[12]{1}\d{4})) ([0-9]{12}[0-9]{30}[0469]{11}\d{4})) ([0-9]{11}[0-9]{2}[0-8])([02]{1}\d{4})) ((29)(02)([02468]{048}00)) ((29)(02)([13579]{26}00)) ((29)(02)([0-9]{0-9}[0]{48})) ((29)(02)([0-9]{0-9}[2468]{048})) ((29)(02)([0-9]{0-9}[13579]{26})))				

complexType Residenza_Estera_Type

diagram	
namespace	urn:www.agenziaentrate.gov.it:specificheTecniche:sco:common
children	CodiceStatoEstero StatoFederato LocalitaEstero IndirizzoEstero

element Residenza_Estera_Type/CodiceStatoEstero

diagram					
namespace	urn:www.agenziaentrate.gov.it:specificheTecniche:sco:common				
type	restriction of DatoAN_Type				
facets	<table border="1"> <tr> <td>Kind</td> <td>Value</td> </tr> <tr> <td>pattern</td> <td>(([0-9A-Z-])&quot;){1}([0-9A-Z&amp;])["\-\.\, / ^*\(\)\ À É È Ì Ò Ù Û &quot; \N]+)*</td> </tr> </table>	Kind	Value	pattern	(([0-9A-Z-])"){1}([0-9A-Z&])["\-\.\, / ^*\(\)\ À É È Ì Ò Ù Û " \N]+)*
Kind	Value				
pattern	(([0-9A-Z-])"){1}([0-9A-Z&])["\-\.\, / ^*\(\)\ À É È Ì Ò Ù Û " \N]+)*				

element Residenza_Estera_Type/StatoFederato

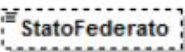
diagram					
namespace	urn:www.agenziaentrate.gov.it:specificheTecniche:sco:common				
type	restriction of DatoAN_Type				
facets	<table border="1"> <tr> <td>Kind</td> <td>Value</td> </tr> <tr> <td>pattern</td> <td>(([0-9A-Z-])&quot;){1}([0-9A-Z&amp;])["\-\.\, / ^*\(\)\ À É È Ì Ò Ù Û &quot; \N]+)*</td> </tr> </table>	Kind	Value	pattern	(([0-9A-Z-])"){1}([0-9A-Z&])["\-\.\, / ^*\(\)\ À É È Ì Ò Ù Û " \N]+)*
Kind	Value				
pattern	(([0-9A-Z-])"){1}([0-9A-Z&])["\-\.\, / ^*\(\)\ À É È Ì Ò Ù Û " \N]+)*				

element Residenza_Estera_Type/LocalitaEstero

diagram					
namespace	urn:www.agenziaentrate.gov.it:specificheTecniche:sco:common				
type	DatoAN_Type				
facets	<table border="1"> <tr> <td>Kind</td> <td>Value</td> </tr> <tr> <td>pattern</td> <td>(([0-9A-Z-])&quot;){1}([0-9A-Z&amp;])["\-\.\, / ^*\(\)\ À É È Ì Ò Ù Û &quot; \N]+)*</td> </tr> </table>	Kind	Value	pattern	(([0-9A-Z-])"){1}([0-9A-Z&])["\-\.\, / ^*\(\)\ À É È Ì Ò Ù Û " \N]+)*
Kind	Value				
pattern	(([0-9A-Z-])"){1}([0-9A-Z&])["\-\.\, / ^*\(\)\ À É È Ì Ò Ù Û " \N]+)*				

element Residenza_Estera_Type/IndirizzoEstero

diagram					
namespace	urn:www.agenziaentrate.gov.it:specificheTecniche:sco:common				
type	DatoAN_Type				
facets	<table border="1"> <tr> <td>Kind</td> <td>Value</td> </tr> <tr> <td>pattern</td> <td>(([0-9A-Z-])&quot;){1}([0-9A-Z&amp;])["\-\.\, / ^*\(\)\ À É È Ì Ò Ù Û &quot; \N]+)*</td> </tr> </table>	Kind	Value	pattern	(([0-9A-Z-])"){1}([0-9A-Z&])["\-\.\, / ^*\(\)\ À É È Ì Ò Ù Û " \N]+)*
Kind	Value				
pattern	(([0-9A-Z-])"){1}([0-9A-Z&])["\-\.\, / ^*\(\)\ À É È Ì Ò Ù Û " \N]+)*				

complexType Soggetti_Diversi_Da_PF_Type

<p>diagram</p>	
<p>namespace</p>	<p>urn:www.agenziaentrate.gov.it:specificheTecniche:sco:common</p>
<p>children</p>	<p>Denominazione SedeLegale DomicilioFiscale DataApprovazioneBilancio TermineApprovazioneBilancio InizioPeriodoImposta FinePeriodoImposta Stato NaturaGiuridica Situazione</p>

element Soggetti_Diversi_Da_PF_Type/Denominazione

<p>diagram</p>					
<p>namespace</p>	<p>urn:www.agenziaentrate.gov.it:specificheTecniche:sco:common</p>				
<p>type</p>	<p>DatoAN_Type</p>				
<p>facets</p>	<table border="1"> <thead> <tr> <th>Kind</th> <th>Value</th> </tr> </thead> <tbody> <tr> <td>pattern</td> <td>(([0-9A-Z-] \&quot;){1}([0-9A-Z&amp;#38;#39; ' \- \., / * \^ \(\) \! \@ \# \\$ \% \& \^ _ \` \~ \+ \&#34; \&#39; \+)*)</td> </tr> </tbody> </table>	Kind	Value	pattern	(([0-9A-Z-] \"){1}([0-9A-Z&#38;#39; ' \- \., / * \^ \(\) \! \@ \# \\$ \% \& \^ _ \` \~ \+ \" \' \+)*)
Kind	Value				
pattern	(([0-9A-Z-] \"){1}([0-9A-Z&#38;#39; ' \- \., / * \^ \(\) \! \@ \# \\$ \% \& \^ _ \` \~ \+ \" \' \+)*)				

element **Soggetti_Diversi_Da_PF_Type/SedeLegale**

diagram	<p>The diagram shows a class SedeLegale connected to a class Domicilio_EE_Type. Domicilio_EE_Type is a container class (indicated by a dashed border) that includes several attributes: Comune, Provincia, CodiceComune, Indirizzo, Cap, and DataVariazione. The connection between SedeLegale and Domicilio_EE_Type is shown with a solid line and a small square on the SedeLegale side.</p>
namespace	urn:www.agenziaentrate.gov.it:specificheTecniche:sco:common
type	Domicilio_EE_Type
children	Comune Provincia CodiceComune Indirizzo Cap DataVariazione

element **Soggetti_Diversi_Da_PF_Type/DomicilioFiscale**

diagram	<p>The diagram shows a class DomicilioFiscale connected to a class Domicilio_Fiscale_Type. Domicilio_Fiscale_Type is a container class (indicated by a dashed border) that includes several attributes: Comune, Provincia, CodiceComune, Indirizzo, Cap, and DataVariazione. The connection between DomicilioFiscale and Domicilio_Fiscale_Type is shown with a solid line and a small square on the DomicilioFiscale side.</p>
namespace	urn:www.agenziaentrate.gov.it:specificheTecniche:sco:common
type	Domicilio_Fiscale_Type
children	Comune Provincia CodiceComune Indirizzo Cap DataVariazione

element **Soggetti_Diversi_Da_PF_Type/DataApprovazioneBilancio**

diagram	<p>The diagram shows a single class DataApprovazioneBilancio enclosed in a dashed box, indicating it is a container or abstract class.</p>
namespace	urn:www.agenziaentrate.gov.it:specificheTecniche:sco:common

type	DatoDT_Type	
facets	Kind	Value
	pattern	((([01-9][12][0-9]3[01])(013578)1012)\d{4})(((0[1-9][12][0-9]30)(0469)11)\d{4})((0[1-9]1[0-9]2[0-8])(02)\d{4})(((29)(02)(02468)[048]00))((29)(02)(13579)[26]00))((29)(02)([0-9][0-9][0][48]))((29)(02)([0-9][0-9][2468][048]))((29)(02)([0-9][0-9][13579][26]))))

element **Soggetti_Diversi_Da_PF_Type/TermineApprovazioneBilancio**

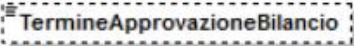
diagram		
namespace	urn:www.agenziaentrate.gov.it:specificheTecniche:sco:common	
type	DatoDT_Type	
facets	Kind	Value
	pattern	((([01-9][12][0-9]3[01])(013578)1012)\d{4})(((0[1-9][12][0-9]30)(0469)11)\d{4})((0[1-9]1[0-9]2[0-8])(02)\d{4})(((29)(02)(02468)[048]00))((29)(02)(13579)[26]00))((29)(02)([0-9][0-9][0][48]))((29)(02)([0-9][0-9][2468][048]))((29)(02)([0-9][0-9][13579][26]))))

element **Soggetti_Diversi_Da_PF_Type/InizioPeriodoImposta**

diagram		
namespace	urn:www.agenziaentrate.gov.it:specificheTecniche:sco:common	
type	DatoDT_Type	
facets	Kind	Value
	pattern	((([01-9][12][0-9]3[01])(013578)1012)\d{4})(((0[1-9][12][0-9]30)(0469)11)\d{4})((0[1-9]1[0-9]2[0-8])(02)\d{4})(((29)(02)(02468)[048]00))((29)(02)(13579)[26]00))((29)(02)([0-9][0-9][0][48]))((29)(02)([0-9][0-9][2468][048]))((29)(02)([0-9][0-9][13579][26]))))

element **Soggetti_Diversi_Da_PF_Type/FinePeriodoImposta**

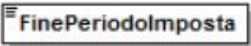
diagram		
namespace	urn:www.agenziaentrate.gov.it:specificheTecniche:sco:common	
type	DatoDT_Type	
facets	Kind	Value
	pattern	((([01-9][12][0-9]3[01])(013578)1012)\d{4})(((0[1-9][12][0-9]30)(0469)11)\d{4})((0[1-9]1[0-9]2[0-8])(02)\d{4})(((29)(02)(02468)[048]00))((29)(02)(13579)[26]00))((29)(02)([0-9][0-9][0][48]))((29)(02)([0-9][0-9][2468][048]))((29)(02)([0-9][0-9][13579][26]))))

element **Soggetti_Diversi_Da_PF_Type/Stato**

diagram		
namespace	urn:www.agenziaentrate.gov.it:specificheTecniche:sco:common	
type	Stato_Type	
facets	Kind	Value
	pattern	[1-9]{1}[0-9]*
	enumeration	1
	enumeration	2

enumeration	3
enumeration	4

element **Soggetti Diversi Da PF Type/NaturaGiuridica**

diagram		
namespace	urn:www.agenziaentrate.gov.it:specificheTecniche:sco:common	
type	Natura Giuridica Type	
facets	Kind	Value
	pattern	[1-9]{1}[0-9]*
	enumeration	1
	enumeration	2
	enumeration	3
	enumeration	4
	enumeration	5
	enumeration	6
	enumeration	7
	enumeration	8
	enumeration	9
	enumeration	10
	enumeration	11
	enumeration	12
	enumeration	13
	enumeration	14
	enumeration	15
	enumeration	16
	enumeration	17
	enumeration	18
	enumeration	19
	enumeration	20
	enumeration	21
	enumeration	22
	enumeration	23
	enumeration	24
	enumeration	25
	enumeration	26
	enumeration	27
	enumeration	28
	enumeration	29
	enumeration	30
	enumeration	31
	enumeration	32
	enumeration	33
	enumeration	34
	enumeration	35
	enumeration	36
	enumeration	37
	enumeration	38
	enumeration	39
	enumeration	40
	enumeration	41
	enumeration	42
	enumeration	43
	enumeration	44
	enumeration	45
	enumeration	50
	enumeration	51
	enumeration	52
	enumeration	53
	enumeration	54
	enumeration	55
	enumeration	56
	enumeration	57

enumeration	58
enumeration	59

element Soggetti Diversi Da PF Type/Situazione

diagram																			
namespace	urn:www.agenziaentrate.gov.it:specificheTecniche:sco:common																		
type	Situazione Type																		
facets	<table border="1"> <thead> <tr> <th>Kind</th> <th>Value</th> </tr> </thead> <tbody> <tr> <td>pattern</td> <td>[1-9]{1}[0-9]*</td> </tr> <tr> <td>enumeration</td> <td>1</td> </tr> <tr> <td>enumeration</td> <td>2</td> </tr> <tr> <td>enumeration</td> <td>3</td> </tr> <tr> <td>enumeration</td> <td>4</td> </tr> <tr> <td>enumeration</td> <td>5</td> </tr> <tr> <td>enumeration</td> <td>6</td> </tr> <tr> <td>enumeration</td> <td>7</td> </tr> </tbody> </table>	Kind	Value	pattern	[1-9]{1}[0-9]*	enumeration	1	enumeration	2	enumeration	3	enumeration	4	enumeration	5	enumeration	6	enumeration	7
Kind	Value																		
pattern	[1-9]{1}[0-9]*																		
enumeration	1																		
enumeration	2																		
enumeration	3																		
enumeration	4																		
enumeration	5																		
enumeration	6																		
enumeration	7																		

complexType Soggetti Non Residenti Type

diagram	
namespace	urn:www.agenziaentrate.gov.it:specificheTecniche:sco:common
children	StatoEsteroResidenza CodiceStatoEstero CodicIdentificazioneEstero

element Soggetti Non Residenti Type/StatoEsteroResidenza

diagram					
namespace	urn:www.agenziaentrate.gov.it:specificheTecniche:sco:common				
type	DatoAN Type				
facets	<table border="1"> <thead> <tr> <th>Kind</th> <th>Value</th> </tr> </thead> <tbody> <tr> <td>pattern</td> <td>(([0-9A-Z\-\]&quot;){1}([0-9A-Z&amp;]] \- \., / ^*\N(\N)A È É Ì Ó Ú Û &quot; \N / +)*</td> </tr> </tbody> </table>	Kind	Value	pattern	(([0-9A-Z\-\]"){1}([0-9A-Z&]] \- \., / ^*\N(\N)A È É Ì Ó Ú Û " \N / +)*
Kind	Value				
pattern	(([0-9A-Z\-\]"){1}([0-9A-Z&]] \- \., / ^*\N(\N)A È É Ì Ó Ú Û " \N / +)*				

element Soggetti Non Residenti Type/CodiceStatoEstero

diagram					
namespace	urn:www.agenziaentrate.gov.it:specificheTecniche:sco:common				
type	DatoAN Type				
facets	<table border="1"> <thead> <tr> <th>Kind</th> <th>Value</th> </tr> </thead> <tbody> <tr> <td>pattern</td> <td>(([0-9A-Z\-\]&quot;){1}([0-9A-Z&amp;]] \- \., / ^*\N(\N)A È É Ì Ó Ú Û &quot; \N / +)*</td> </tr> </tbody> </table>	Kind	Value	pattern	(([0-9A-Z\-\]"){1}([0-9A-Z&]] \- \., / ^*\N(\N)A È É Ì Ó Ú Û " \N / +)*
Kind	Value				
pattern	(([0-9A-Z\-\]"){1}([0-9A-Z&]] \- \., / ^*\N(\N)A È É Ì Ó Ú Û " \N / +)*				

namespace	urn:www.agenziaentrate.gov.it:specificheTecniche:sco:common	
type	DatoTL_Type	
facets	Kind	Value
	pattern	[0-9]*

element Soggetto_Fiscale_Type/Fax

diagram		
namespace	urn:www.agenziaentrate.gov.it:specificheTecniche:sco:common	
type	DatoTL_Type	
facets	Kind	Value
	pattern	[0-9]*

complexType Tipo_Dichiarazione_Type

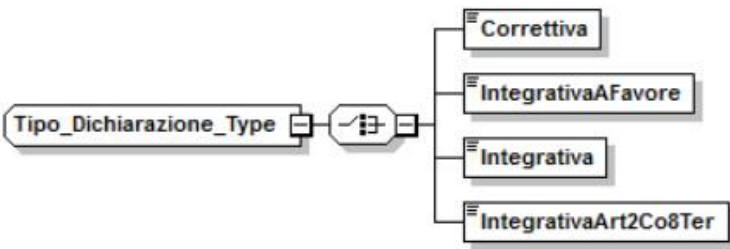
diagram		
namespace	urn:www.agenziaentrate.gov.it:specificheTecniche:sco:common	
children	Correttiva IntegrativaAFavore Integrativa IntegrativaArt2Co8Ter	

element Tipo_Dichiarazione_Type/Correttiva

diagram		
namespace	urn:www.agenziaentrate.gov.it:specificheTecniche:sco:common	
type	DatoCB_Type	
facets	Kind	Value
	pattern	[01]

element Tipo_Dichiarazione_Type/IntegrativaAFavore

diagram		
namespace	urn:www.agenziaentrate.gov.it:specificheTecniche:sco:common	
type	DatoCB_Type	
facets	Kind	Value
	pattern	[01]

element Tipo Dichiarazione_Type/Integrativa

diagram	
namespace	urn:www.agenziaentrate.gov.it:specificheTecniche:sco:common
type	DatoCB_Type
facets	Kind Value pattern [01]

element Tipo Dichiarazione_Type/IntegrativaArt2Co8Ter

diagram	
namespace	urn:www.agenziaentrate.gov.it:specificheTecniche:sco:common
type	DatoCB_Type
facets	Kind Value pattern [01]

complexType Visto_Conformita_Type

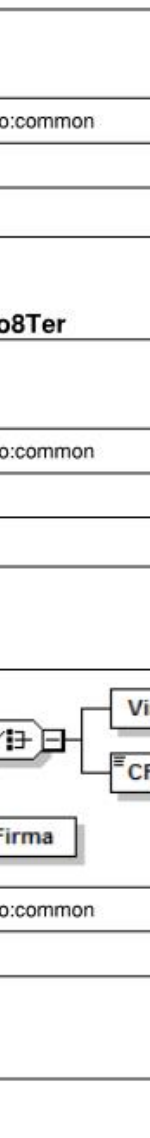
diagram	
namespace	urn:www.agenziaentrate.gov.it:specificheTecniche:sco:common
children	VistoCAF CFprofessionista Firma

element Visto_Conformita_Type/VistoCAF

diagram	
namespace	urn:www.agenziaentrate.gov.it:specificheTecniche:sco:common
children	CFResp CF_CAF

element Visto_Conformita_Type/VistoCAF/CFResp

diagram	
namespace	urn:www.agenziaentrate.gov.it:specificheTecniche:sco:common
type	DatoCF_Type

facets	Kind pattern	Value [0-9]{11} [A-Z]{6}[0-9LMNPQRSTU]{2}[A-Z]{1}[0-9LMNPQRSTU]{2}[A-Z]{1}[0-9LMNPQRSTU]{3}[A-Z]{1}
--------	-----------------	---

element Visto_Conformita_Type/VistoCAF/CF_CAF

diagram		
namespace	urn:www.agenziaentrate.gov.it:specificheTecniche:sco:common	
type	DatoCN_Type	
facets	Kind pattern	Value [0-9]{11}

element Visto_Conformita_Type/CFprofessionista

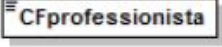
diagram		
namespace	urn:www.agenziaentrate.gov.it:specificheTecniche:sco:common	
type	DatoCF_Type	
facets	Kind pattern	Value [0-9]{11} [A-Z]{6}[0-9LMNPQRSTU]{2}[A-Z]{1}[0-9LMNPQRSTU]{2}[A-Z]{1}[0-9LMNPQRSTU]{3}[A-Z]{1}

element Visto_Conformita_Type/Firma

diagram		
namespace	urn:www.agenziaentrate.gov.it:specificheTecniche:sco:common	
type	DatoCB_Type	
facets	Kind pattern	Value [01]

simpleType Estero

namespace	urn:www.agenziaentrate.gov.it:specificheTecniche:common	
type	restriction of xs:string	
facets	Kind enumeration	Value EE

simpleType PE_Type

namespace	urn:www.agenziaentrate.gov.it:specificheTecniche:common
type	union of (ProvinciItaliane , Estero)

simpleType PN_Type

namespace	urn:www.agenziaentrate.gov.it:specificheTecniche:common
-----------	---

type	union of (ProvincieItaliane , ProvincieCroate , Estero)
------	---

simpleType PR_Type

namespace	urn:www.agenziaentrate.gov.it:specificheTecniche:common
type	union of (ProvincieItaliane)

simpleType ProvincieCroate

namespace	urn:www.agenziaentrate.gov.it:specificheTecniche:common								
type	restriction of xs:string								
facets	<table border="1"> <thead> <tr> <th>Kind</th> <th>Value</th> </tr> </thead> <tbody> <tr> <td>enumeration</td> <td>FU</td> </tr> <tr> <td>enumeration</td> <td>PL</td> </tr> <tr> <td>enumeration</td> <td>ZA</td> </tr> </tbody> </table>	Kind	Value	enumeration	FU	enumeration	PL	enumeration	ZA
Kind	Value								
enumeration	FU								
enumeration	PL								
enumeration	ZA								

simpleType ProvincieItaliane

namespace	urn:www.agenziaentrate.gov.it:specificheTecniche:common																																																																														
type	restriction of xs:string																																																																														
facets	<table border="1"> <thead> <tr> <th>Kind</th> <th>Value</th> </tr> </thead> <tbody> <tr><td>enumeration</td><td>AG</td></tr> <tr><td>enumeration</td><td>AL</td></tr> <tr><td>enumeration</td><td>AN</td></tr> <tr><td>enumeration</td><td>AO</td></tr> <tr><td>enumeration</td><td>AP</td></tr> <tr><td>enumeration</td><td>AQ</td></tr> <tr><td>enumeration</td><td>AR</td></tr> <tr><td>enumeration</td><td>AT</td></tr> <tr><td>enumeration</td><td>AV</td></tr> <tr><td>enumeration</td><td>BA</td></tr> <tr><td>enumeration</td><td>BG</td></tr> <tr><td>enumeration</td><td>BI</td></tr> <tr><td>enumeration</td><td>BL</td></tr> <tr><td>enumeration</td><td>BN</td></tr> <tr><td>enumeration</td><td>BO</td></tr> <tr><td>enumeration</td><td>BR</td></tr> <tr><td>enumeration</td><td>BS</td></tr> <tr><td>enumeration</td><td>BT</td></tr> <tr><td>enumeration</td><td>BZ</td></tr> <tr><td>enumeration</td><td>CA</td></tr> <tr><td>enumeration</td><td>CB</td></tr> <tr><td>enumeration</td><td>CE</td></tr> <tr><td>enumeration</td><td>CH</td></tr> <tr><td>enumeration</td><td>CI</td></tr> <tr><td>enumeration</td><td>CL</td></tr> <tr><td>enumeration</td><td>CN</td></tr> <tr><td>enumeration</td><td>CO</td></tr> <tr><td>enumeration</td><td>CR</td></tr> <tr><td>enumeration</td><td>CS</td></tr> <tr><td>enumeration</td><td>CT</td></tr> <tr><td>enumeration</td><td>CZ</td></tr> <tr><td>enumeration</td><td>EN</td></tr> <tr><td>enumeration</td><td>FC</td></tr> <tr><td>enumeration</td><td>FE</td></tr> <tr><td>enumeration</td><td>FG</td></tr> <tr><td>enumeration</td><td>FI</td></tr> <tr><td>enumeration</td><td>FM</td></tr> <tr><td>enumeration</td><td>FR</td></tr> </tbody> </table>	Kind	Value	enumeration	AG	enumeration	AL	enumeration	AN	enumeration	AO	enumeration	AP	enumeration	AQ	enumeration	AR	enumeration	AT	enumeration	AV	enumeration	BA	enumeration	BG	enumeration	BI	enumeration	BL	enumeration	BN	enumeration	BO	enumeration	BR	enumeration	BS	enumeration	BT	enumeration	BZ	enumeration	CA	enumeration	CB	enumeration	CE	enumeration	CH	enumeration	CI	enumeration	CL	enumeration	CN	enumeration	CO	enumeration	CR	enumeration	CS	enumeration	CT	enumeration	CZ	enumeration	EN	enumeration	FC	enumeration	FE	enumeration	FG	enumeration	FI	enumeration	FM	enumeration	FR
Kind	Value																																																																														
enumeration	AG																																																																														
enumeration	AL																																																																														
enumeration	AN																																																																														
enumeration	AO																																																																														
enumeration	AP																																																																														
enumeration	AQ																																																																														
enumeration	AR																																																																														
enumeration	AT																																																																														
enumeration	AV																																																																														
enumeration	BA																																																																														
enumeration	BG																																																																														
enumeration	BI																																																																														
enumeration	BL																																																																														
enumeration	BN																																																																														
enumeration	BO																																																																														
enumeration	BR																																																																														
enumeration	BS																																																																														
enumeration	BT																																																																														
enumeration	BZ																																																																														
enumeration	CA																																																																														
enumeration	CB																																																																														
enumeration	CE																																																																														
enumeration	CH																																																																														
enumeration	CI																																																																														
enumeration	CL																																																																														
enumeration	CN																																																																														
enumeration	CO																																																																														
enumeration	CR																																																																														
enumeration	CS																																																																														
enumeration	CT																																																																														
enumeration	CZ																																																																														
enumeration	EN																																																																														
enumeration	FC																																																																														
enumeration	FE																																																																														
enumeration	FG																																																																														
enumeration	FI																																																																														
enumeration	FM																																																																														
enumeration	FR																																																																														

enumeration	GE
enumeration	GO
enumeration	GR
enumeration	IM
enumeration	IS
enumeration	KR
enumeration	LC
enumeration	LE
enumeration	LI
enumeration	LO
enumeration	LT
enumeration	LU
enumeration	MB
enumeration	MC
enumeration	ME
enumeration	MI
enumeration	MN
enumeration	MO
enumeration	MS
enumeration	MT
enumeration	NA
enumeration	NO
enumeration	NU
enumeration	OG
enumeration	OR
enumeration	OT
enumeration	PA
enumeration	PC
enumeration	PD
enumeration	PE
enumeration	PG
enumeration	PI
enumeration	PN
enumeration	PO
enumeration	PR
enumeration	PT
enumeration	PU
enumeration	PV
enumeration	PZ
enumeration	RA
enumeration	RC
enumeration	RE
enumeration	RG
enumeration	RI
enumeration	RM
enumeration	RN
enumeration	RO
enumeration	SA
enumeration	SI
enumeration	SO
enumeration	SP
enumeration	SR
enumeration	SS
enumeration	SV
enumeration	TA
enumeration	TE
enumeration	TN
enumeration	TO
enumeration	TP
enumeration	TR
enumeration	TS
enumeration	TV
enumeration	UD
enumeration	VA
enumeration	VB
enumeration	VC
enumeration	VE
enumeration	VI
enumeration	VR

enumeration	VS
enumeration	VT
enumeration	VV

simpleType Casella_Quadro_Type

namespace	urn:www.agenziaentrate.gov.it:specificheTecniche:sco:common	
type	restriction of DatoAN_Type	
facets	Kind	Value
	pattern	{([0-9A-Z-])"}{1}([0-9A-Z&:] ' ~ ~. , / ° ' ^ ' () À É É) Ò Ù Û "; \\ / +)*
	enumeration	0
	enumeration	1
	enumeration	2
	enumeration	3

simpleType Codice_Carica_Type

namespace	urn:www.agenziaentrate.gov.it:specificheTecniche:sco:common	
type	restriction of DatoNP_Type	
facets	Kind	Value
	pattern	[1-9]{1}[0-9]*
	enumeration	1
	enumeration	2
	enumeration	3
	enumeration	4
	enumeration	5
	enumeration	6
	enumeration	7
	enumeration	8
	enumeration	9
	enumeration	10
	enumeration	11
	enumeration	12
	enumeration	13
	enumeration	14
	enumeration	15

simpleType Codice_Regione_Type

namespace	urn:www.agenziaentrate.gov.it:specificheTecniche:sco:common	
type	restriction of DatoAN_Type	
facets	Kind	Value
	pattern	{([0-9A-Z-])"}{1}([0-9A-Z&:] ' ~ ~. , / ° ' ^ ' () À É É) Ò Ù Û "; \\ / +)*
	enumeration	1
	enumeration	2
	enumeration	3
	enumeration	4
	enumeration	5
	enumeration	6
	enumeration	7
	enumeration	8
	enumeration	9
	enumeration	10
	enumeration	11
	enumeration	12
	enumeration	13
	enumeration	14
	enumeration	15
	enumeration	16
	enumeration	17

	enumeration	18
	enumeration	19
	enumeration	20
	enumeration	21

simpleType Natura_Giuridica_Type

namespace	urn:www.agenziaentrate.gov.it:specificheTecniche:sco:common	
type	restriction of DatoNP_Type	
facets	Kind	Value
	pattern	[1-9](1)[0-9]*
	enumeration	1
	enumeration	2
	enumeration	3
	enumeration	4
	enumeration	5
	enumeration	6
	enumeration	7
	enumeration	8
	enumeration	9
	enumeration	10
	enumeration	11
	enumeration	12
	enumeration	13
	enumeration	14
	enumeration	15
	enumeration	16
	enumeration	17
	enumeration	18
	enumeration	19
	enumeration	20
	enumeration	21
	enumeration	22
	enumeration	23
	enumeration	24
	enumeration	25
	enumeration	26
	enumeration	27
	enumeration	28
	enumeration	29
	enumeration	30
	enumeration	31
	enumeration	32
	enumeration	33
	enumeration	34
	enumeration	35
	enumeration	36
	enumeration	37
	enumeration	38
	enumeration	39
	enumeration	40
	enumeration	41
	enumeration	42
	enumeration	43
	enumeration	44
	enumeration	45
	enumeration	50
	enumeration	51
	enumeration	52
	enumeration	53
	enumeration	54
	enumeration	55
	enumeration	56
	enumeration	57
	enumeration	58
	enumeration	59

simpleType Sesso_Type

namespace	urn:www.agenziaentrate.gov.it:specificheTecniche:sco:common	
type	restriction of DatoAN_Type	
facets	Kind	Value
	pattern	(([0-9A-Z\-\-]"){1})([0-9A-Z&:] ' - \. / ° °\^ \(\) À É Ê Ï Ò Ù Ú Û ü " \ \\ /+)*
	enumeration	M
	enumeration	F

simpleType Situazione_Type

namespace	urn:www.agenziaentrate.gov.it:specificheTecniche:sco:common	
type	restriction of DatoNP_Type	
facets	Kind	Value
	pattern	[1-9]{1}[0-9]*
	enumeration	1
	enumeration	2
	enumeration	3
	enumeration	4
	enumeration	5
	enumeration	6
	enumeration	7

simpleType Stato_Type

namespace	urn:www.agenziaentrate.gov.it:specificheTecniche:sco:common	
type	restriction of DatoNP_Type	
facets	Kind	Value
	pattern	[1-9]{1}[0-9]*
	enumeration	1
	enumeration	2
	enumeration	3
	enumeration	4

simpleType Eventi_Ecc_Type

namespace	urn:www.agenziaentrate.gov.it:specificheTecniche:sco:common	
type	restriction of xs:string	
facets	Kind	Value
	enumeration	1
	enumeration	2
	enumeration	3
	enumeration	4